

РУКОВОДСТВО ПО ЭКСПЛУАТАЦИИ

Эксплуатация
Техническое обслуживание
Технические характеристики

Вся информация в данном руководстве по эксплуатации актуальна на момент публикации. Компания HYUNDAI оставляет за собой право в любое время вносить изменения в рамках постоянно действующей программы модернизации продукции.

Данное руководство относится ко всем моделям этого автомобиля и включает в себя описания и пояснения дополнительного и стандартного оборудования. Поэтому в данном руководстве вы можете обнаружить материалы, не имеющие отношения к именно вашей модели автомобиля.

Обратите внимание, что некоторые модели имеют систему правостороннего управления (ПСУ). Пояснения и иллюстрации, приведенные в настоящем руководстве для некоторых операций, следует рассматривать для моделей с ПСУ в противоположном направлении.

ВНИМАНИЕ! ВНЕСЕНИЕ ИЗМЕНЕНИЙ В КОНСТРУКЦИЮ ВАШЕГО АВТОМОБИЛЯ HYUNDAI

Запрещается каким-либо образом модифицировать свой автомобиль HYUNDAI. Такие модификации могут отрицательно повлиять на эксплуатационные характеристики, безопасность или надежность автомобиля HYUNDAI и, кроме того, могут нарушить условия ограниченной гарантии на автомобиль. Некоторые модификации могут также нарушать правила, установленные Министерством транспорта и другими государственными учреждениями вашей страны.

УСТАНОВКА СИСТЕМ ДУПЛЕКСНОЙ РАДИОСВЯЗИ ИЛИ СОТОВОГО ТЕЛЕФОНА

Ваш автомобиль оснащен системой электронного впрыска топлива и другими электронными компонентами. Неправильная установка/настройка приемопередающей радиостанции или сотового телефона может отрицательно повлиять на работу электронных систем. По этой причине, если вы решите установить одно из этих устройств, мы рекомендуем внимательно следовать инструкциям производителя радиостанции или проконсультироваться с официальным дилером HYUNDAI касательно мер предосторожности или специальных инструкций.

ОСТОРОЖНО! (ПРИ НАЛИЧИИ)

Автомобиль оборудован устройством общеевропейской системы экстренного вызова eCall, которая осуществляет соединение с аварийно-спасательными службами. Любое самостоятельное или несанкционированное вмешательство в работу этой системы, систем автомобиля и его компонентов, установка оборудования, не рекомендованного производителем автомобиля или официальным дилером HYUNDAI, могут привести к неправильной работе устройства общеевропейской системы eCall, совершению ошибочных вызовов, отказу устройства (в автомобиле) в случае ДТП или в других случаях, когда требуется экстренная помощь.

Это опасно и представляет угрозу для вашей жизни!

ПРЕДУПРЕЖДАЮЩАЯ ИНФОРМАЦИЯ ОБ УГРОЗЕ БЕЗОПАСНОСТИ И ПОВРЕЖДЕНИЯ АВТОМОБИЛЯ

Данное руководство содержит информацию с пометками ОПАСНО, ОСТОРОЖНО, ВНИМАНИЕ и К СВЕДЕНИЮ.

Эти пометки обозначают нижеследующее.



ОПАСНО

ОПАСНО указывает на опасную ситуацию, которая, если не удастся ее избежать, приведет к летальному исходу или серьезным травмам.



ОСТОРОЖНО

ОСТОРОЖНО указывает на опасную ситуацию, которая, если не удастся ее избежать, может привести к летальному исходу или серьезным травмам.



ВНИМАНИЕ

ВНИМАНИЕ указывает на опасную ситуацию, которая, если не удастся ее избежать, может привести к незначительным или умеренным травмам.

К СВЕДЕНИЮ

К СВЕДЕНИЮ указывает на ситуацию, которая, если не удастся ее избежать, может привести к повреждению транспортного средства.

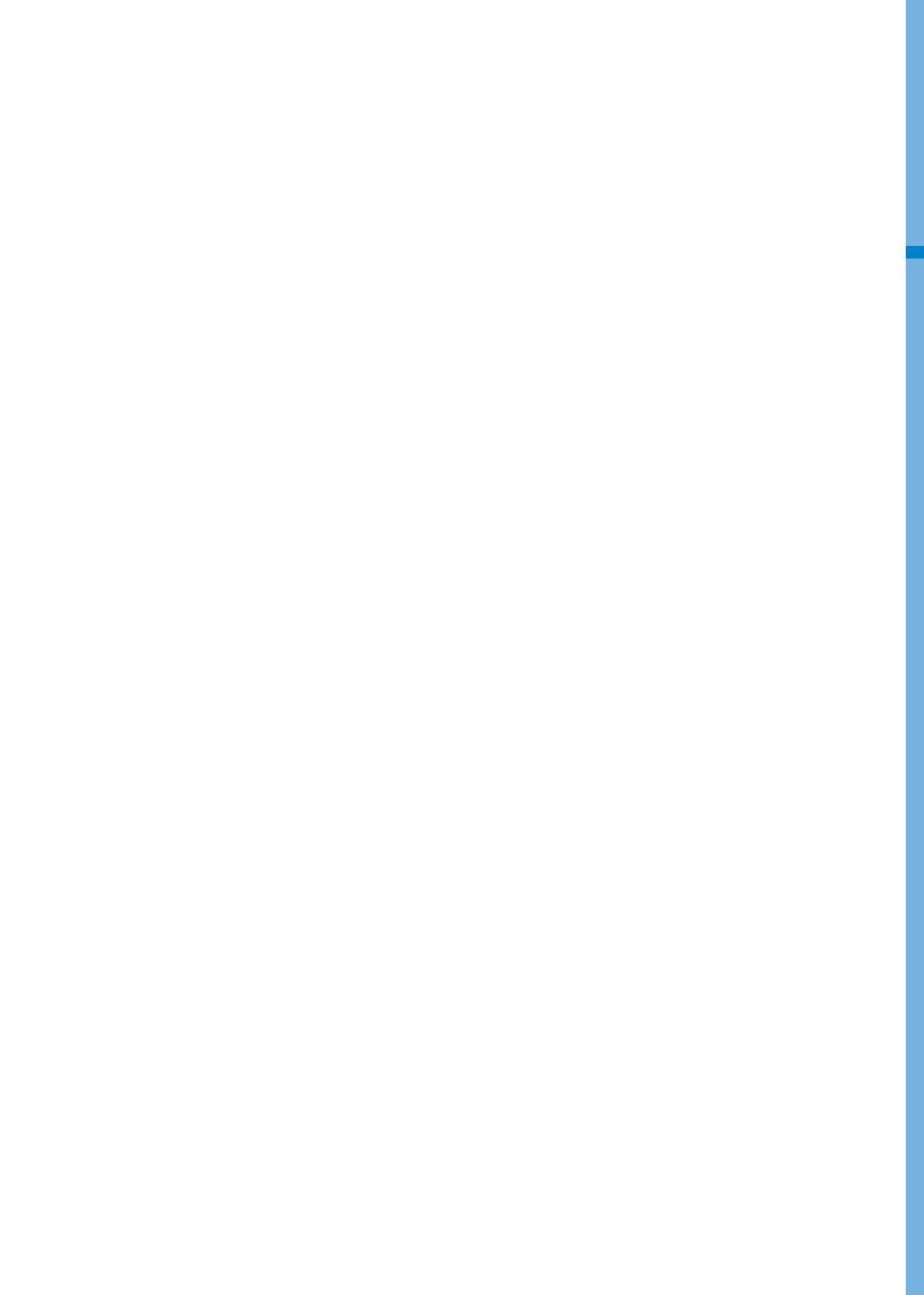

Содержание

Введение	1
Информация об автомобиле	2
Система безопасности	3
Приборная панель	4
Удобные функции	5
Управление автомобилем	6
Система помощи водителю	7
Чрезвычайные ситуации	8
Техническое обслуживание	9
Приложение	I

ВВЕДЕНИЕ

Поздравляем с приобретением и благодарим вас за выбор автомобиля HYUNDAI. Мы приветствуем вас в растущих рядах водителей автомобилей HYUNDAI. Мы очень гордимся высоким техническим уровнем и качеством изготовления каждого произведенного нами автомобиля HYUNDAI.

Руководство по эксплуатации ознакомит вас с особенностями конструкции и эксплуатации вашего нового HYUNDAI. Чтобы ознакомиться со своим новым автомобилем HYUNDAI и наслаждаться им в полной мере, внимательно изучите данное руководство по эксплуатации перед тем, как садиться за руль.

В данном руководстве содержится важная информация по безопасности и инструкции, которые позволяют вам ознакомиться со средствами управления автомобиля и функциями обеспечения безопасности для безопасной эксплуатации автомобиля.

Данное руководство также содержит информацию по техническому обслуживанию, которое позволяет повышать безопасность эксплуатации автомобиля. Рекомендуем выполнять обслуживание и ремонт автомобиля у официального дилера HYUNDAI. Персонал официального дилера HYUNDAI проходит подготовку по оказанию высококачественного сервиса, технического обслуживания и любой другой помощи, которая может потребоваться.

Настоящее руководство по эксплуатации следует считать неотъемлемой частью вашего автомобиля. Оно должно храниться в автомобиле, чтобы им можно было воспользоваться в любое время. Руководство должно оставаться в автомобиле в случае его продажи, чтобы новый владелец имел возможность ознакомиться с важной информацией по эксплуатации, безопасности и техническому обслуживанию.

HYUNDAI MOTOR COMPANY



ВНИМАНИЕ

Использование топлива и смазочных материалов ненадлежащего качества, не соответствующих требованиям компании HYUNDAI, может привести к серьезным повреждениям двигателя и трансмиссии. Используйте только горюче-смазочные материалы высокого качества, соответствующие требованиям, перечисленным на странице 2–28 настоящего руководства в разделе «Технические характеристики автомобиля».

Авторские права HYUNDAI Motor Company, 2021 г. Все права защищены. Никакая часть настоящего документа не может быть воспроизведена, помещена в какую-либо информационно-поисковую систему или передана по каналам связи в любой форме и любым способом без предварительного получения письменного разрешения компании HYUNDAI Motor Company.

КАК ПОЛЬЗОВАТЬСЯ НАСТОЯЩИМ РУКОВОДСТВОМ

Мы хотим помочь вам получить максимально возможное удовольствие от вождения данного автомобиля. В этом отношении настоящее руководство по эксплуатации может во многом оказаться вам полезным. Настоятельно рекомендуется прочитать руководство полностью. Для того чтобы свести к минимуму вероятность смерти или травмы, вы должны прочитать пункты руководства под заголовками ПРЕДУПРЕЖДЕНИЕ и ВНИМАНИЕ.

Иллюстрации дополнены текстовыми описаниями, чтобы наилучшим образом пояснить, как получить максимум от данного автомобиля. Прочитав данное руководство, вы ознакомитесь с характерными особенностями автомобиля, важными сведениями о безопасности и советами по его эксплуатации в различных дорожных условиях.

Общая структура руководства приведена в оглавлении. Для поиска определенных разделов воспользуйтесь предметным указателем — в нем приведен в алфавитном порядке перечень всей информации, содержащейся в руководстве.

Главы. Руководство состоит из девяти глав и алфавитного указателя. Каждая глава начинается с краткого оглавления, по которому можно сразу понять, есть ли там нужные сведения.

СООБЩЕНИЯ О СОБЛЮДЕНИИ МЕР БЕЗОПАСНОСТИ

Ваша безопасность и безопасность других людей очень важна. Данное руководство по эксплуатации содержит множество мер предосторожности и рабочих процедур. Эта информация предупреждает вас о потенциальных опасностях, последствиями которых могут стать вред вам или другим людям, а также повреждения вашего автомобиля.

Предупреждающие сообщения на табличках транспортного средства и в данном руководстве поясняют все эти опасности, а также меры предосторожности для снижения рисков.

Предупреждения и инструкции, содержащиеся в данном руководстве, предназначены для обеспечения вашей безопасности. Несоблюдение предупреждений и инструкций по технике безопасности может привести к серьезным травмам или летальному исходу.

В данном руководстве используются пометки ОПАСНО, ОСТОРОЖНО, ВНИМАНИЕ и К СВЕДЕНИЮ, а также ОБОЗНАЧЕНИЕ, предупреждающее об опасности.



Это символ опасности, который используется для уведомления об опасности травм. Соблюдайте все предупреждающие сообщения, сопровождающие этот символ, во избежание возможных травм или летального исхода. Символ опасности размещается перед заголовками ОПАСНО, ВНИМАНИЕ и ОСТОРОЖНО.



ОПАСНО

ОПАСНО указывает на опасную ситуацию, которая, если не удастся ее избежать, приведет к летальному исходу или серьезным травмам.



ВНИМАНИЕ

ВНИМАНИЕ указывает на опасную ситуацию, которая, если не удастся ее избежать, может привести к незначительным или умеренным травмам.



ОСТОРОЖНО

ОСТОРОЖНО указывает на опасную ситуацию, которая, если не удастся ее избежать, может привести к летальному исходу или серьезным травмам.

К СВЕДЕНИЮ

К СВЕДЕНИЮ указывает на ситуацию, которая, если не удастся ее избежать, может привести к повреждению транспортного средства.

ТРЕБОВАНИЯ К ТОПЛИВУ

Бензиновый двигатель

Неэтилированный бензин

Для Европы

Для оптимальных рабочих характеристик автомобиля рекомендуется использовать неэтилированный бензин с октановым числом RON (октановое число по исследовательскому методу) 95 или AKI (антидетонационный показатель) 91 или выше. Вы можете использовать неэтилированный бензин с октановым числом RON от 91 до 94 или показателем AKI от 87 до 90, однако это может привести к незначительному снижению рабочих характеристик автомобиля. (Не используйте топливо с примесями метанола.)

Кроме Европы

Для достижения оптимальных рабочих характеристик автомобиля мы рекомендуем вам применять неэтилированный бензин с октановым числом RON (по исследовательскому методу) 91 / антидетонационным показателем AKI 87 или выше. (Не используйте топливо с примесями метанола.)

Автомобиль разработан таким образом, чтобы достигать максимальных эксплуатационных характеристик при использовании НЕЭТИЛИРОВАННОГО БЕНЗИНА, что также приводит к минимизации выхлопа вредных веществ и загрязнения свечей зажигания.

К СВЕДЕНИЮ

НИ В КОЕМ СЛУЧАЕ НЕ ИСПОЛЬЗУЙТЕ ЭТИЛИРОВАННОЕ ТОПЛИВО. Использование этилированного топлива сокращает срок службы каталитического нейтрализатора и приводит к повреждению кислородного датчика системы управления двигателем, что негативно сказывается на работе системы контроля токсичности отработавших газов.

Никогда не добавляйте какие-либо присадки для очистки топливной системы в топливо, за исключением тех, которые были рекомендованы производителем автомобиля. (За дополнительной информацией обратитесь к авторизованному дилеру HYUNDAI.)



ОСТОРОЖНО

- При заправке автомобиля не доливайте топливо по верхнюю кромку заливной горловины после автоматического отключения заправочной колонки.
- После заправки следует убедиться в надлежащей установке пробки на место, чтобы предотвратить разлив топлива в случае аварии.

Бензин, содержащий этиловый и метиловый спирт

Бензоспирт, смесь, состоящая из бензина и этилового спирта (также известного под названием пищевой спирт), и бензин или бензоспирт с содержанием метилового спирта (также известного под названием древесный спирт) продаются на рынке одновременно с этилированным или неэтилированным бензином или вместо них.

Не допускается использование бензоспирта, содержащего более 10 % этанола, и использование бензина или бензоспирта, содержащего какую-либо долю метанола. Топливо этих типов может вызвать проблемы при управлении автомобилем и привести к повреждению топливной системы, системы управления двигателем и системы снижения токсичности отработанных газов.

Прекратите использовать бензоспирт любого типа при возникновении проблем при управлении автомобилем.

Повреждение автомобиля или проблемы при управлении им могут не покрываться гарантией производителя в случае, если они вызваны использованием указанных далее видов топлива.

1. Бензоспирт, содержание этилового спирта в котором превышает 10 %.
2. Бензин или бензоспирт, содержащие метиловый спирт.
3. Этилированное топливо или этилированный бензин.

К СВЕДЕНИЮ

Ни в коем случае не используйте бензоспирт, содержащий метанол. Прекратите использовать любой бензоспирт, если это приводит к ухудшению ходовых качеств автомобиля.

Прочие виды топлива

Использование таких видов присадок топлива, как:

- силиконовая присадка к топливу;
- присадка к топливу с содержанием ММТ (марганец, Mn);
- присадка к топливу с содержанием ферроцена (на основе железа);
- прочие присадки топлива на основе металлов

может привести к пропускам зажигания, плохому ускорению, остановкам двигателя, повреждению каталитического нейтрализатора, повышенной коррозии и может стать причиной повреждения двигателя, которое сократит срок службы силового агрегата.

К СВЕДЕНИЮ

Повреждения топливной системы или проблемы с ходовыми характеристиками, вызванные использованием данных видов топлива, могут не включаться в вашу Ограниченную гарантию на новое транспортное средство.

Использование метилтербутилэфира (МТБЕ)

Не рекомендуется использовать в данном автомобиле топливо, объемная доля метилтербутилэфира (МТБЕ) в котором превышает 15,0% (весовая доля кислорода — 2,7%).

Использование топлива, объемная доля метил-трет-бутилового эфира (МТБЭ) в котором превышает 15,0 % (весовая доля кислорода — 2,7 %), может вызвать ухудшение эксплуатационных характеристик автомобиля и привести к образованию паровых пробок или затрудненному запуску.

К СВЕДЕНИЮ

Предоставленная производителем ограниченная гарантия на новый автомобиль может не распространяться на повреждение топливной системы и ухудшение эксплуатационных характеристик, которые появились в результате использования видов топлива, объемная доля метил-трет-бутилового эфира (МТБЭ) в которых превышает 15,0 % (весовая доля кислорода — 2,7 %).

Не используйте метанол

Для заправки данного автомобиля не следует использовать виды топлива с содержанием метанола (древесного спирта). Такие виды топлива могут снизить рабочие характеристики автомобиля и стать причиной повреждения компонентов топливной системы, системы управления двигателем и системы снижения токсичности отработанных газов.

Присадки к топливу

Компания HYUNDAI рекомендует использовать неэтилированный бензин с октановым числом RON (октановое число бензина по исследовательскому методу) 95 / AKI (противодетонационный показатель) 91 или выше (для Европы) или с октановым числом RON (октановое число бензина по исследовательскому методу) 91 / AKI (противодетонационный показатель) 87 или выше (за исключением Европы).

Клиентам, которые используют бензин недостаточно высокого качества и у которых имеются проблемы с запуском или плавностью работы двигателя, рекомендуется добавлять одну бутылку присадки в топливный бак в соответствии с графиком технического обслуживания (**см. главу 9 «График штатного технического обслуживания»**).

Присадки можно приобрести в авторизованном дилерском центре HYUNDAI. Там же можно получить рекомендации по их использованию. Не смешивайте разные присадки.

Эксплуатация автомобиля за рубежом

При поездке в другую страну на данном автомобиле следует обеспечить нижеследующее.

- Соблюдение всех требований в отношении регистрации и страховки.
- Определение наличия в продаже топлива необходимого качества.

Дизельный двигатель

Дизельное топливо

Дизельные двигатели должны работать только на представленном на рынке дизельном топливе, соответствующем нормам EN 590 или аналогичного стандарта. (Сокращение EN обозначает «европейский стандарт».) Не следует использовать судовое дизельное топливо, топливо коммунально-бытового назначения или не рекомендованные топливные присадки, так как при этом повышается износ двигателя и топливной системы, а также возможны их повреждения.

Использование не рекомендованных марок топлива и/или топливных присадок ведет к ограничению гарантийных прав.

Автомобиль работает на дизельном топливе с цетановым числом выше 51. При наличии дизельного топлива двух типов используйте соответственно летнее или зимнее топливо, учитывая ниже следующие температурные условия.

- Выше -5°C (23°F) — дизельное топливо летнего типа.
- Ниже -5°C (23°F) — дизельное топливо зимнего типа.

Внимательно следите за уровнем топлива в топливном баке: если двигатель остановится в результате нехватки топлива, снова запустить его можно будет только после полной прочистки систем.

К СВЕДЕНИЮ

Не допускайте попадания бензина или воды в бак. При попадании бензина или воды опорожните бак, а также слейте воду или бензин из топливопроводов во избежание заклинивания инжекторного насоса и повреждения двигателя.

К СВЕДЕНИЮ

Дизельное топливо (при наличии системы дизельного сажевого фильтра)

Для автомобилей с дизельным двигателем, оборудованным системой дизельного сажевого фильтра (DPF), рекомендуется использовать автомобильное дизельное топливо, соответствующее стандартам. Если использовать дизельное топливо с высоким содержанием серы (более 50 част/млн) и присадки, не соответствующие техническим условиям, возможно повреждение системы дизельного сажевого фильтра и выделение белого дыма.

Биодизель

В автомобиле могут использоваться дизельные смеси с содержанием биотоплива не более 7 % (дизельное топливо B7), если он соответствует европейскому стандарту EN 14214 или эквивалентным техническим условиям. (Сокращение EN обозначает «европейский стандарт».) Использование смесей с содержанием биодизельного топлива более 7 %, изготовленного из метилового эфира рапсового масла (RME), метилового эфира жирных кислот (FAME), метилового эфира растительного масла (VME) и т. п. или сочетания таких смесей с биодизельным топливом может привести к увеличению износа или повреждению двигателя и топливной системы. На ремонт и замену компонентов, изношенных или поврежденных в результате использования неутвержденных марок топлива, гарантия изготовителя не распространяется.

К СВЕДЕНИЮ

- **Запрещается использовать топливо, которое не соответствует самым последним требованиям, применяемым в топливной промышленности.**
- **Никогда не используйте никакие топливные присадки или присадки-очистители, не рекомендуемые либо не одобренные изготовителем автомобиля.**

МОДИФИКАЦИИ АВТОМОБИЛЯ

- Этот автомобиль не подлежит модификации. Модификация автомобиля может повлиять на его технические характеристики, безопасность или срок службы и даже нарушить государственные нормы по безопасности и регулированию норм выбросов в атмосферу. Кроме того, повреждение или снижение характеристик, вызванные какими-либо изменениями конструкции, не подпадают под действие гарантийных обязательств.
- Использование несанкционированных электронных приборов может привести к неправильной работе автомобиля, повреждению электропроводки, разрядке аккумулятора и пожару. В целях безопасности рекомендуется не использовать не допущенные к применению электронные устройства.

К СВЕДЕНИЮ

Все предупреждающие звуковые сигналы (в том числе сигналы приветствия/прощания, виртуального звука двигателя, активного контроля шума при движении автомобиля, обусловленный воздействием дороги и т. п.) генерируются внешними усилителями. В случае необходимости замены рекомендуется приобретать запасные части HYUNDAI для внешних усилителей. Использование не рекомендованных запчастей может привести к неисправностям внешних усилителей.

УКАЗАНИЯ ПО ОБРАЩЕНИЮ С АВТОМОБИЛЕМ

Как и в случае с другими транспортными средствами подобного типа, неправильная эксплуатация этого автомобиля может привести к потере управления, аварии или опрокидыванию.

Благодаря некоторым конструктивным характеристикам (высокому дорожному просвету, колее и т. д.) центр тяжести в этом автомобиле расположен выше, чем в других типах транспортных средств. Иными словами, он не рассчитан на прохождение поворотов с такой же скоростью, как обычные автомобили с приводом на одну ось. Избегайте крутых поворотов и резких маневров. Не забывайте: неправильная эксплуатация этого автомобиля может привести к потере управления, аварии или опрокидыванию. Обязательно ознакомьтесь с указаниями «Снижение риска опрокидывания», приведенными в разделе 5 этого руководства.

ОБКАТКА АВТОМОБИЛЯ

Соблюдение нескольких простых мер предосторожности в течение первых 1000 км (600 миль) пробега может положительно сказаться на эксплуатационных характеристиках, экономичности и сроке службы автомобиля.

- Не заставляйте двигатель работать на очень высоких оборотах.
- Во время движения поддерживайте частоту вращения двигателя (об/мин, или обороты в минуту) в пределах от 2000 до 4000 об/мин.
- Не двигайтесь с неизменной скоростью (как высокой, так и низкой) в течение длительного времени. Изменение частоты вращения коленчатого вала необходимо для правильной обкатки.
- Избегайте резких торможений, за исключением экстренных случаев, с целью обеспечения правильного контакта тормозных колодок.
- Расход топлива и эксплуатационные характеристики двигателя зависят от процесса обкатки автомобиля и стабилизируются после 6000 км (3700 миль) пробега. В период обкатки расход масла в новом двигателе может увеличиться.

ВОЗВРАТ ИСПОЛЬЗОВАННЫХ АВТОМОБИЛЕЙ (ДЛЯ ЕВРОПЫ)

HYUNDAI выступает за экологически безопасную утилизацию автомобилей с выработанным ресурсом и предлагает вернуть автомобиль Hyundai с выработанным ресурсом согласно Директиве Европейского Союза (ЕС) о конечных сроках использования транспортных средств.

Подробную информацию можно получить на локальном веб-сайте HYUNDAI.

2. Информация об автомобиле

Внешний вид (I).....	2-2
Внешний вид (II).....	2-3
Общий вид салона (I).....	2-4
Общий вид салона (II).....	2-6
Обзор панели приборов (I).....	2-8
Обзор панели приборов (II).....	2-12
Обзор панели приборов (III).....	2-17
Моторный отсек.....	2-18
Габаритные размеры.....	2-22
Двигатель.....	2-22
Мощность лампы.....	2-23
Шины и колеса.....	2-24
Индексы грузоподъемности и индексы скорости шин (для Европы).....	2-25
Система кондиционирования.....	2-25
Полная масса автомобиля.....	2-26
Объем багажного отделения.....	2-27
Рекомендуемые смазочные материалы и информация об объемах.....	2-28
Рекомендуемое моторное масло (для Европы).....	2-31
Рекомендуемый коэффициент вязкости SAE.....	2-31
Идентификационный номер автомобиля (VIN).....	2-33
Сертификационная табличка автомобиля.....	2-33
Табличка с характеристиками и давлением шин.....	2-33
Номер двигателя.....	2-34
Табличка компрессора кондиционера.....	2-34
Декларация соответствия.....	2-34
Этикетка с информацией о топливе.....	2-35
Бензиновый двигатель.....	2-35
Дизельный двигатель.....	2-35

ВНЕШНИЙ ВИД (I)

■ Вид спереди



1. Капот.....	5-40	5. Панорамный люк в крыше.....	5-35
2. Освещение переднее.....	9-70	6. Щетки очистителя ветрового стекла.....	9-39
3. Шины и колеса.....	9-47	7. Окна.....	5-30
4. Наружное зеркало заднего вида.....	5-27	8. Передний радар.....	7-15

ВНЕШНИЙ ВИД (II)

■ Вид сзади



ONX4010002L

- | | | | |
|---------------------------------------|------|---|-------|
| 1. Дверь | 5-14 | 5. Верхний стоп-сигнал..... | 9-79 |
| 2. Крышка люка топливного бака..... | 5-51 | 6. Щетки стеклоочистителя заднего стекла... | 9-41 |
| 3. Задний комбинированный фонарь..... | 9-76 | 7. Антенна | 5-118 |
| 4. Дверь багажного отделения..... | 5-41 | 8. Камера заднего обзора | 7-105 |

ОБЩИЙ ВИД САЛОНА (I)

■ Левый руль (тип А)



Фактическая форма может отличаться от изображенной на рисунке.

ONX4E010003

- | | | | |
|--|------|--|------|
| 1. Внутренняя ручка двери | 5-40 | 8. Кнопка двери багажного отделения с электроприводом | 5-44 |
| 2. Переключатели электростеклоподъемников..... | 5-30 | 9. Кнопка выключения системы электронного контроля устойчивости..... | 6-51 |
| 3. Кнопка блокировки стеклоподъемника | 5-33 | 10. Кнопка выключения ISG (стоп-старт на холостом ходу)..... | 6-65 |
| 4. Переключатель складывания наружного зеркала заднего вида | 5-29 | 11. Рулевое колесо | 5-23 |
| 5. Переключатель управления наружными зеркалами заднего вида | 5-28 | 12. Наклон рулевого управления и телескопический рычаг | 5-23 |
| 6. Переключатель центральной блокировки дверей | 5-16 | 13. Блок предохранителей..... | 9-59 |
| 7. Устройство регулировки угла наклона фар..... | 5-58 | 14. Рычаг открытия капота..... | 5-40 |
| | | 15. Сиденье..... | 3-3 |

■ Левый руль (тип В)

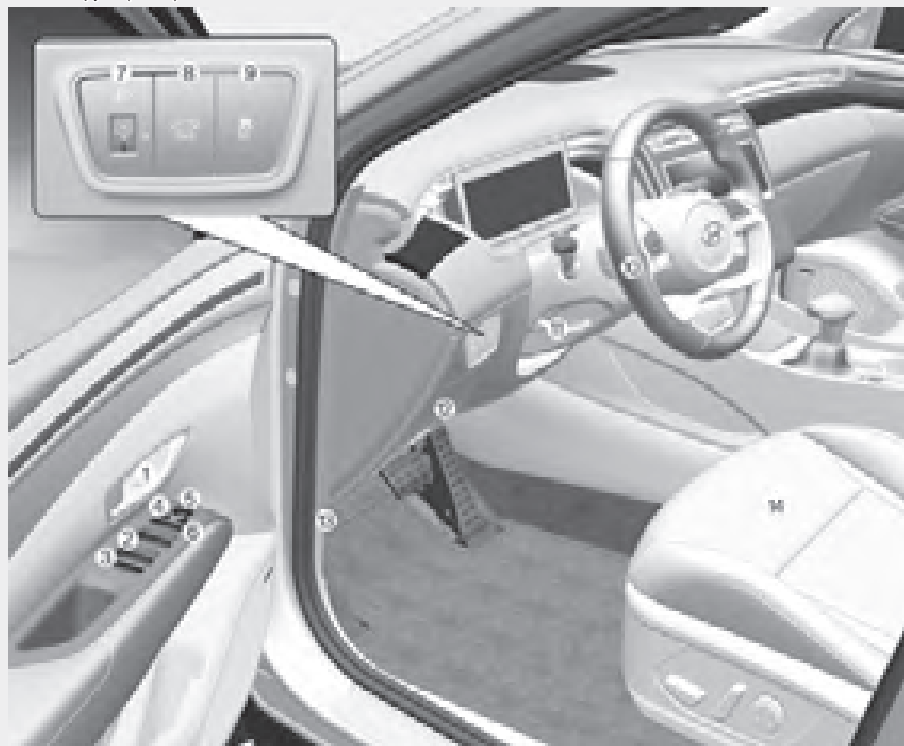

Фактическая форма может отличаться от изображенной на рисунке.

ONX4E010023

- | | | | |
|--|------|--|------|
| 1. Внутренняя ручка двери | 5-40 | 8. Кнопка двери багажного отделения с электроприводом | 5-44 |
| 2. Переключатели электростеклоподъемников..... | 5-30 | 9. Кнопка выключения системы электронного контроля устойчивости..... | 6-51 |
| 3. Кнопка блокировки стеклоподъемника | 5-33 | 10. Рулевое колесо | 5-23 |
| 4. Переключатель складывания наружного зеркала заднего вида | 5-29 | 11. Наклон рулевого управления и телескопический рычаг | 5-23 |
| 5. Переключатель управления наружными зеркалами заднего вида | 5-28 | 12. Блок предохранителей..... | 9-59 |
| 6. Переключатель центральной блокировки дверей | 5-16 | 13. Рычаг открытия капота..... | 5-40 |
| 7. Устройство регулировки угла наклона фар..... | 5-58 | 14. Сиденье..... | 3-3 |

ОБЩИЙ ВИД САЛОНА (II)

■ Правый руль (тип А)



Фактическая форма может отличаться от изображенной на рисунке.

ONX4E010003R

- | | | | |
|--|------|--|------|
| 1. Внутренняя ручка двери | 5-40 | 8. Кнопка двери багажного отделения с электроприводом | 5-44 |
| 2. Переключатели электростеклоподъемников..... | 5-30 | 9. Кнопка выключения системы электронного контроля устойчивости..... | 6-51 |
| 3. Кнопка блокировки стеклоподъемника | 5-33 | 10. Рулевое колесо | 5-23 |
| 4. Переключатель складывания наружного зеркала заднего вида | 5-29 | 11. Замок зажигания | 5-24 |
| 5. Переключатель управления наружными зеркалами заднего вида | 5-28 | 12. Блок предохранителей..... | 9-59 |
| 6. Переключатель центральной блокировки дверей | 5-16 | 13. Рычаг открытия капота..... | 5-40 |
| 7. Устройство регулировки угла наклона фар..... | 5-58 | 14. Сиденье..... | 3-3 |

■ Правый руль (тип В)



Фактическая форма может отличаться от изображенной на рисунке.

ONX4E010023R

- | | | | |
|--|------|--|------|
| 1. Внутренняя ручка двери | 5-40 | 8. Кнопка двери багажного отделения с электроприводом | 5-44 |
| 2. Переключатели электростеклоподъемников..... | 5-30 | 9. Кнопка выключения системы электронного контроля устойчивости..... | 6-51 |
| 3. Кнопка блокировки стеклоподъемника | 5-33 | 10. Рулевое колесо | 5-23 |
| 4. Переключатель складывания наружного зеркала заднего вида | 5-29 | 11. Замок зажигания | 5-24 |
| 5. Переключатель управления наружными зеркалами заднего вида | 5-28 | 12. Блок предохранителей..... | 9-59 |
| 6. Переключатель центральной блокировки дверей | 5-16 | 13. Рычаг открытия капота..... | 5-40 |
| 7. Устройство регулировки угла наклона фар..... | 5-58 | 14. Сиденье..... | 3-3 |

ОБЗОР ПАНЕЛИ ПРИБОРОВ (I)

■ Левый руль (тип А)

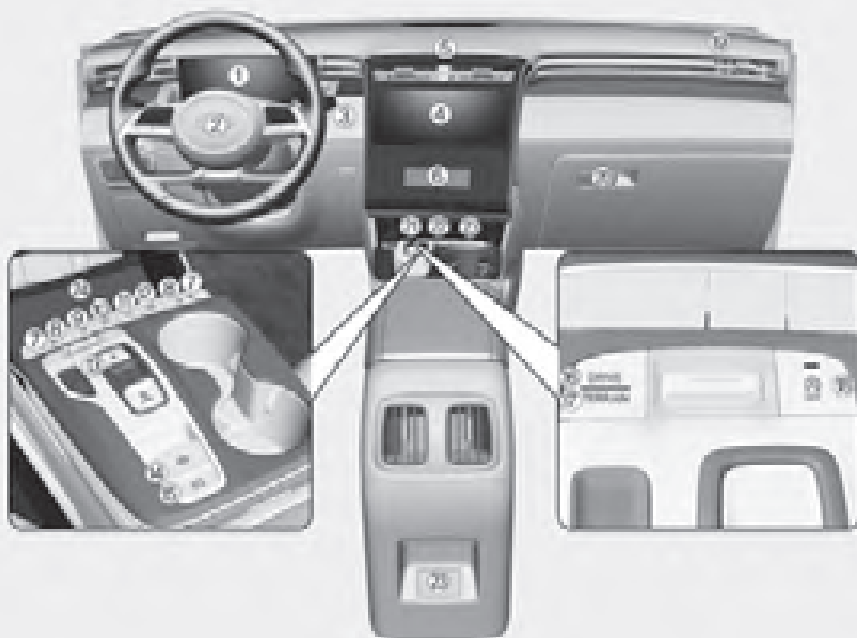

Фактическая форма может отличаться от изображенной на рисунке.

ONX4010004L

- | | | | |
|---|------|--|--------------|
| 1. Комбинация приборов | 4-5 | 10. Кнопка системы динамического контроля за торможением | 6-57 |
| 2. Передняя подушка безопасности водителя | 3-49 | 11. Кнопка безопасной парковки | 7-136 |
| 3. Кнопка запуска/остановки двигателя..... | 6-9 | 12. Кнопка парковки/обзора | 7-105, 7-109 |
| 4. Информационно-развлекательная система..... | 4-52 | 13. Кнопка переключения передач | 6-20, 6-30 |
| 5. Переключатель аварийной сигнализации | 8-2 | 14. Выключатель ЕРВ (электронного стояночного тормоза) | 6-42 |
| 6. Система климат-контроля | 5-69 | 15. Переключатель системы «Auto Hold» ... | 6-46 |
| 7. Вентиляция сидений | 3-21 | 16. Кнопка режима переднего хода | 6-73 |
| 8. Подогрев сидений | 3-19 | 17. кнопка режима движения по пересеченной местности..... | 6-77 |
| 9. Обогрев рулевого колеса | 5-24 | | |



ONX4010004L

- | | | | |
|---|-------|-----------------------------------|-------|
| 18. Кнопка выключения ISG
(стоп-старт на холостом ходу)..... | 6-65 | 21. Порт USB..... | 5-118 |
| 19. Передняя подушка
безопасности пассажира | 3-49 | 22. Розетка | 5-109 |
| 20. Перчаточный ящик..... | 5-106 | 23. Зарядное устройство USB | 5-110 |

■ Левый руль (тип В)

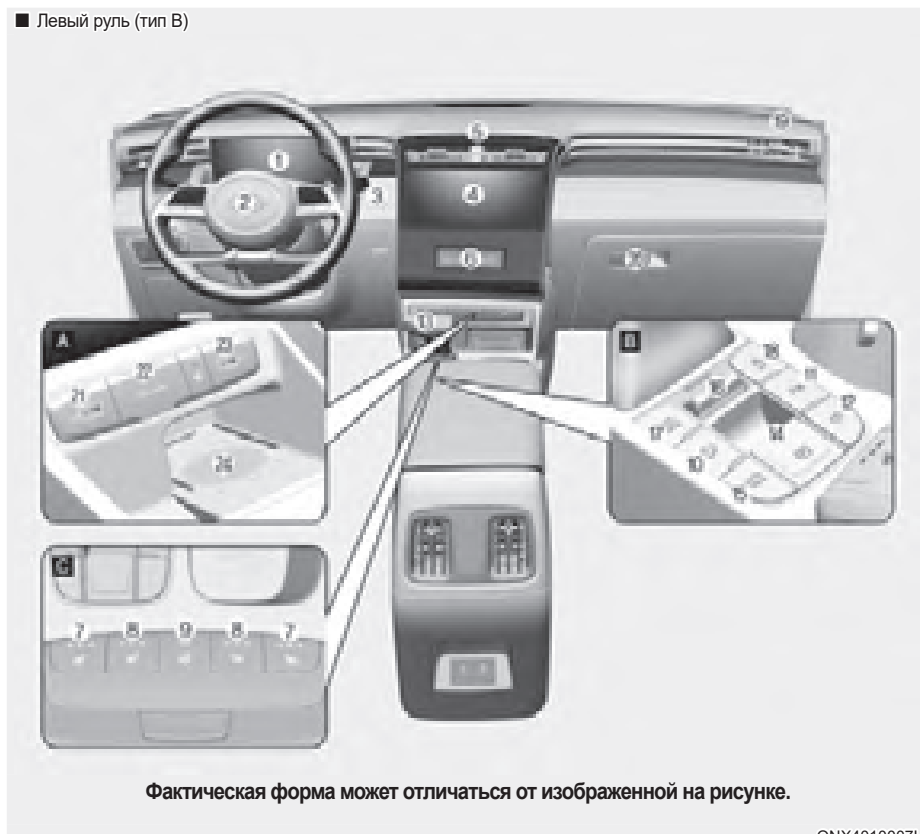

Фактическая форма может отличаться от изображенной на рисунке.

ONX4010007L

- | | |
|---|--|
| 1. Комбинация приборов 4-5 | 14. Выключатель EPB (электронного стояночного тормоза) 6-42 |
| 2. Передняя подушка безопасности водителя..... 3-49 | 15. Переключатель системы «Auto Hold» ... 6-46 |
| 3. Кнопка запуска/остановки двигателя..... 6-9 | 16. Кнопка режима переднего хода 6-73 |
| 4. Информационно-развлекательная система 4-52 | 17. кнопка режима движения по пересеченной местности 6-77 |
| 5. Переключатель аварийной сигнализации 8-2 | 18. Кнопка выключения ISG (стоп-старт на холостом ходу) 6-65 |
| 6. Система климат-контроля 5-69 | 19. Передняя подушка безопасности пассажира 3-49 |
| 7. Вентиляция сидений 3-21 | 20. Перчаточный ящик..... 5-106 |
| 8. Подогрев сидений 3-19 | 21. Порт USB..... 5-118 |
| 9. Обогрев рулевого колеса 5-24 | 22. Розетка 5-109 |
| 10. Кнопка системы динамического контроля за торможением 6-57 | 23. Зарядное устройство USB 5-110 |
| 11. Кнопка безопасной парковки 7-136 | 24. Панель беспроводной системы зарядки..... 5-110 |
| 12. Кнопка парковки/обзора 7-105, 7-109 | |
| 13. Рычаг переключения передач 6-20, 6-30 | |

■ Левый руль (тип С)



Фактическая форма может отличаться от изображенной на рисунке.

ONX4010008L

- | | | | |
|---|-------|--|--------------|
| 1. Комбинация приборов | 4-5 | 12. Кнопка парковки/обзора | 7-105, 7-109 |
| 2. Передняя подушка безопасности водителя..... | 3-49 | 13. Рычаг переключения передач..... | 6-20, 6-30 |
| 3. Кнопка запуска/остановки двигателя..... | 6-9 | 14. Кнопка режима переднего хода | 6-73 |
| 4. Информационно-развлекательная система.. | 4-52 | 15. Кнопка блокировки полного привода..... | 6-60 |
| 5. Переключатель аварийной сигнализации | 8-2 | 16. Передняя подушка безопасности пассажира..... | 3-49 |
| 6. Система климат-контроля | 5-69 | 17. Перчаточный ящик..... | 5-106 |
| 7. Вентиляция сидений | 3-21 | 18. Порт USB..... | 5-118 |
| 8. Подогрев сидений..... | 3-19 | 19. Розетка | 5-109 |
| 9. Обогрев рулевого колеса..... | 5-24 | 20. Зарядное устройство USB | 5-110 |
| 10. Кнопка системы динамического контроля за торможением..... | 6-57 | | |
| 11. Кнопка безопасной парковки..... | 7-136 | | |

ОБЗОР ПАНЕЛИ ПРИБОРОВ (II)

■ Правый руль (тип А)



Фактическая форма может отличаться от изображенной на рисунке.

ONX4010004AU

- | | | | |
|---|------|---|--------------|
| 1. Комбинация приборов | 4-5 | 10. Кнопка системы динамического контроля за торможением..... | 6-57 |
| 2. Передняя подушка безопасности..... | 3-49 | 11. Кнопка безопасной парковки..... | 7-136 |
| 3. Кнопка запуска/остановки двигателя..... | 6-9 | 12. Кнопка парковки/обзора..... | 7-105, 7-109 |
| 4. Информационно-развлекательная система..... | 4-52 | 13. Кнопка переключения передач..... | 6-20, 6-30 |
| 5. Переключатель аварийной сигнализации..... | 8-2 | 14. Выключатель EPB (электронного стояночного тормоза)..... | 6-42 |
| 6. Система климат-контроля | 5-69 | 15. Переключатель системы «Auto Hold» ... | 6-46 |
| 7. Вентиляция сидений | 3-21 | 16. Кнопка режима переднего хода..... | 6-73 |
| 8. Подогрев сидений..... | 3-19 | 17. кнопка режима движения по пересеченной местности..... | 6-77 |
| 9. Обогрев рулевого колеса..... | 5-24 | | |



ONX4010004AU

- | | | | |
|--|-------|---|-------|
| 18. Передняя подушка безопасности пассажира..... | 3-49 | 21. Розетка | 5-109 |
| 19. Перчаточный ящик..... | 5-106 | 22. Зарядное устройство USB | 5-110 |
| 20. Порт USB..... | 5-118 | 23. Панель беспроводной системы зарядки | 5-110 |

■ Правый руль (тип В)

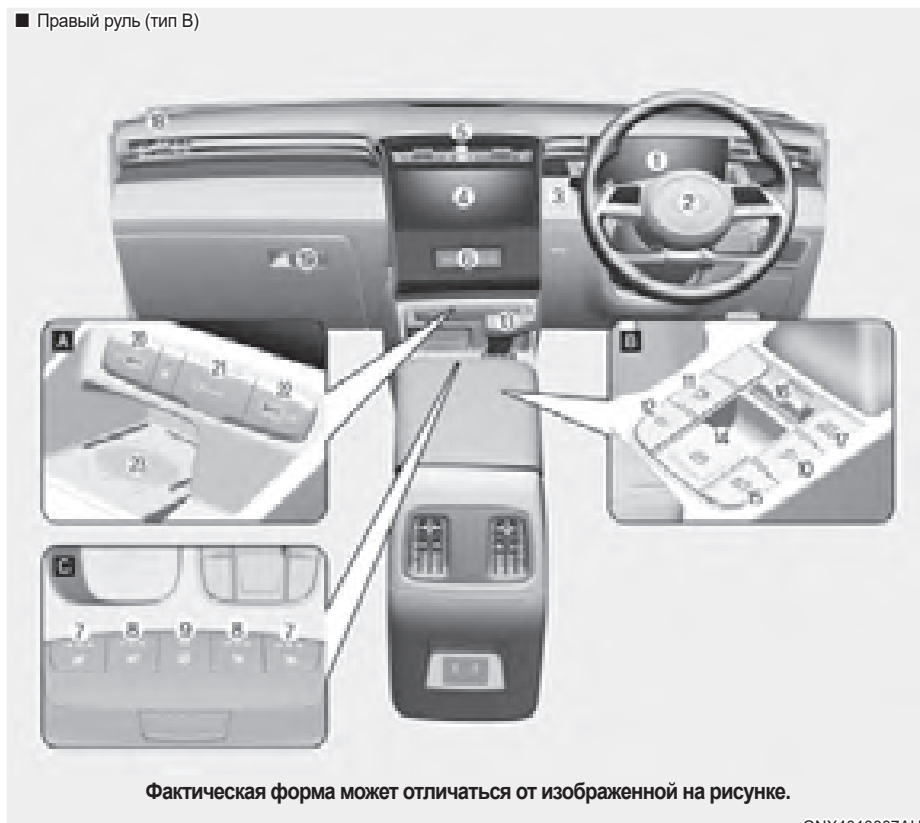

ONX4010007AU

- | | |
|---|---|
| 1. Комбинация приборов4-5 | 13. Рычаг переключения передач..... 6-20, 6-30 |
| 2. Передняя подушка безопасности водителя.....3-49 | 14. Выключатель EPB (электронного стояночного тормоза) 6-42 |
| 3. Кнопка запуска/остановки двигателя..... 6-9 | 15. Переключатель системы «Auto Hold» ... 6-46 |
| 4. Информационно-развлекательная система.....4-52 | 16. Кнопка режима переднего хода 6-73 |
| 5. Переключатель аварийной сигнализации8-2 | 17. кнопка режима движения по пересеченной местности..... 6-77 |
| 6. Система климат-контроля 5-69 | 18. Передняя подушка безопасности пассажира ..3-49 |
| 7. Вентиляция сидений 3-21 | 19. Перчаточный ящик..... 5-106 |
| 8. Подогрев сидений 3-19 | 20. Порт USB.....5-118 |
| 9. Обогрев рулевого колеса 5-24 | 21. Розетка 5-109 |
| 10. Кнопка системы динамического контроля за торможением 6-57 | 22. Зарядное устройство USB.....5-110 |
| 11. Кнопка безопасной парковки 7-136 | 23. Панель беспроводной системы зарядки5-110 |
| 12. Кнопка парковки/обзора 7-105, 7-109 | |

■ Правый руль (тип С)

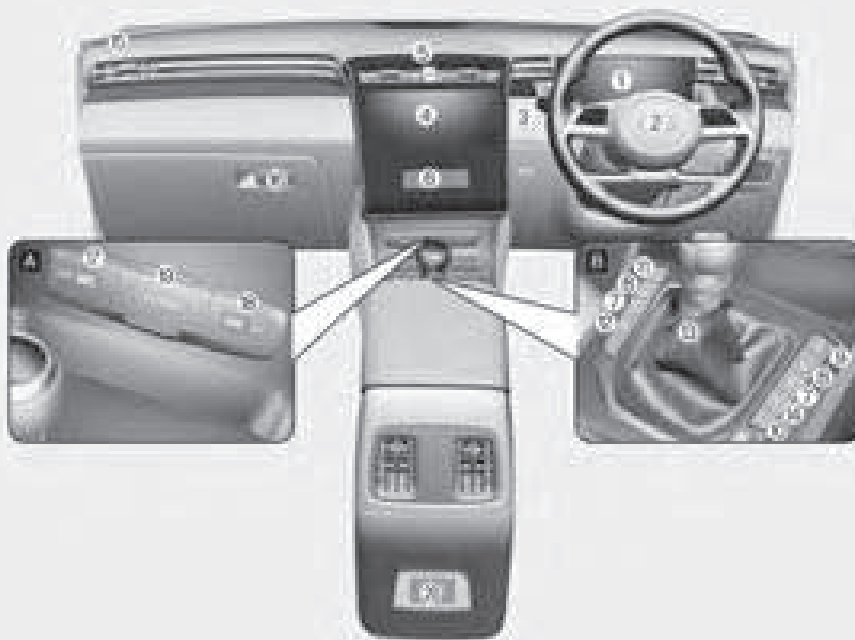

Фактическая форма может отличаться от изображенной на рисунке.

ONX4010008AU

- | | | | |
|---|-------|--|--------------|
| 1. Комбинация приборов | 4-5 | 12. Кнопка парковки/обзора | 7-105, 7-109 |
| 2. Передняя подушка безопасности водителя..... | 3-49 | 13. Рычаг переключения передач..... | 6-20, 6-30 |
| 3. Кнопка запуска/остановки двигателя..... | 6-9 | 14. Кнопка режима переднего хода | 6-73 |
| 4. Информационно-развлекательная система..... | 4-52 | 15. Кнопка блокировки полного привода..... | 6-60 |
| 5. Переключатель аварийной сигнализации..... | 8-2 | 16. Передняя подушка безопасности пассажира..... | 3-49 |
| 6. Система климат-контроля | 5-69 | 17. Перчаточный ящик..... | 5-106 |
| 7. Вентиляция сидений | 3-21 | 18. Порт USB..... | 5-118 |
| 8. Подогрев сидений..... | 3-19 | 19. Розетка | 5-109 |
| 9. Обогрев рулевого колеса..... | 5-24 | 20. Зарядное устройство USB | 5-110 |
| 10. Кнопка системы динамического контроля за торможением..... | 6-57 | | |
| 11. Кнопка безопасной парковки..... | 7-136 | | |

■ Правый руль (тип D)

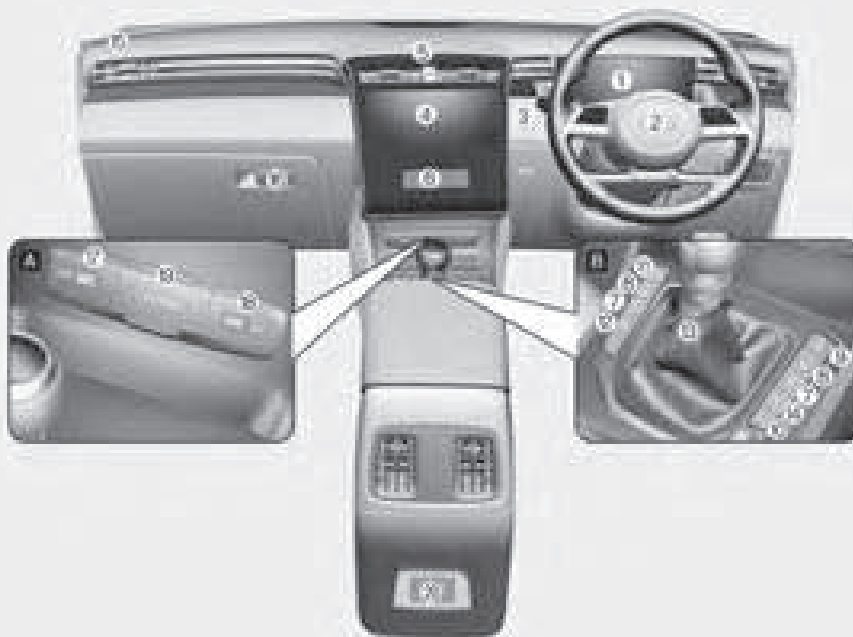

Фактическая форма может отличаться от изображенной на рисунке.

ONX4010009AU

- | | |
|--|---|
| 1. Комбинация приборов4-5 | 12. Кнопка парковки/обзора7-105, 7-109 |
| 2. Передняя подушка безопасности водителя.....3-49 | 13. Рычаг переключения передач.....6-20, 6-30 |
| 3. Кнопка запуска/остановки двигателя.....6-9 | 14. Кнопка режима переднего хода 6-73 |
| 4. Информационно-развлекательная система.....4-52 | 15. Кнопка блокировки полного привода.....6-60 |
| 5. Переключатель аварийной сигнализации8-2 | 16. Передняя подушка безопасности пассажира..3-49 |
| 6. Система климат-контроля 5-69 | 17. Перчаточный ящик..... 5-106 |
| 7. Вентиляция сидений 3-21 | 18. Порт USB.....5-118 |
| 8. Подогрев сидений 3-19 | 19. Розетка 5-109 |
| 9. Обогрев рулевого колеса 5-24 | 20. Зарядное устройство USB5-110 |
| 10. Кнопка системы динамического контроля за торможением..... 6-57 | |
| 11. Кнопка безопасной парковки 7-136 | |

ОБЗОР ПАНЕЛИ ПРИБОРОВ (III)

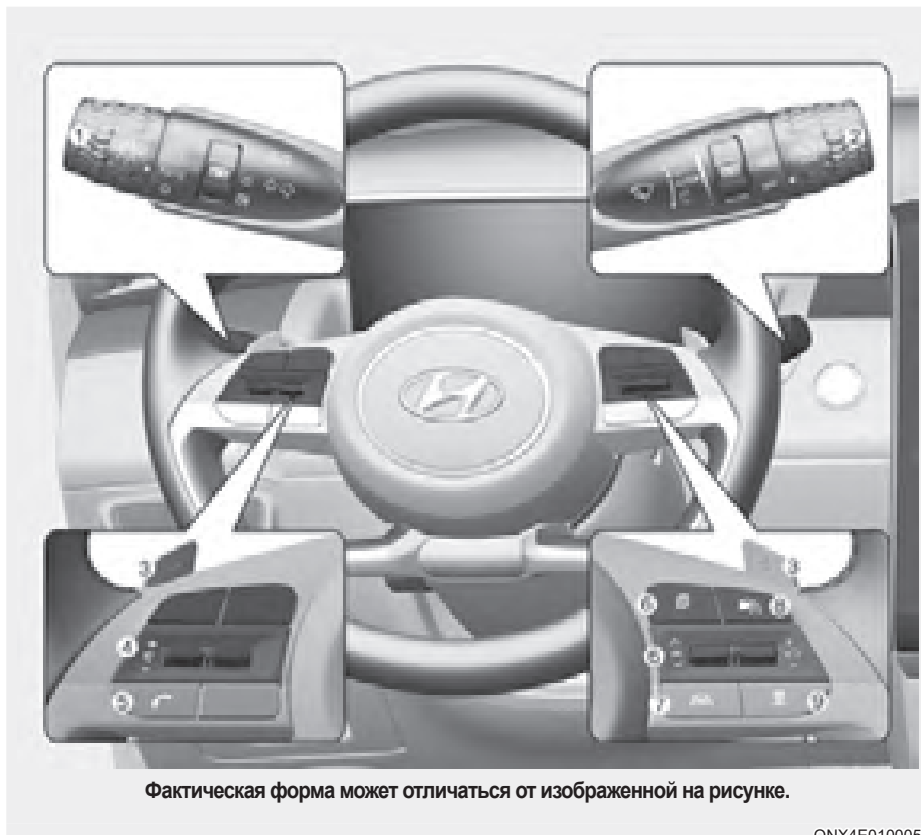

ONX4E010005

- | | | | |
|--|------------|--|-------------|
| 1. Рычаг управления осветительными приборами..... | 5-54 | 6. Управление ЖК-дисплеем | 4-33 |
| 2. Рычаг управления стеклоочистителем и стеклоомывателем | 5-65 | 7. Кнопка контроля вождения по полосе | 7-31, 7-101 |
| 3. Подрулевые переключатели скоростей | 6-28, 6-35 | 8. Кнопка системы помощи при вождении..... | 7-65, 7-81 |
| 4. Кнопки дистанционного управления аудиосистемой | 5-119 | 9. Кнопка контроля расстояния между автомобилями | 7-86 |
| 5. Кнопка громкой связи Bluetooth®..... | 5-120 | | |

МОТОРНЫЙ ОТСЕК

■ Smartstream G1.6 T-GDi

- Левый руль

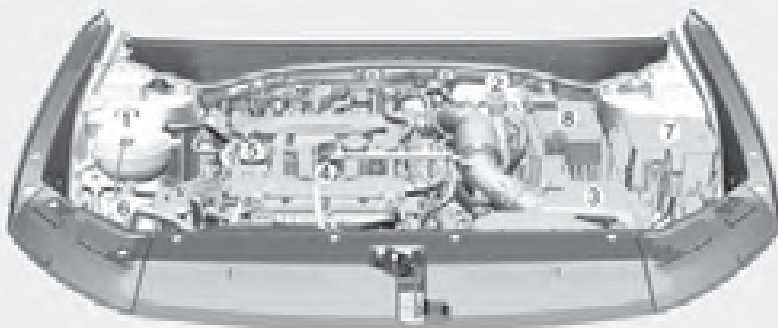

- Правый руль

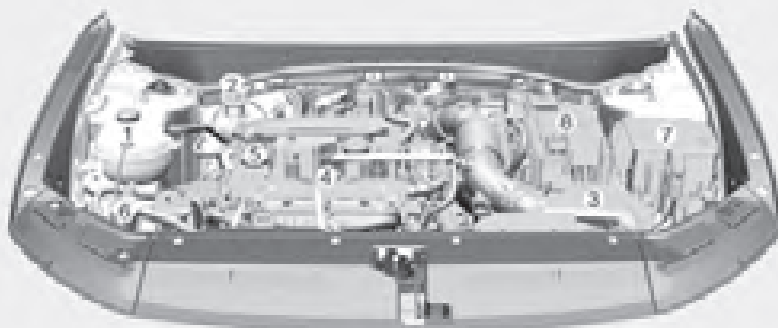

Фактический моторный отсек автомобиля может отличаться от показанного на рисунке.

ONX4090001/ONX4E090001R

- | | | | |
|--|------|--|------|
| 1. Бачок для охлаждающей жидкости двигателя | 9-31 | 6. Бачок для жидкости омывателя ветрового стекла | 9-35 |
| 2. Бачок гидропривода сцепления/ тормозной гидросистемы* | 9-34 | 7. Блок предохранителей | 9-63 |
| 3. Воздухоочиститель | 9-37 | 8. Аккумулятор | 9-44 |
| 4. Масляный щуп двигателя | 9-27 | | |
| 5. Крышка заливной горловины для моторного масла | 9-27 | | |

*: при наличии

■ Smartstream G2.0

- Левый руль

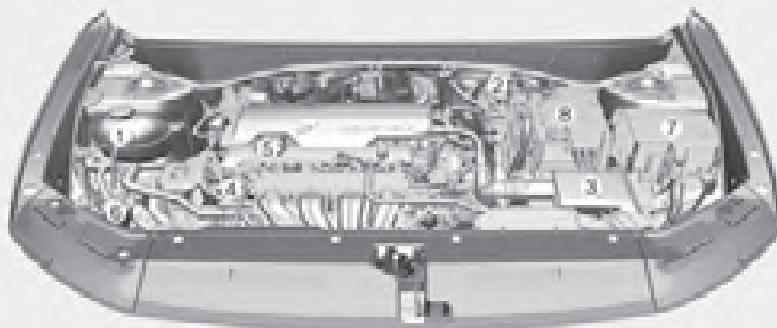

- Правый руль

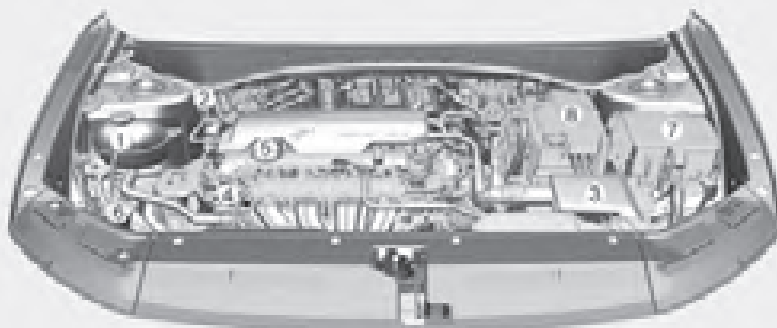

Фактический моторный отсек автомобиля может отличаться от показанного на рисунке.

ONX4E090003/ONX4E090003R

- | | | | |
|--|------|--|------|
| 1. Бачок для охлаждающей жидкости двигателя | 9-31 | 6. Бачок для жидкости омывателя ветрового стекла | 9-35 |
| 2. Бачок гидропривода сцепления/ тормозной гидросистемы* | 9-34 | 7. Блок предохранителей | 9-63 |
| 3. Воздухоочиститель | 9-37 | 8. Аккумулятор..... | 9-44 |
| 4. Масляный щуп двигателя | 9-27 | | |
| 5. Крышка заливной горловины для моторного масла..... | 9-27 | | |

*: при наличии

■ Smartstream D2.0

- Левый руль



- Правый руль

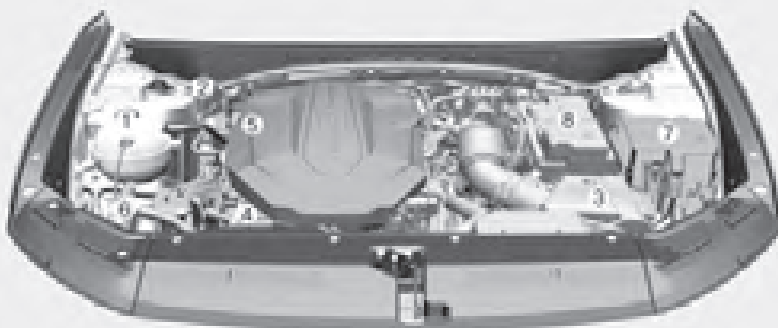

Фактический моторный отсек автомобиля может отличаться от показанного на рисунке.

ONX4090002/ONX4090002R

- | | | | |
|--|------|--|------|
| 1. Бачок для охлаждающей жидкости двигателя | 9-31 | 6. Бачок для жидкости омывателя ветрового стекла | 9-35 |
| 2. Бачок гидропривода сцепления/ тормозной гидросистемы* | 9-34 | 7. Блок предохранителей | 9-63 |
| 3. Воздухоочиститель | 9-37 | 8. Аккумулятор | 9-44 |
| 4. Масляный щуп двигателя | 9-27 | | |
| 5. Крышка заливной горловины для моторного масла | 9-27 | | |

*: при наличии

■ Smartstream G2,5 GDi

- Левый руль

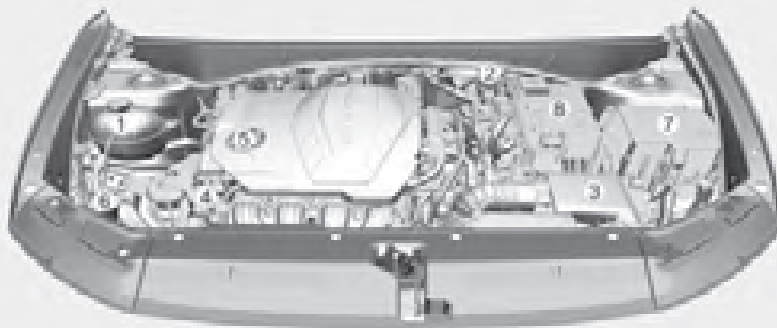

- Правый руль

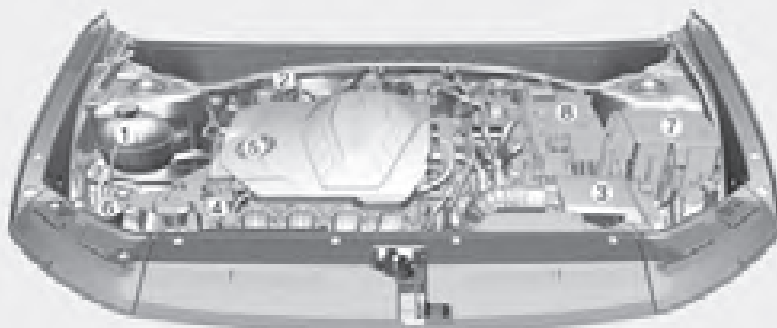

Фактический моторный отсек автомобиля может отличаться от показанного на рисунке.

ONX4E090004/ONX4E090004R

- | | | | |
|--|------|--|------|
| 1. Бачок для охлаждающей жидкости двигателя | 9-31 | 6. Бачок для жидкости омывателя ветрового стекла | 9-35 |
| 2. Бачок гидропривода сцепления/ тормозной гидросистемы* | 9-34 | 7. Блок предохранителей | 9-63 |
| 3. Воздухоочиститель | 9-37 | 8. Аккумулятор | 9-44 |
| 4. Масляный щуп двигателя | 9-27 | *: при наличии | |
| 5. Крышка заливной горловины для моторного масла | 9-27 | | |

ГАБАРИТНЫЕ РАЗМЕРЫ

Параметр	мм	
Габаритная длина	4500 (177,16)	
Габаритная ширина	1865 (73,42)	
Габаритная высота	1650 (64,96) / 1651 (65)* ¹ / 1653 (65,07)* ²	
Ширина колеи	Спереди	Сзади
	17 дюймов: 1630 (64,17)	17 дюймов: 1637 (64,44)
	18 дюймов: 1615 (63,58)	18 дюймов: 1622 (63,85)
	19 дюймов: 1615 (63,58)	19 дюймов: 1622 (63,85)
Колесная база	2680 (105,51)	

*1: при наличии верхнего багажника на обычной крыше

*2: при наличии верхнего багажника на крыше с панорамным люком

ДВИГАТЕЛЬ

Двигатель	Рабочий объем, куб.см.	Диаметр цилиндра × ход поршня мм	Порядок работы цилиндров	Количество цилиндров
Smartstream G1.6 T-GDi	1598 (97,43)	75,6 X 89 (2,97 X 3,50)	1-3-4-2	4. В ряд
Smartstream G2.0	1999 (121,99)	81 X 97 (3,18 X 3,81)	1-3-4-2	4. В ряд
Smartstream G2,5 GDi	2497 (152,25)	88,5 X 101,5 (3,48 X 3,99)	1-3-4-2	4. В ряд
Smartstream D2.0	1998 (121,93)	83 X 92,3 (3,27 X 3,63)	1-3-4-2	4. В ряд

МОЩНОСТЬ ЛАМПЫ

Лампа			Тип лампы	Мощность, Вт	
Спереди	Тип А	Фара	Высокая	НВЗ	60
			Низкая	НВЗ	60
		Дневные ходовые огни (DRL) / габаритный фонарь		Светодиод	Светодиод
		Лампа указателя поворота		PY21W	21
	Тип В	Фара	Высокая	Светодиод	Светодиод
			Низкая	Светодиод	Светодиод
			SBL*1	Светодиод	Светодиод
		Дневные ходовые огни (DRL) / габаритный фонарь		Светодиод	Светодиод
Лампа указателя поворота		Светодиод	Светодиод		
Лампа указателя поворота (наружное зеркало)			Светодиод	Светодиод	
Сзади	Тип А	Задние габаритные огни		P21/5W	5/21
		Лампа задних габаритных огней / стоп-сигнала		P21/5W	5/21
	Тип В	Задние габаритные огни		Светодиод	Светодиод
		Лампа задних габаритных огней / стоп-сигнала		Светодиод	Светодиод
	Лампа указателя поворота			PY21W	21
	Задняя противотуманная фара			PR21W	21
	Фонарь заднего хода			P21W	21
	Фонарь освещения номерного знака			W5W	5
Светодиод				Светодиод	
Верхний стоп-сигнал			Светодиод	Светодиод	
Интерьер	Лампа подсветки карты	Тип А	W10W	10	
		Тип В	Светодиод	Светодиод	
	Лампа освещения салона			ГИРЛЯНДА	10
	Лампа личного освещения			Светодиод	Светодиод
	Лампа перчаточного ящика			W5W	5
	Лампа солнцезащитного козырька			ГИРЛЯНДА	5
Лампа освещения багажника			ГИРЛЯНДА	10	

*1: Статический поворотный свет

ШИНЫ И КОЛЕСА

Параметр	Размер шин	Размер колеса	Давление в шине, кПа (фунт/кв. дюйм)				Момент затяжки болтов крепления колеса, кгс·м (Н·м)
			Номинальная нагрузка		Максимальная нагрузка		
			Спереди	Сзади	Спереди	Сзади	
Полноразмерная шина	215/65 R17	7,0J x 17	240 (35)		240 (35)	275 (40)	11–13 (107–127)
	235/55 R18	7,5J x 18					
	235/50 R19	7,5J X 19					
Компактная запасная шина	T135/90 D17	4,0T x 17	420(60)				

К СВЕДЕНИЮ

- Если вскоре ожидается похолодание, к стандартному давлению в шинах разрешается добавить 20 кПа (3 фунта/кв. дюйм). Обычно снижение давления составляет 7 кПа (1 фунта/кв. дюйм) на каждые 7 °C (12 °F) понижения температуры. Если ожидаются экстремальные изменения температуры, регулярно проверяйте давление в шинах, так как они должны быть накачаны надлежащим образом.
- Как правило, давление снижается при движении на большой высоте над уровнем моря. Таким образом, если планируется поездка в высокогорную местность, проверьте давление в шинах заранее. При необходимости накачайте шины до необходимого уровня (давление в шине для высоты над уровнем моря: +10 кПа/1 км (+2,4 фунта/кв. дюйм на 1 милю)).
- Запрещается превышать максимальное давление в шине, указанное на боковине шины.



ВНИМАНИЕ

При замене шин **ВСЕГДА** используйте шины того же размера, типа, конструкции и с тем же рисунком протектора, которые поставлялись в комплекте с автомобилем. В противном случае могут повреждаться связанные части или происходить сбой в работе.

ИНДЕКСЫ ГРУЗОПОДЪЕМНОСТИ И ИНДЕКСЫ СКОРОСТИ ШИН (ДЛЯ ЕВРОПЫ)

Параметр	Размер шин	Размер колеса	Допустимая нагрузка		Допустимая скорость	
			Л ^{*1}	кг	SS ^{*2}	км/ч
Полноразмерная шина	215/65 R17	7,0J x 17	103	875	V	240
	235/55 R18	7,5J x 18	104	900	V	240
	235/50 R19	7,5J X 19	103	875	V	240
Компактная запасная шина	T135/90 D17	4,0T x 17	104	900	M	130

*1: LI: ИНДЕКС НАГРУЗКИ

*2: SS: СИМВОЛ КАТЕГОРИИ СКОРОСТИ

СИСТЕМА КОНДИЦИОНИРОВАНИЯ

Параметр	Объемный вес			Классификация
Хладагент	R1234yf	Спереди	550 (19,40) ± 25 (0,88)	R-1234yf (для Европы) R-134a (за исключением Европы)
	R134a	Спереди	550 (19,40) ± 25 (0,88)	
Смазочное масло для компрессора	Спереди		120 (4,23) ± 10 (0,35)	Полиалкиленгликоль (ПАГ)

Рекомендуется обратиться за дополнительными сведениями к официальному дилеру HYUNDAI.

ПОЛНАЯ МАССА АВТОМОБИЛЯ

- Для всех стран

Параметр			Полная масса автомобиля [кг (фунт.)]
Smartstream D2.0	Привод на одну ось	АКПП	2200 (4850)
	4WD		2290 (5048)
Smartstream G2.0	Привод на одну ось	МКПП	2025 (4464)
		АКПП	2050 (4519)
	4WD	МКПП	2080 (4585)
		АКПП	2105 (4640)
Smartstream G1.6 T-GDi	Привод на одну ось	DCT	2120 (4673)
	4WD		2180 (4806)

- Для Европы

Параметр			Полная масса автомобиля [кг (фунт.)]
Smartstream D2.0	Привод на одну ось	АКПП (для Евро 6D)	2215 (4883)
		АКПП (для Евро 5/4/3)	2195 (4839)
	4WD	АКПП (для Евро 6D)	2285 (5037)
		АКПП (для Евро 5/4/3)	2265 (4993)
Smartstream G2.0	Привод на одну ось	МКПП	2020 (4453)
		АКПП (для Евро 6D)	1975 (4354)
		АКПП (кроме Евро 6D)	2040 (4497)
	4WD	МКПП	2075 (4574)
		АКПП	2110 (4651)
Smartstream G1.6 T-GDi	Привод на одну ось	DCT	2120 (4673)
	4WD		2190 (4828)

- Для России

Параметр			Полная масса автомобиля [кг (фунт.)]
Smartstream D2.0	4WD	АКПП	2290 (5048)
Smartstream G2.0	Привод на одну ось	МКПП	2025 (4464)
		АКПП	2055 (4530)
	4WD	МКПП	2080 (4585)
		АКПП	2110 (4651)
Smartstream G2.5 GDI	Привод на одну ось	АКПП	2175 (4795)

ОБЪЕМ БАГАЖНОГО ОТДЕЛЕНИЯ

л (куб. футов)

Параметр		Кроме Европы			Для Европы	
		Компактная запасная шина		Полноразмерная шина	Бензиновый двигатель	Дизельный двигатель
		Кроме Евро 6D	Для Евро 6D			
VDA	МИН.	540 (19)	515 (18)	503 (17,7)	620 (21,9)	598 (21,1)
	МАКС	1719 (60,7)	1694 (59,8)	1682 (59,4)	1799 (63,5)	1777 (62,7)

Мин: за задним сиденьем до верхнего края спинки сиденья.

Макс. За передним сидением до потолка.

РЕКОМЕНДУЕМЫЕ СМАЗОЧНЫЕ МАТЕРИАЛЫ И ИНФОРМАЦИЯ ОБ ОБЪЕМАХ

Для достижения оптимального режима работы двигателя и трансмиссии, а также увеличения их сроков службы используйте только качественные смазочные материалы. Качественные смазочные материалы также влияют на эффективность работы двигателя и снижают расход топлива.

На вашем автомобиле рекомендуется использовать нижеследующие смазочные материалы и жидкости.

Смазка		Объем	Классификация
Моторное масло*1 *2 (слив и замена) Рекомендации 	Бензиновый двигатель	Smartstream G2,5 GDi	5,6 л (5,92 амер. кварты) SAE 0W-20, API SN PLUS/SP или ILSAC GF-6
		Smartstream G2.0	4,3 л (4,54 амер. кварты) Полностью синтетическое SAE 0W-20, API SN PLUS/SP или ILSAC GF-6
		Smartstream G1.6 T-GDi	4,8 л (5,07 амер. кварты) SAE 0W-20, API SN PLUS/SP или ILSAC GF-6
Дизельный двигатель	Smartstream D2.0	С сажевым фильтром	5,6 л (5,92 амер. кварты) ACEA C5, C2 или C3 ACEA A3 или B4
		Без сажевого фильтра	

*1: См. рекомендуемые значения вязкости по SAE.

*2: Требуется моторное масло сорта <API SN PLUS (или выше) (полностью синтетическое)>. В случае использования моторного масла более низкого сорта (смеси минерального и полусинтетического) замену моторного масла и масляного фильтра следует проводить в соответствии с процедурой для жестких условий эксплуатации автомобиля.

Смазка			Объем	Классификация
Жидкость автоматической коробки передач	Бензиновый двигатель	Smartstream G2.0	6,7 л (7,08 кварты США)	MICHANG ATF SP-IV, SK ATF SP-IV, NOCAATF SP-IV, оригинальное HYUNDAI ATF SP-IV
		Smartstream G2,5 GDi	6,5 л (6,87 амер. кварты)	
	Дизельный двигатель	Smartstream D2.0	Привод на одну ось	
4WD				
Жидкость для механической коробки передач	Smartstream G2.0		1,5—1,6 л (1,58—1,69 амер. кварты)	API GL-4, SAE 70W - SK : HK SYN MTF 70W - H.K.SHELL : SPIRAX S6 GHME 70W MTF - GS CALTEX : GS MTF HD 70W
	Smartstream G1.6 T-GDi	Привод на одну ось	1,5—1,6 л (1,58—1,69 амер. кварты)	
		4WD	1,4—1,5 л (1,48—1,58 амер. кварты)	
Жидкость для коробки передач с двойным сцеплением	Smartstream G1.6 T-GDi		1,6—1,7 л (1,69—1,78 амер. кварты)	API GL-4, SAE 70W - HK D DCTF TGO-10 (SK) SPIRAX S6 GHDE 70W DCTF (H.K.SHELL) 7 DCTF HKM (S-OIL)
Жидкость для тормозной системы			По необходимости	SAE J1704 DOT-4 LV, FMVSS 116 DOT-4, ISO4925 CLASS-6
Масло заднего дифференциала (полный привод)			0,53 – 0,63 л (0,56 – 0,67 амер. кварты)	ГИПОИДНОЕ ТРАНСМИССИОННОЕ МАСЛО API GL-5, SAE 75W/85 (ТРАНСМИССИОННОЕ МАСЛО SK HCT-5 75W/85 или АНАЛОГ) См. раздел «Требования к топливу» в главе 1.

Смазка		Объем	Классификация	
Масло раздаточной коробки (полный привод)	DCT	0,48–0,52 л (0,50–0,54 амер. кварты)	ГИПОИДНОЕ ТРАНСМИССИОННОЕ МАСЛО API GL-5, SAE 75W/85 (ТРАНСМИССИОННОЕ МАСЛО SK HCT-5 75W/85 или Масло раздаточной коробки (полный привод) АНАЛОГ)	
	M/T			
	A/T			
Раствор мочевины (дизельный двигатель)		14 л (14,79 амер. кварты)	ISO22241, DIN70070	
Охлаждающая жидкость	Smartstream G2.0	M/T	СМЕСЬ антифриза и воды (охлаждающая жидкость на основе этиленгликоля для алюминиевого радиатора)	
		A/T		
	Smartstream G1.6 T-GDI			8,65 л (9,14 амер. кварты)
	Smartstream D2.0			8,93 л (9,43 амер. кварты)
	Smartstream G2.5 GDI	M/T		9,28 л (9,80 амер. кварты)
		A/T		9,24 л (9,76 амер. кварты)

DCT: коробка с двумя сцеплениями

A/T: автоматическая трансмиссия

M/T: механическая коробка передач

Рекомендуемое моторное масло (для Европы)

Поставщик	Продукт	
Shell	Бензиновый двигатель	Helix Ultra AH 0W-20
		Helix Ultra A5/B5 0W-20

Рекомендуемый коэффициент вязкости SAE



ВНИМАНИЕ

Обязательно очищайте участок вокруг крышки любой заправочной горловины, сливного отверстия и масляного щупа перед проверкой уровня или сливом смазочного материала. Это особенно важно при эксплуатации автомобиля в условиях повышенной запыленности и загрязненности, а также на грунтовых дорогах. Очистка крышки и щупа предотвратит попадание пыли и песка в двигатель и другие механизмы, которые могут быть повреждены.

Вязкость (густота) моторного масла влияет на расход топлива и работу автомобиля в холодную погоду (запуск двигателя и текучесть моторного масла). Моторные масла с меньшей вязкостью обеспечивают меньший расход топлива и более высокие рабочие показатели в холодную погоду, однако для правильной смазки двигателя в жаркую погоду необходимы моторные масла с большей вязкостью. Если вязкость используемых масел отличается от рекомендованных значений, это может привести к повреждению двигателя.

При выборе типа масла, принимайте во внимание диапазон температур, в которых будет эксплуатироваться ваш автомобиль до следующей замены масла. Выберите рекомендуемые значения коэффициента вязкости из таблицы.

Температура		Диапазон температур для рекомендуемых значений коэффициента вязкости по классификации SAE									
		°C	-30	-20	-10	0	10	20	30	40	50
°C		(°F)	-10	0	20	40	60	80	100	120	
Smartstream G2.5 GDi *1						0W-20					
Smartstream G2.0 *1						0W-20					
Smartstream G1.6 T-GDI*1						0W-20					
Smartstream D2.0								10W-30/40			
								5W-30/40			
								0W-30			
								0W-20			

*1: В случае использования минерального или полусинтетического масла потребуются более серьезный режим техобслуживания при замене моторного масла.



Моторное масло с сертификационной маркой API соответствует требованиям Международного комитета по стандартизации и апробированию масел (ILSAC). Рекомендуется использовать только масло, имеющее сертификационный знак API.

ИДЕНТИФИКАЦИОННЫЙ НОМЕР АВТОМОБИЛЯ (VIN)



Идентификационный номер автомобиля — это номер, который используется при регистрации вашего транспортного средства и применяется во всех правовых случаях, относящихся к вопросам прав собственности на автомобиль и т. д.

Номер выбит на раме моторного отсека и на задней стороне двигателя.



Номер VIN также указан на табличке, прикрепленной к верхней части приборной панели. Номер на табличке можно легко разглядеть снаружи через лобовое стекло.

СЕРТИФИКАЦИОННАЯ ТАБЛИЧКА АВТОМОБИЛЯ



На сертификационной табличке автомобиля (которая находится на средней стойке со стороны водителя или пассажира) имеется идентификационный номер автомобиля (VIN).

ТАБЛИЧКА С ХАРАКТЕРИСТИКАМИ И ДАВЛЕНИЕМ ШИН



Установленные на вашем автомобиле шины выбраны для обеспечения наилучших характеристик управляемости автомобиля.

Табличка технических характеристик шин находится на внешней панели средней стойки со стороны водителя и содержит информацию о рекомендуемом давлении в шинах вашего автомобиля.

НОМЕР ДВИГАТЕЛЯ

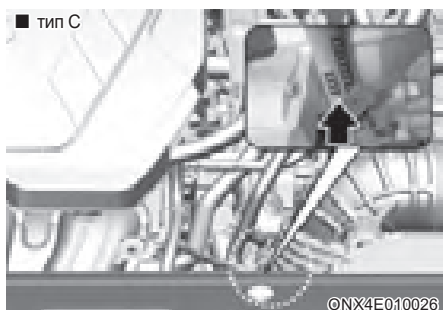
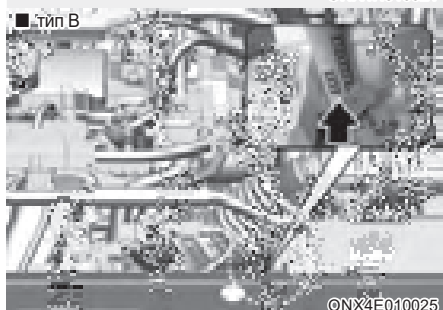
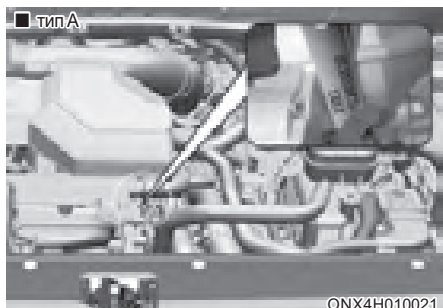

Номер двигателя выбит на блоке цилиндров, как показано на иллюстрации.

ТАБЛИЧКА КОМПРЕССОРА КОНДИЦИОНЕРА



На этикетке компрессора указаны модель, номер детали поставщика, серийный номер, тип хладагента (1) и тип холодильного масла (2).

ДЕКЛАРАЦИЯ СООТВЕТСТВИЯ (ПРИ НАЛИЧИИ)

■ Пример

CE CE 0678

CE0678

Радиочастотные компоненты транспортного средства соответствуют требованиям и иным применимым положениям Директивы 1995/5/ЕС.

Дополнительные сведения, в том числе декларацию о соответствии производителя, см. на указанном ниже веб-сайте HYUNDAI.

<http://service.hyundai-motor.com>

ЭТИКЕТКА С ИНФОРМАЦИЕЙ О ТОПЛИВЕ (ПРИ НАЛИЧИИ)

Бензиновый двигатель

Этикетка с информацией о топливе наносится на лючок заливной горловины топливного бака.

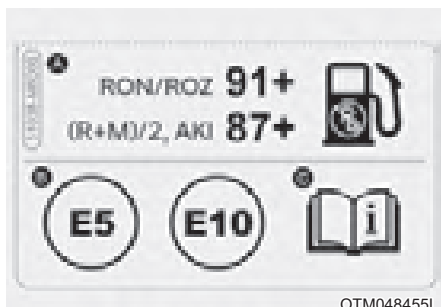

- A. Октановое число неэтилированного бензина
1. RON/ROZ: октановое число по исследовательскому методу
 2. (R+M)/2, AKI: антидетонационный показатель
- B. Идентификаторы для бензинового топлива
- * Этим символом указано топливо, пригодное для использования. Не применяйте другое топливо.
- C. Дополнительные сведения см. в разделе «Требования к топливу» главы «Введение».

Дизельный двигатель

Этикетка с информацией о топливе наносится на лючок заливной горловины топливного бака.



- A. Топливо: дизельное
- B. Идентификаторы для дизельного топлива с добавлением сложнэфирного биотоплива
- * Этим символом указано топливо, пригодное для использования. Не применяйте другое топливо.
- C. Более подробную информацию см. в подразделе «Требования к топливу» этой главы.

3. Система безопасности

Важные меры предосторожности.....	3-2
Пристегивание ремнем безопасности	3-2
Использование детской удерживающей системы.....	3-2
Опасность срабатывания подушки безопасности	3-2
Отвлечение внимания водителя.....	3-2
Контроль скорости автомобиля.....	3-2
Поддержание безопасного состояния автомобиля.....	3-2
Сиденья	3-3
Меры предосторожности	3-5
Переднее сиденье	3-6
Задние сиденья.....	3-11
Подголовник	3-15
Обогреватели сидений.....	3-19
Сиденье с вентиляцией	3-21
Предупреждение о пассажире на заднем сиденье (ROA)	3-22
Ремни безопасности.....	3-24
Меры предосторожности при использовании ремней безопасности	3-24
Предупреждающий сигнал ремня безопасности.....	3-25
Система ремней безопасности	3-27
Дополнительные меры предосторожности при использовании ремней безопасности.....	3-32
Содержание ремней безопасности в надлежащем состоянии.....	3-34
Детская удерживающая система (ДУС).....	3-35
Наша рекомендация: перевозите детей только на заднем сидении	3-35
Выбор детской удерживающей системы (ДУС).....	3-36
Установка детской удерживающей системы (ДУС).....	3-38
Подушка безопасности — система пассивной безопасности.....	3-46
Расположение подушек безопасности.....	3-49
Принцип работы системы подушек безопасности.....	3-53
Что происходит после раскрытия подушек безопасности.....	3-56
Не следует устанавливать детское удерживающее устройство на сиденье переднего пассажира.....	3-57
Почему подушка безопасности не раскрылась при столкновении?	3-58
Уход за системой пассивной безопасности.....	3-63
Дополнительные меры предосторожности	3-64
Этикетки, предупреждающие о наличии подушек безопасности	3-64

ВАЖНЫЕ МЕРЫ ПРЕДОСТОРОЖНОСТИ

В этом разделе и во всем руководстве приведено множество мер и рекомендаций по обеспечению безопасности. В этом разделе представлены наиболее важные меры по обеспечению безопасности.

Пристегивание ремнем безопасности

Ремень безопасности обеспечивает наиболее эффективную защиту при всех видах аварий. Система подушек безопасности спроектирована как дополнение к ремням безопасности и не заменяет их. Поэтому, хотя транспортное средство и оборудовано системой подушек безопасности, водитель и пассажиры ВСЕГДА должны надлежащим образом использовать ремни безопасности.

Использование детской удерживающей системы

Все дети до 13 лет во время движения транспортного средства всегда должны находиться на заднем сиденье и быть пристегнутыми. Для младенцев и маленьких детей должна использоваться соответствующая детская удерживающая система. Подростки должны использовать дополнительное кресло-бустер с поясно-плечевым ремнем безопасности до тех пор, пока они не смогут использовать ремень безопасности должным образом.

Опасность срабатывания подушки безопасности

Подушки безопасности в случае аварии могут спасти жизнь, но они также могут стать причиной серьезной травмы или смерти, если сидеть к ним слишком близко или не использовать должным образом ремни безопасности. Младенцы, маленькие дети и люди невысокого роста подвергаются наибольшему риску при раскрытии подушек безопасности. Должны соблюдаться все приведенные в данном руководстве инструкции и предупреждения.

Отвлечение внимания водителя

Отвлечение внимания водителя является серьезной и потенциально смертельной опасностью, особенно для неопытных водителей. При нахождении за рулем безопасности следует уделять повышенное внимание. Водители должны знать о различных потенциальных факторах отвлечения внимания, таких как сонливость, доставание предметов, прием пищи, личная гигиена, другие пассажиры и использование мобильных телефонов.

Отвлекаясь, водители могут терять контроль обстановки на дороге или убирать руки с рулевого колеса, сосредоточиваясь, помимо вождения, на других действиях. Для снижения риска быть отвлеченным и вероятности аварии обратите внимание на указанную далее информацию.

- Необходимо ВСЕГДА производить настройку мобильных устройств (таких как MP3-плееры, телефоны, навигационные блоки и т. д.) только тогда, когда транспортное средство остановлено.
- Использование мобильных устройств допустимо, ТОЛЬКО если это разрешено законом и условия допускают его безопасное использование. НИКОГДА не набирайте и не проверяйте текстовые сообщения или электронную почту во время движения. В большинстве стран водителям запрещается набирать или проверять текстовые сообщения на законодательном уровне. В некоторых странах и городах водителям также запрещается использовать мобильные телефоны во время движения.
- ЗАПРЕЩАЕТСЯ использование мобильных устройств, отвлекающих от вождения. Водитель несет ответственность за своих пассажиров и других участников дорожного движения, поэтому необходимо управлять своим транспортным средством безопасным образом. При этом следует держать руки на рулевом колесе и постоянно следить за дорожной обстановкой.

Контроль скорости автомобиля

Превышение скорости является основной причиной получения повреждений при аварии, в том числе со смертельным исходом. Таким образом, чем выше скорость, тем больше риск. Но серьезные травмы могут быть получены и при низкой скорости движения. Скорость должна выбираться в соответствии с текущими условиями, даже если она будет ниже разрешенной.

Поддержание безопасного состояния автомобиля

Прокол шины или наличие механической неисправности могут быть чрезвычайно опасными. Для снижения вероятности подобных проблем следует регулярно проверять давление воздуха в шинах и их общее состояние. Все мероприятия планового технического обслуживания должны выполняться своевременно.

СИДЕНЬЯ

■ Левый руль

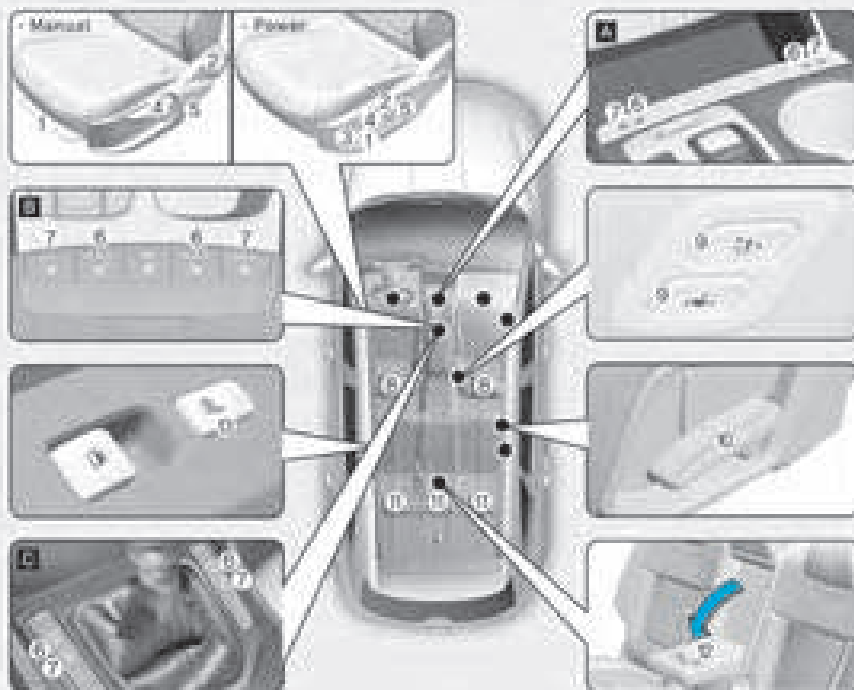

Отображаемая информация может отличаться в зависимости от того, какие функции предусмотрены для вашего автомобиля.

ONX4030061L

Переднее сиденье

- (1) Вперед и назад
- (2) Угол наклона спинки сиденья
- (3) Угол наклона подушки сиденья*
- (4) Высота подушки сиденья
- (5) Поясничная опора (для водительского сиденья)*
- (6) Подогрев сидений*
- (7) Вентиляция сиденья*
- (8) Подголовник
- (9) Переключатель доступа*

Задние сиденья

- (10) Угол наклона и складывание спинки сиденья
- (11) Подголовник
- (12) Подлокотник*

*: при наличии

■ Правый руль

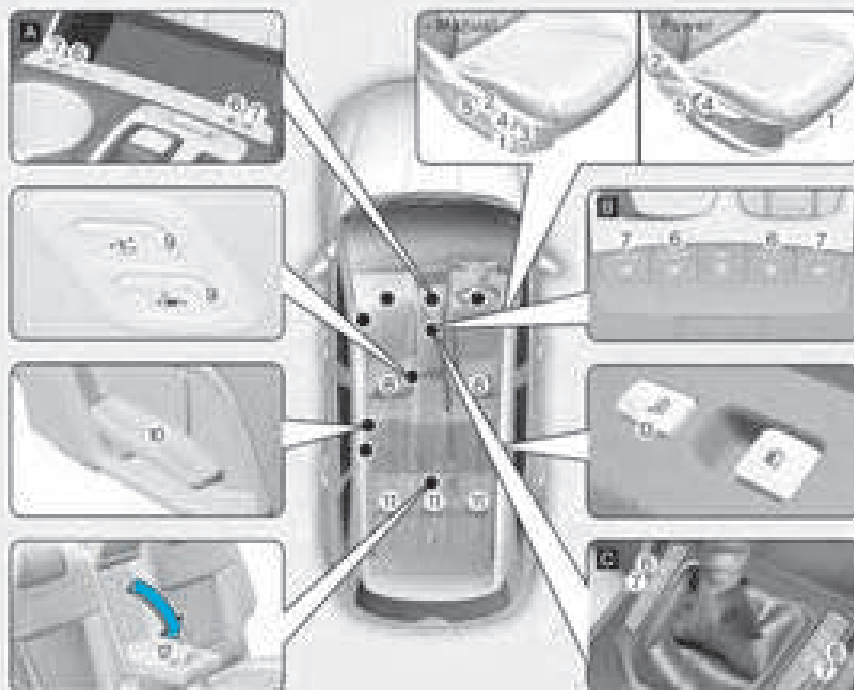

Отображаемая информация может отличаться в зависимости от того, какие функции предусмотрены для вашего автомобиля.

ONX4030061R

Переднее сиденье

- (1) Вперед и назад
- (2) Угол наклона спинки сиденья
- (3) Угол наклона подушки сиденья*
- (4) Высота подушки сиденья
- (5) Поясничная опора (для водительского сиденья)*
- (6) Подогрев сидений*
- (7) Вентиляция сиденья*
- (8) Подголовник
- (9) Переключатель доступа*

Задние сиденья

- (10) Угол наклона и складывание спинки сиденья
- (11) Подголовник
- (12) Подлокотник*

*: при наличии

Меры предосторожности

Сиденье должно быть отрегулировано так, чтобы сидеть на нем было безопасно и комфортно. Это играет важную роль в обеспечении безопасности водителя и пассажиров при аварии (наряду с ремнями безопасности и системой подушек безопасности).



ОСТОРОЖНО

Не пользуйтесь накладками на подушку сиденья, которые снижают трение между сиденьем и пассажиром. При столкновении или резком торможении таз пассажира может выскользнуть из-под нижней части ремня безопасности.

Из-за ненадлежащего функционирования ремня безопасности можно получить серьезные травмы, в частности, с летальным исходом.

Система подушек безопасности

Можно принять определенные меры предосторожности для снижения риска получения травмы в случае раскрытия подушки безопасности. Если сидеть к подушке безопасности слишком близко, это значительно увеличивает риск травм при ее срабатывании. Сиденье следует переместить как можно дальше от передних подушек безопасности, при этом сохраняя контроль над транспортным средством.



ОСТОРОЖНО

Чтобы снизить риск травм в случае срабатывания подушки безопасности, следует принять указанные далее меры предосторожности.

- Переместить сиденье водителя назад в максимально возможной степени, сохраняя возможность управления транспортным средством.
- Переместить сиденье переднего пассажира как можно дальше назад.
- Держать руки на руле в позициях 3 и 9 часов, чтобы минимизировать риск получения травмы рук.

- НИКОГДА не располагайте что-либо или кого-либо между собой и подушкой безопасности.
- Не разрешайте пассажиру на переднем сидении класть ноги на переднюю панель, чтобы минимизировать риск травмы ног.

Ремни безопасности

Необходимо всегда пристегивать ремни безопасности до начала поездки. Пассажиры всегда должны сидеть прямо и быть пристегнутыми ремнями безопасности. Для младенцев и маленьких детей должны использоваться соответствующие детские удерживающие системы. Дети, которым уже не требуется кресло-бустер, и взрослые должны быть пристегнуты ремнями безопасности.



ОСТОРОЖНО

При регулировании ремней безопасности должны быть приняты указанные далее меры предосторожности.

- НИКОГДА не пристегивайте ремнем безопасности больше чем одного человека.
- Необходимо всегда устанавливать спинку сиденья вертикально, опоясывая бедра поясной частью ремня безопасности.
- НИКОГДА не пристегивайте поясной частью ремня безопасности детей или младенцев.
- Недопустимо прокладывать ремень безопасности через шею, через острые кромки или пропускать плечевую лямку мимо тела.
- Не допускайте защемления ремня безопасности.

Переднее сиденье

Переднее сиденье регулируется при помощи переключателей, расположенных с внешней стороны подушки сиденья. Перед началом поездки положение сиденья следует отрегулировать так, чтобы было удобно управлять рулевым колесом, педалями и органами управления на приборной панели.



ОСТОРОЖНО

При регулировании сиденья должны быть приняты указанные далее меры предосторожности.

- НИКОГДА не пытайтесь отрегулировать сиденье во время движения автомобиля. Сиденье может внезапно сместиться, что может привести к потере управления автомобилем и стать причиной аварии.
 - Не располагайте под передними сиденьями какие-либо предметы. Незакрепленные предметы в районе ног водителя могут помешать управлять педалями, что может стать причиной аварии.
 - Ничто не должно мешать устанавливать и фиксировать спинку сиденья в нормальном положении.
 - Не кладите зажигалки на пол или на сиденье. При перемещении сиденья возможно повреждение зажигалки и воспламенение содержащегося в ней газа.
- Соблюдайте осторожность при извлечении мелких предметов, застрявших под сиденьем или между сиденьем и центральной консолью. Можно случайно травмировать руку об острые края механизма регулировки сиденья.
 - При регулировке положения передних сидений следует соблюдать осторожность, если на задних сиденьях находятся люди.
 - Убедитесь, что сиденье зафиксировано на месте после регулировки. В противном случае сиденье может неожиданно сместиться, став причиной аварии.



ВНИМАНИЕ

Для предотвращения травмы:

- Не выполняйте регулировку сидения, если пристегнут ремень безопасности. Перемещение подушки сиденья вперед может вызвать сильное давление на живот.
- Следует соблюдать осторожность, чтобы руки или пальцы не попали в механизм сиденья при его перемещении.

Руная регулировка



Перемещение вперед и назад

Чтобы переместить сиденье вперед или назад, выполните указанные далее действия.

1. Потянуть вверх и удерживать регулировочный рычаг направляющей сиденья.
2. Переместите сиденье в требуемое положение.
3. Отпустите рычаг и проследите за тем, чтобы сиденье зафиксировалось в нужном положении. Попробуйте переместить сиденье вперед и назад без использования рычага. Если сиденье смещается, значит, оно не зафиксировано.



Угол наклона спинки сиденья

Чтобы отклонить спинку сиденья, выполните перечисленные далее действия.

1. Слегка наклониться вперед и поднять вверх рукоятку регулировки спинки.
2. Осторожно наклониться назад и установить спинку сиденья в требуемое положение.
3. Отпустите рычаг и удостоверьтесь, что спинка сиденья зафиксирована в новом положении. (Для блокировки спинки сиденья рычаг ДОЛЖЕН вернуться в исходное положение.)

Откидывание спинки сиденья

Управление транспортным средством при откинутой спинке сиденья может быть опасным. При откидывании спинки, даже в случае пристегивания ремнями безопасности, эффективность системы безопасности (ремней безопасности и подушек безопасности) значительно снижается.

ОСТОРОЖНО

ЗАПРЕЩАЕТСЯ управлять транспортным средством при откинутой спинке сиденья.

Управление транспортным средством при откинутой спинке сиденья значительно увеличивает вероятность получения серьезной травмы или травмы со смертельным исходом в случае столкновения или резкого торможения.

Водители и пассажиры всегда должны сидеть на сиденьях должным образом, ремни безопасности должны быть пристегнуты, а спинки сидений установлены в вертикальное положение.

Для обеспечения максимальной эффективности ремни безопасности должны опоясывать бедра и грудь. При откинутой спинке сиденья плечевой ремень не сможет выполнять свое предназначение, поскольку он не прижат к груди. Вместо этого он будет находиться перед вами. При аварии возможен сильный удар о ремень безопасности, вызывающий травму шеи или другие травмы.

Чем больше откинута спинка сиденья, тем больше вероятность, что бедра пассажира будут двигаться под поясным ремнем безопасности или шея пассажира ударится о плечевую лямку.

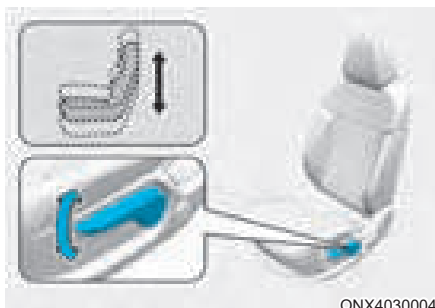

ONX4030004

Высота подушки сиденья

Чтобы изменить высоту подушки сиденья, выполните указанные далее действия.

- Нажать несколько раз на рукоятку для опускания подушки сиденья.
- Потянуть несколько раз рукоятку вверх для поднятия подушки сиденья.

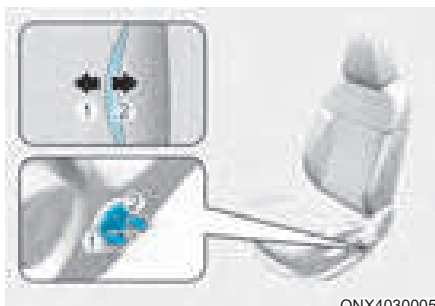

ONX4030005

Поясничная опора (сиденье водителя, при наличии)

- Поясничную опору можно регулировать путем нажатия на ее переключатель.
- Нажмите на переднюю часть регулятора (1), чтобы увеличить опору, или на заднюю часть регулятора (2), чтобы уменьшить опору.

Регулирование с электроприводом (при наличии)



ОСТОРОЖНО

НИКОГДА не оставляйте детей в автомобиле без присмотра. Управлять сиденьями с механическим управлением следует при выключенном двигателе автомобиля.

К СВЕДЕНИЮ

Для предотвращения повреждения сидений обратите внимание на нижеследующее.

- Необходимо прекратить регулировку, когда сиденье достигнет крайнего переднего или заднего положения.
- Не регулируйте сиденья дольше необходимого при выключенном двигателе автомобиля. Это может привести к излишнему расходу заряда аккумулятора.
- Не управляйте двумя или более сиденьями одновременно. Это может привести к неисправности электрооборудования.

Перемещение вперед и назад



ONX4030006

Чтобы переместить сиденье вперед или назад, выполните указанные далее действия.

1. Нажмите регулятор перемещения вперед или назад.
2. Отпустите регулятор, как только сиденье будет установлено в требуемое положение.

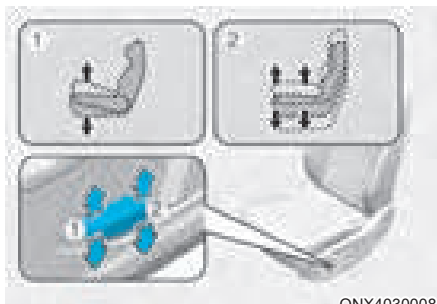

ONX4030008

Высота сиденья (1, при наличии)

Чтобы изменить угол наклона передней части подушки сиденья, выполните указанные далее действия.

Переместите переднюю часть регулятора вверх для поднятия или вниз для опускания передней части подушки сиденья.

Отпустите регулятор, как только сиденье будет установлено в требуемое положение.

Высота подушки сиденья (2)

Чтобы изменить высоту подушки сиденья, выполните указанные далее действия.

Переместите заднюю часть регулятора вверх для поднятия или вниз для опускания подушки сиденья.

Отпустите регулятор, как только сиденье будет установлено в требуемое положение.

Регулировка угла наклона спинки сиденья



Чтобы отклонить спинку сиденья, выполните перечисленные далее действия.

1. Нажмите регулятор перемещения вперед или назад.
2. Отпустите регулятор, как только спинка сиденья будет установлена в требуемое положение.

Откидывание спинки сиденья

Управление транспортным средством при откинутой спинке сиденья может быть опасным. При откидывании спинки, даже в случае пристегивания ремнями безопасности, эффективность системы безопасности (ремней безопасности и подушек безопасности) значительно снижается.



ОСТОРОЖНО

ЗАПРЕЩАЕТСЯ управлять транспортным средством при откинутой спинке сиденья.

Управление транспортным средством при откинутой спинке сиденья значительно увеличивает вероятность получения серьезной травмы или травмы со смертельным исходом в случае столкновения или резкого торможения.

Водители и пассажиры всегда должны сидеть на сиденьях должным образом, ремни безопасности должны быть пристегнуты, а спинки сидений установлены в вертикальное положение.

Для обеспечения максимальной эффективности ремни безопасности должны опоясывать бедра и грудь. При откинутой спинке сиденья плечевой ремень не сможет выполнять свое предназначение, поскольку он не прижат к груди. Вместо этого он будет находиться перед вами. При аварии возможен сильный удар о ремень безопасности, вызывающий травму шеи или другие травмы.

Чем больше откинута спинка сиденья, тем больше вероятность, что бедра пассажира будут двигаться под поясным ремнем безопасности или шея пассажира ударится о плечевую лямку.

Поясничная опора (сиденье водителя, при наличии)



Чтобы отрегулировать поясничную опору, выполните указанные далее действия.

1. Нажмите на переднюю часть регулятора (1), чтобы увеличить опору, или на заднюю часть регулятора (2), чтобы уменьшить опору.
2. Отпустите переключатель, как только поясничная опора будет установлена в требуемое положение.

Переключатель перемещения (при наличии)



Пассажир заднего сиденья с помощью переключателей может регулировать положение переднего пассажирского сиденья.

- Перемещение вперед или назад: нажмите переключатель (1) или (2), чтобы переместить пассажирское сиденье вперед или назад.
- Угол наклона спинки: нажмите переключатель (3) или (4), чтобы наклонить пассажирское сиденье переднего ряда вперед или назад.

Карман на спинке сиденья



На спинках передних сидений предусмотрены карманы.



ВНИМАНИЕ

Не кладите в карманы на спинках сидений тяжелые или острые предметы. В случае аварии они могут стать причиной травмы пассажиров.

Задние сиденья

Складывание заднего сиденья

Для перевозки длинных предметов или увеличения объема багажника транспортного средства спинки задних сидений можно сложить.



ОСТОРОЖНО

- Ни в коем случае не позволяйте пассажирам сидеть на сложенной спинке заднего сиденья при движении автомобиля: это место не предназначено для сидения; к тому же в таком случае невозможно использовать ремень безопасности. При резком торможении или дорожно-транспортном происшествии возникает опасность получения серьезной травмы или смерти.
- Предметы, находящиеся на сложенной спинке заднего сиденья, не должны возвышаться над спинками передних сидений. При резком торможении такой груз может сдвинуться вперед и нанести травму людям или повредить имущество.



Процедура складывания спинки заднего сиденья:

1. Установите спинку переднего сиденья в вертикальное положение и при необходимости подвиньте сиденье вперед.
2. Опустите задние подголовники в максимально возможное положение. Для этого, нажав и удерживая кнопку разблокировки (1), надавите на подголовник (2).



3. Вставьте пряжку заднего ремня безопасности в карман между задним сиденьем и подушкой, после чего проденьте ленту заднего ремня безопасности в направляющее приспособление, чтобы предотвратить повреждение ремня.



4. Поднимите рычаг складывания сиденья за переднюю часть, а затем сложите сиденье в направлении передней части автомобиля. После возвращения спинки сиденья в вертикальное положение обязательно проверьте, зафиксировалась ли она в необходимом положении, взяв ее за верхнюю часть и покачав из стороны в сторону.



5. Чтобы использовать заднее сиденье, поднимите и зафиксируйте его спинку, надавив на нее по направлению назад и подняв переднюю часть рычага складывания.
- С усилием надавите на спинку сиденья, так чтобы она со щелчком стала на место. Удостоверьтесь, что спинка сиденья зафиксирована в новом положении.

ОСТОРОЖНО

При возврате спинки заднего сиденья из сложенного в вертикальное положение спинку следует удерживать и поднимать медленно. Убедитесь, что спинка сиденья зафиксирована в вертикальном положении, нажав на верхнюю часть спинки. Если спинка сиденья не зафиксирована, то в случае аварии или резкой остановки груз может со значительной силой сместиться вперед и стать причиной серьезных травм или летального исхода.

ОСТОРОЖНО

Не размещайте предметы на заднем сиденье, так как их невозможно закрепить должным образом. В случае столкновения они могут стать причиной серьезных травм или летального исхода.

ОСТОРОЖНО

При возврате спинки заднего сиденья из сложенного в вертикальное положение спинку следует удерживать и поднимать медленно. Убедитесь, что спинка сиденья зафиксирована в вертикальном положении, нажав на верхнюю часть спинки. Если спинка сиденья не зафиксирована, то в случае аварии или резкой остановки груз может со значительной силой сместиться вперед и стать причиной серьезных травм или летального исхода.

ОСТОРОЖНО

При погрузке или выгрузке груза двигатель должен быть выключен, рычаг переключения передач должен находиться в положении «N» (нейтраль) для автоматической коробки передач / коробки передач с двойным сцеплением либо в положении «R» (задний ход) или на первой передаче для механической коробки передач/интеллектуальной механической трансмиссии, а стояночный тормоз должен быть надежно затянут. При несоблюдении этих условий автомобиль может тронуться с места, если передача будет случайно переключена.

ВНИМАНИЕ

- Необходимо соблюдать осторожность, пропуская груз через задние пассажирские сиденья, чтобы предотвратить повреждение внутренней обивки транспортного средства.
- Когда груз загружен через задние пассажирские сиденья, необходимо его закрепить должным образом, чтобы предотвратить непроизвольное перемещение во время движения.

ОСТОРОЖНО

Груз всегда должен быть надежно закреплен, чтобы предотвратить его резкое перемещение по салону автомобиля при столкновении и причинение травм пассажирам. Не размещайте предметы на заднем сиденье, так как их невозможно закрепить должным образом. В случае столкновения они могут стать причиной травм передних пассажиров.

Дистанционное складывание/ раскладывание спинки сиденья (багажник) (при наличии)



Потяните один из переключателей складывания спинки задних сидений (1), которые находятся по обеим сторонам в багажнике.

ОСТОРОЖНО

Складывание заднего сиденья

Не следует складывать задние сиденья, если там находятся пассажиры, домашние животные или размещен багаж.

Это может привести к травмированию пассажиров и животных или повреждению багажа.

Подлокотник



Подлокотник расположен по центру заднего сиденья. Опустите подлокотник вниз от спинки сиденья, чтобы его использовать.

Система предупреждения о присутствии пассажира на заднем сиденье (при наличии)

Эта функция предупреждает водителя, если при высадке из автомобиля на задних сиденьях остались пассажиры.

Если вы откроете дверь в то время, когда на заднем сиденье есть пассажир, на приборной панели появится первое предупреждение. Если после того как вы закроете все двери, на заднем сиденье будет обнаружено движение, появится второе предупреждение.

Прежде чем выйти из автомобиля, проверьте, нет ли пассажиров на задних сиденьях.

Дополнительные сведения см. в разделе «Система предупреждения о присутствии пассажира на заднем сидении» в главе 3.

Подголовник

Передние и задние сиденья автомобиля оснащены регулируемыми подголовниками. Подголовниками обеспечивается комфорт пассажиров, но основным их предназначением является защита пассажиров от хлыстовой травмы и других травм позвоночника или шеи во время аварии, особенно при попутном столкновении (удар сзади).



ОСТОРОЖНО

Чтобы снизить риск серьезных травм или смерти (в случае аварии) при регулировке подголовников, следует принять указанные далее меры предосторожности.

- До начала поездки на транспортном средстве следует отрегулировать подголовники на всех пассажирских сиденьях.
- Поездка со снятым или развернутым в противоположную сторону подголовником **ЗАПРЕЩЕНА**.



- Подголовник должен быть отрегулирован так, чтобы средняя часть подголовника находилась на высоте глаз.
- **ЗАПРЕЩЕНО** регулировать положение подголовника сиденья водителя во время движения транспортного средства.
- Подголовник должен находиться как можно ближе к голове сидящего. Не используйте накладки, которые отдают тело человека от спинки сиденья.
- После завершения регулировки следует убедиться, что подголовник зафиксирован в требуемом положении.

ОСТОРОЖНО

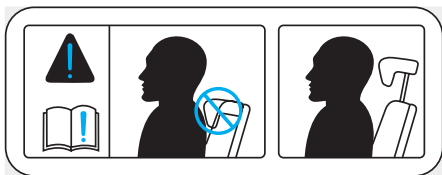

OTL035061

Находясь на заднем сиденье, не устанавливайте подголовник в самое низкое положение.

ВНИМАНИЕ

При отсутствии пассажиров на задних сиденьях установите подголовники в самое низкое положение. Подголовник заднего сиденья может ухудшать задний обзор.

К СВЕДЕНИЮ

Для предотвращения повреждений НЕ СЛЕДУЕТ ударять и тянуть подголовник.

Подголовники передних сидений

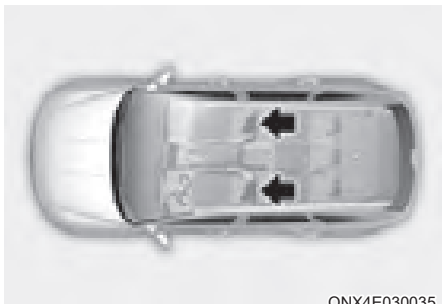

ONX4E030035

Для обеспечения комфорта и безопасности пассажиров передние сиденья оснащены регулируемыми подголовниками.



ONX4030011

Регулировка по высоте

Чтобы поднять подголовник, выполните указанные далее действия.

1. Поднимите подголовник в требуемое положение (1).

Чтобы опустить подголовник, выполните указанные далее действия.

1. Нажмите и удерживайте кнопку фиксатора (2) на опоре подголовника.
2. Опустите подголовник в требуемое положение (3).

К СВЕДЕНИЮ



OH1038136

При наклоне спинки сиденья вперед, когда подушка сиденья и подголовник находятся в поднятом состоянии, вероятно соприкосновение подголовника с солнцезащитным козырьком или другими элементами интерьера транспортного средства.

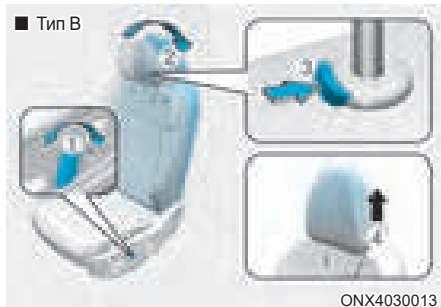
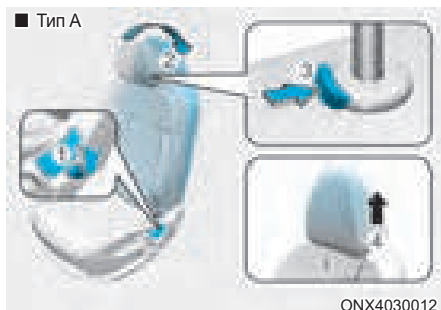

Снятие/установка

Чтобы снять подголовник, выполните указанные далее действия.

1. Наклоните спинку сиденья (2) с помощью рычага или переключателя (1) наклона спинки.
2. Поднимите подголовник в крайнее верхнее положение.
3. Нажмите кнопку фиксатора подголовника (3), и одновременно потяните подголовник вверх (4).

ОСТОРОЖНО

НИКОГДА не позволяйте кому-либо ездить на сидении со снятым подголовником.

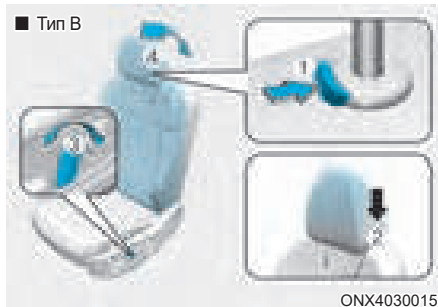
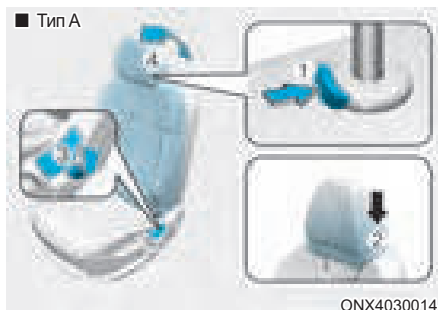

Чтобы установить подголовник, выполните указанные далее действия.

1. Наклоните спинку сиденья.
2. Установите стойки подголовника (2) в отверстия, одновременно нажимая на кнопку фиксатора (1).
3. Отрегулируйте подголовник на нужную высоту.
4. Наклоните спинку сиденья (4) с помощью рычага или переключателя (3) наклона спинки.

ОСТОРОЖНО

Всегда убедитесь, что подголовник фиксируется на место после переустановки и настройки его должным образом.

Подголовники задних сидений

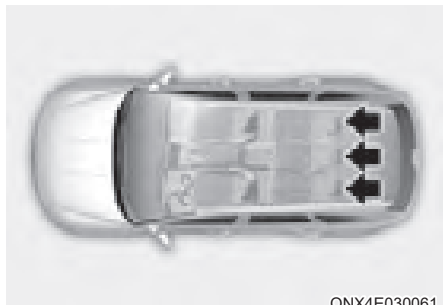

Для обеспечения комфорта и безопасности пассажиров задние сиденья оснащены подголовниками.



Регулировка по высоте

Чтобы поднять подголовник, выполните указанные далее действия.

1. Поднимите подголовник в требуемое положение (1).

Чтобы опустить подголовник, выполните указанные далее действия.

1. Нажмите и удерживайте кнопку фиксатора (2) на опоре подголовника.
2. Опустите подголовник в требуемое положение (3).



Снятие/установка

Чтобы снять подголовник, выполните указанные далее действия.

1. Поднимите подголовник в крайнее верхнее положение.
2. Нажмите кнопку фиксатора подголовника (1), и одновременно потяните подголовник вверх (2).

Чтобы установить подголовник, выполните указанные далее действия.

1. Нажмите кнопку фиксатора (1) и, удерживая ее, вставьте стержни подголовника в отверстия (3).
2. Отрегулируйте подголовник на нужную высоту.

Обогреватели сидений (при наличии)

Обогреватели сидений предназначены для обогрева сидений в холодную погоду.

Если погода теплая или если функция подогрева сидений не требуется, обогреватели сидений должны быть выключены.



ОСТОРОЖНО

Обогреватель сиденья может стать причиной **ТЯЖЕЛЫХ ОЖОГОВ** даже при низкой температуре, особенно при длительном использовании.

Пассажиры должны быть в состоянии почувствовать, что сиденье становится слишком горячим, и своевременно выключить обогреватель.

Люди, которые не могут определить изменение температуры или боль в коже, должны соблюдать крайнюю осторожность. Особенно это касается следующих типов пассажиров:

- младенцы, дети, лица пожилого возраста или недееспособные лица, а также недавно выписанные пациенты;
- люди с чувствительной кожей;
- утомленные люди;
- интоксцированные люди;
- люди под воздействием медицинских препаратов, которые могут вызвать дремоту или сонливость.



ОСТОРОЖНО

НИКОГДА не кладите на сиденье предметы, которые могут мешать теплопередаче от обогревателя сиденья (например, покрывала или подушки). Это может вызвать перегрев обогревателя сиденья и стать причиной ожога или повреждения сиденья.

К СВЕДЕНИЮ

Чтобы предотвратить повреждения сидений и обогревателей сидений, обратите внимание на указанную далее информацию.

- Запрещается использование для чистки сидений растворителей, таких как разбавитель краски, бензол, спирт и бензин.
- Не следует класть на сиденье с обогревом тяжелые или острые предметы.
- Не следует производить замену чехлов на сиденьях. При этом возможно повреждение нагревательных элементов системы подогрева сидений.

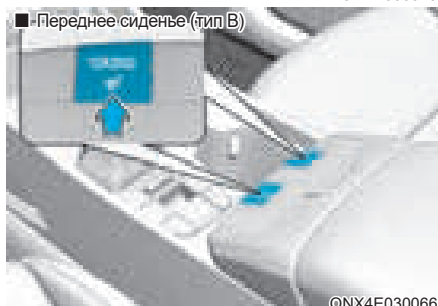



При работающем двигателе включить обогреватель сиденья водителя или пассажира.

Если погода теплая или если функция подогрева сидений не требуется, выключатели должны быть установлены в положение «выключено».

- Ручное регулирование температуры
При каждом нажатии выключателя температурный режим сиденья изменяется следующим образом:

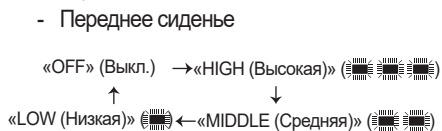

- Заднее сиденье



- Автоматическое регулирование температуры
После включения вручную кнопки ON (ВКЛ) обогреватель сиденья начинает автоматическое управление температурой сиденья для предотвращения низкотемпературных ожогов.

- Переднее сиденье

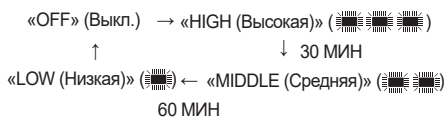

- Заднее сиденье

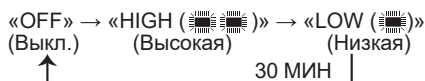

Если снова вручную выбрать значение температуры «HIGH» (Высокая), управление температурой будет автоматическим.

- Если при работающем обогревателе удерживать переключатель нажатым дольше 1,5 секунд, обогреватель сиденья отключится.
- Когда замок зажигания находится в положении «ON» (Вкл.), по умолчанию система подогрева сидений переключается в положение «OFF» (Выкл.).
- Автоконтроль уровня комфорта (для водительского сиденья, при наличии)

- Когда работает двигатель, функция обогрева сиденья автоматически регулирует температуру сиденья в зависимости от температуры окружающей среды и заданной температуры климат-контроля. Если нажат выключатель обогревателя сиденья, подогревом сиденья необходимо управлять вручную.

Для использования данной функции ее необходимо активировать из меню «Settings» (Настройки) на экране информационно-развлекательной системы.

- Когда замок зажигания находится в положении «ON» (Вкл.), по умолчанию система подогрева сидений переключается в положение «OFF» (Выкл.). Тем не менее если включена функция Auto Comfort Control (Автоматическое управление комфортом), подогрев сиденья включается и отключается в зависимости от окружающей температуры и заданной температуры климат-контроля.

Дополнительные сведения см. в отдельном руководстве по информационно-развлекательной системе, поставляемом с автомобилем.

i Информация

Если переключатель системы подогрева сиденья находится в положении «ON» (Вкл.), система подогрева сидений выключается или включается автоматически в зависимости от температуры сидений.

Сиденье с вентиляцией (при наличии)

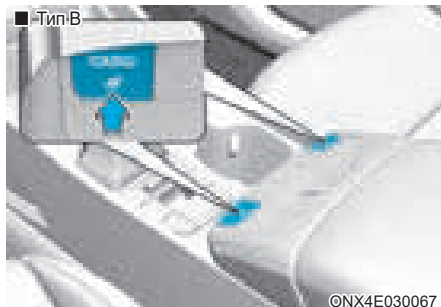

Система вентиляции сидений обеспечивает охлаждение передних сидений путем подачи воздуха через небольшие вентиляционные отверстия в поверхности подушек и спинок сидений.

Если работа системы вентиляции сидений не требуется, то переключатели должны быть разомкнуты.

При работающем двигателе нажать переключатель для охлаждения сиденья водителя или переднего пассажира (при наличии).

К СВЕДЕНИЮ

Для предотвращения повреждения системы вентиляции сидений обратите внимание на указанную далее информацию.

- Запрещается использование для чистки сидений растворителей, таких как разбавитель краски, бензол, спирт и бензин.
- Следует избегать попадания жидкости на передние сиденья, при этом вентиляционные отверстия могут быть заблокированы, что приведет к повреждению системы.
- Не кладите под сиденья такие предметы, как пластиковые пакеты или газеты. Они могут заблокировать забор воздуха, препятствуя надлежащей работе системы вентиляции.
- Не следует производить замену чехлов на сиденьях. Это может повредить систему вентиляции сидений.
- Если система вентиляции не работает, выключите и снова включите двигатель. Если ничего не изменилось, рекомендуется обратиться к официальному дилеру HYUNDAI для проверки транспортного средства.

Меры предосторожности в обращении с системой

- Убедитесь, что все окна закрыты. Если окно открыто, предупреждение может сработать от датчика, обнаружившего непреднамеренное движение (например, ветер или мелкие насекомые).

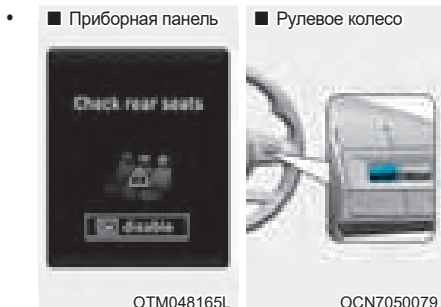

Если вы не хотите использовать систему оповещения о присутствии пассажира на заднем сиденье, нажмите кнопку «ОК» на рулевом колесе, когда на приборной панели появится первое предупреждение. Это деактивирует второй сигнал тревоги один раз.

- Сигнал тревоги может сработать при ударе о крышу.
- Если в автомобиле сложены коробки или предметы, система может их не обнаружить. Или же сигнал тревоги может сработать, если коробки или предметы упадут.
- Датчик может работать некорректно, если он закрыт посторонними предметами.
- Сигнал тревоги может сработать, если обнаружено движение в кресле водителя или пассажира.
- Сигнал тревоги может сработать при запертых дверях из-за мойки автомобиля или окружающей вибрации или шума.
- Если автомобиль запускается дистанционно (если он оснащен дистанционным пуском), обнаружение движения внутри прекратится.

ОСТОРОЖНО

Даже если ваш автомобиль оборудован системой оповещения о присутствии пассажира на заднем сиденье, всегда проверяйте заднее сиденье перед тем, как выйти из автомобиля.

Система может не сработать в следующих случаях:

- когда движение отсутствует в течение определенного периода времени или оно является незначительным;
- пассажир на заднем сиденье укрыт каким-либо предметом, например одеялом;
- всегда будьте осторожны в отношении безопасности пассажира, так как функции обнаружения и второй сигнал тревоги могут не сработать из-за особенностей окружающей среды и определенных условий.

РЕМНИ БЕЗОПАСНОСТИ

В этом разделе приводится описание надлежащего использования ремней безопасности. Также указываются некоторые из недопустимых действий при использовании ремней безопасности.

Меры предосторожности при использовании ремней безопасности

Перед началом поездки следует пристегнуть ремень безопасности и убедиться, что все пассажиры также сделали это. Система подушек безопасности является только дополнением к ремням безопасности и не может заменить их. В большинстве стран требуется, чтобы все люди в транспортном средстве были пристегнуты ремнями безопасности.



ОСТОРОЖНО

При движении автомобиля **ВСЕ** пассажиры должны быть пристегнуты ремнями безопасности. При регулировке и пристегивании ремней безопасности должны быть приняты указанные далее меры предосторожности.

- Детей в возрасте до 13 лет следует перевозить на заднем сиденье, правильно пристегнув ремнями безопасности.
- Запрещено перевозить детей на переднем сиденье, если не отключена подушка безопасности. При размещении ребенка на переднем сиденье переместите сиденье как можно дальше назад и пристегните ребенка с помощью ремня безопасности.
- **ЗАПРЕЩАЕТСЯ** пристегивать поясной частью ремня безопасности пассажирского сиденья детей или младенцев.
- **ЗАПРЕЩАЕТСЯ** управлять транспортным средством при откинутой спинке сиденья.
- Запрещается сажать детей на одно сиденье или пристегивать их одним ремнем.
- Запрещено пропускать плечевой ремень под рукой или за спиной.

- **Никогда не накидывайте ремень безопасности поверх хрупких предметов. В случае резкого торможения или столкновения они могут быть повреждены ремнем.**
- Запрещается использование перекрученного ремня безопасности. Перекрученный ремень безопасности не обеспечит надлежащей защиты в случае аварии.
- **Недопустимо использование поврежденного ремня безопасности.**
- **Недопустимо пристегивание язычка ремня безопасности к пряжке другого сиденья.**
- **ЗАПРЕЩАЕТСЯ** отстегивать ремень безопасности во время поездки. Это может привести к потере управления транспортным средством и стать причиной аварии.
- Следует убедиться, что ничто не мешает фиксации язычка в пряжке ремня безопасности. Это может помешать надлежащей фиксации язычка в пряжке.
- Не допускается внесение владельцем автомобиля таких изменений или дополнений в конструкцию, которые либо будут препятствовать нормальной работе устройств натяжения ремней безопасности, или будут препятствовать регулировке натяжения ремня.



ОСТОРОЖНО

Поврежденные ремни безопасности и механизмы натяжения не будут работать должным образом. Необходимо производить замену:

- изношенных, загрязненных или поврежденных лямок;
- поврежденных деталей.
- После аварии должна быть заменена вся система ремней безопасности в сборе, даже при отсутствии видимых повреждений.

Предупреждающий сигнал ремня безопасности

Предупреждение о непристегнутом ремне безопасности водителя

■ Комбинация приборов



1GQA2083

При каждом включении зажигания (независимо от того, пристегнуты ли ремни) приблизительно на 6 секунд включается световой индикатор ремня безопасности водителя (в качестве напоминания для водителя).

Если вы начнете движение с непристегнутым ремнем безопасности или во время движения отстегнете ремень безопасности и при этом скорость автомобиля будет менее 20 км/ч (12 миль/ч) либо автомобиль остановится, включится предупреждающий световой индикатор.

Если вы начнете движение с непристегнутым ремнем безопасности либо во время движения отстегнете ремень безопасности и при этом скорость автомобиля будет не менее 20 км/ч (12 миль/ч), то приблизительно в течение 100 секунд будет звучать звуковой сигнал непристегнутого ремня безопасности и мигать соответствующий предупреждающий световой индикатор.

Если отстегнуть ремень безопасности во время движения со скоростью до 20 км/ч (12 миль/ч), включится соответствующий предупреждающий световой индикатор.

Если автомобиль движется со скоростью не менее 20 км/ч (12 миль/ч), то приблизительно в течение 100 секунд будет мигать предупреждающий световой индикатор и звучать соответствующий звуковой сигнал.

Сигнал о непристегнутом ремне безопасности переднего пассажира

В качестве напоминания контрольная лампа ремня безопасности пассажира переднего сиденья будет гореть приблизительно 6 секунд каждый раз, когда включается зажигание, независимо от того, пристегнут ли ремень.

Если вы начнете движение с непристегнутым ремнем безопасности или во время движения отстегнете ремень безопасности и при этом скорость автомобиля будет меньше 20 км/ч (12 миль/ч) либо автомобиль остановится, включится предупреждающий световой индикатор.

Если вы начнете движение с непристегнутым ремнем безопасности либо во время движения отстегнете ремень безопасности и при этом скорость автомобиля будет не менее 20 км/ч (12 миль/ч), то приблизительно в течение 100 секунд будет звучать звуковой сигнал непристегнутого ремня безопасности и мигать соответствующий предупреждающий световой индикатор.

Если во время движения автомобиля ремень безопасности пристегнут, то когда скорость становится меньше 20 км/ч (12 миль/ч), включается соответствующий предупреждающий световой индикатор. Если автомобиль движется со скоростью не менее 20 км/ч (12 миль/ч), то приблизительно в течение 100 секунд будет мигать предупреждающий световой индикатор и звучать соответствующий звуковой сигнал.



ОСТОРОЖНО

Если при движении ремень безопасности переднего пассажирского сиденья находится в неправильном положении, возможна ошибка в работе системы предупреждения о непристегнутых ремнях безопасности. Важно, чтобы водитель сообщил пассажиру правила посадки в автомобиль, которые приведены в данном руководстве.

i Информация

- Несмотря на то что переднее пассажирское сиденье свободно, индикатор ремня безопасности будет мигать или гореть в течение 6 секунд.
- Предупреждение о необходимости пристегнуть ремень безопасности для пассажирского сиденья переднего ряда могут срабатывать, если на это место положен багаж.

Сигнал о непристегнутом ремне безопасности заднего ряда (при наличии)



Для левого и правого задних боковых сидений
При каждом переключении замка зажигания в положение «ON» (Вкл.), независимо от того, пристегнут ремень или нет, приблизительно на 6 секунд загораются сигнальные лампы ремня безопасности пассажира заднего ряда, которые напоминают пассажирам заднего ряда о необходимости проверить ремень безопасности.

Если начать движение, не пристегнув ремень, или отстегнуть ремень во время движения со скоростью менее 20 км/ч (12 миль/ч), соответствующий световой индикатор будет продолжать светиться, пока ремень безопасности не будет пристегнут.

Если продолжить движение, не пристегнув ремень безопасности, или отстегнуть ремень безопасности во время движения, и при этом скорость автомобиля будет не менее 20 км/ч (12 миль/ч), то приблизительно на 35 секунд включится звуковой сигнал непристегнутого ремня безопасности и будет мигать соответствующий предупреждающий световой индикатор.

Если отстегнуть ремень безопасности во время движения со скоростью до 20 км/ч (12 миль/ч), включится соответствующий предупреждающий световой индикатор.

Если автомобиль движется со скоростью не менее 20 км/ч (12 миль/ч), то в течение приблизительно 35 секунд будет мигать предупреждающий световой индикатор и звучать соответствующий звуковой сигнал.

⚠ ОСТОРОЖНО

Если при движении ремень безопасности заднего пассажирского сиденья находится в неправильном положении, система предупреждения о непристегнутых ремнях безопасности может работать неправильно.

Важно, чтобы водитель сообщил пассажиру правила посадки в автомобиль, которые приведены в данном руководстве.

i Информация

- Даже если заднее пассажирское сиденье не занято, индикатор непристегнутого ремня безопасности будет мигать или светиться в течение 6 секунд.
- Если положить багаж, ноутбук или другое электронное устройство на пассажирское сиденье заднего ряда, может появиться предупреждение о необходимости пристегнуть ремень безопасности для пассажирского сиденья заднего ряда.

Для центрального заднего сиденья

При каждом переключении замка зажигания в положение «ON» (Вкл.) (независимо от того, пристегнуты ли ремни безопасности) приблизительно на 6 секунд включается предупреждающий световой индикатор ремней безопасности пассажиров заднего ряда, который напоминает пассажирам заднего ряда о необходимости проверить ремни безопасности.

Если ремни безопасности не пристегнуты при повороте замка зажигания в положение «ON», сигнальная лампа ремня безопасности загорится примерно на 70 секунд.

Если начать движение с непристегнутым ремнем безопасности либо во время движения отстегнуть ремень безопасности менее 20 км/ч (12 миль/ч), соответствующий предупреждающий световой индикатор продолжит светиться в течение приблизительно 70 секунд.

Если продолжить движение, не пристегнув ремень безопасности, или отстегнуть ремень безопасности во время движения со скоростью не менее 20 км/ч (12 миль/ч), то приблизительно в течение 35 секунд будет звучать звуковой сигнал непристегнутого ремня безопасности и будет мигать соответствующий предупреждающий световой индикатор.

Если открыть или закрыть заднюю дверь при движении со скоростью меньше 10 км/ч, световой индикатор и звуковая сигнализация не будут работать, даже если скорость превысит 20 км/ч (12 миль/ч).

Система ремней безопасности Поясно-плечевой ремень безопасности



Чтобы пристегнуть ремень безопасности, выполните указанные далее действия.

Необходимо вытянуть ремень из втягивающего устройства и вставить металлический язычок (1) в пряжку (2). При фиксации язычка в пряжке должен раздаться отчетливый щелчок.



Поясная часть ремня (1) должна прилегать к бедрам, а плечевая (2) — к груди.

Длина ремня безопасности автоматически регулируется после того, как поясная его часть будет отрегулирована вручную для плотного прилегания к бедрам. При плавном, медленном наклоне вперед длина ремня будет соответственно увеличиваться.

В случае резкого торможения или столкновения ремень будет заблокирован в текущем положении. Ремень также заблокируется при слишком резком наклоне вперед.

К СВЕДЕНИЮ

Если не удается вытянуть достаточную длину ремня из втягивающего устройства, следует сильно потянуть за ремень и отпустить. После отпускания можно будет плавно вытянуть ремень на требуемую длину.

⚠ ОСТОРОЖНО



В случае ненадлежащей регулировки ремня безопасности риск получения серьезной травмы при аварии увеличивается. При регулировке ремней безопасности должны быть приняты указанные далее меры предосторожности

- Расположить поясную часть ремня безопасности как можно ниже через бедра, но не на талии, чтобы было удобно. Это позволит при столкновении поглощать силу удара крепкими тазовыми костями, уменьшая вероятность внутренних травм.
- Расположить одну руку под плечевой лямкой, а другую поверх ремня, как показано на рисунке.
- Крепление плечевой лямки должно быть зафиксировано на требуемой высоте.
- Недопустимо прокладывать плечевую лямку через шею или лицо.

Регулировка высоты

Для обеспечения максимального комфорта и безопасности высота крепления плечевой лямки может быть отрегулирована в одно из четырех положений.

Плечевая лямка должна проходить через грудь и середину плеча со стороны двери, а не по шее.



Для регулировки высоты крепления ремня безопасности следует сместить регулятор высоты в требуемое положение.

Чтобы поднять регулятор высоты, переместите его вверх (1). Чтобы опустить регулятор высоты, переместите его вниз (3), удерживая нажатой кнопку регулятора высоты (2).

Отпустите кнопку, чтобы зафиксировать крепление. Попробуйте сдвинуть регулятор высоты, чтобы убедиться в том, что он зафиксирован на месте.



©НІ038142

Чтобы отстегнуть ремень безопасности, следует выполнить указанные далее действия.

Нажать на кнопку отстегивания (1) на пряжке ремня безопасности.

В отстегнутом состоянии лямка ремня безопасности должна автоматически сматываться втягивающим устройством. Если этого не происходит, следует проверить ремень на предмет перекручивания.

Ремень безопасности центрального заднего сиденья (3-точечный ремень безопасности центрального заднего сиденья)



©DN8039026

Пристегивание ремня безопасности

Вставьте язычок (1) в пряжку (2) таким образом, чтобы раздался щелчок, свидетельствующий о том, что защелка закрыта. Проверьте, не перекручен ли ремень.

При использовании ремня безопасности пассажирами, находящимися на центральном заднем сиденье, необходимо использовать пряжку с маркировкой «CENTER» (Центральный).

***i* Информация**

Если ремень безопасности не вытягивается из втягивающего механизма, потяните ремень с силой и отпустите его. После отпускания можно будет плавно вытянуть ремень на требуемую длину.

ОСТОРОЖНО

При использовании ремня безопасности центрального сиденья заднего ряда убедитесь, что спинка сиденья заблокирована.

В противном случае спинка сиденья может наклониться во время случайной остановки или столкновения, что может привести к серьезной травме.

Укладка заднего ремня безопасности



©TL035029

Пряжки заднего ремня безопасности могут быть размещены в кармане между спинкой и подушкой заднего сиденья, когда они не используются.

Ремень безопасности с преднатяжителем



[1]: Втягивающий механизм ремня безопасности с преднатяжителем

Переднее и заднее сиденье (при наличии)

Автомобиль оборудован устройствами предварительного натяжения ремней безопасности (преднатяжителями) для сидений водителя и переднего пассажира, а также задних сидений. Преднатяжитель предназначен для обеспечения плотного прилегания ремня безопасности к верхней части тела водителя или пассажира при определенных фронтальных или боковых столкновениях. Преднатяжители ремней безопасности могут срабатывать одновременно с подушками безопасности при достаточно серьезных фронтальных или боковых столкновениях.

При резком торможении, или если попытаться наклониться вперед резким движением, втягивающее устройство ремня безопасности будет заблокировано в текущем положении.

Преднатяжитель срабатывает в определенных условиях при лобовом столкновении и плотно прижимает человека к сиденью ремнем безопасности.

Если при срабатывании преднатяжителя система определяет чрезмерное натяжение ремня безопасности водителя или пассажира, то ограничитель нагрузки, который находится в преднатяжителе на втягивающем устройстве, немного ослабляет натяжение соответствующего ремня (при наличии ограничителя нагрузки).

ОСТОРОЖНО

- Необходимо всегда пристегивать ремень и сидеть на сиденье надлежащим образом.
- Недопустимо использование ремня безопасности, который перекручен или неплотно прилегает к телу. Перекрученный или неплотно прилегающий ремень безопасности не обеспечит надлежащей защиты в случае аварии.
- Недопустимо располагать что-либо рядом с пряжкой ремня безопасности. При этом может быть нарушено надлежащее функционирование пряжки.
- После активизации или в случае аварии устройства предварительного натяжения должны быть заменены.
- **ЗАПРЕЩЕНО** самостоятельно проверять, обслуживать, ремонтировать или заменять преднатяжители. Рекомендуется проверять, обслуживать, ремонтировать и заменять преднатяжители у официального дилера HYUNDAI.
- Не допускайте ударов по механизму ремня безопасности.

ОСТОРОЖНО

Не прикасайтесь к преднатяжителям ремней безопасности в течение нескольких минут после их срабатывания. Механизмы преднатяжителей ремней безопасности при срабатывании нагреваются до высокой температуры и могут обжечь.

ВНИМАНИЕ

Кузовные работы в передней части транспортного средства могут привести к повреждению системы преднатяжителя ремня безопасности. Поэтому рекомендуется проверить эту систему у официального дилера HYUNDAI.

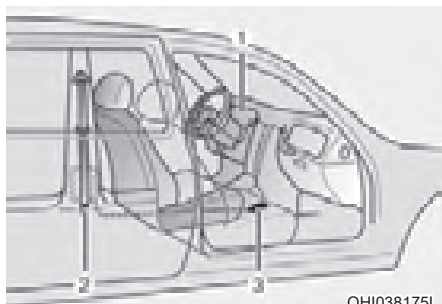

OH1038175L

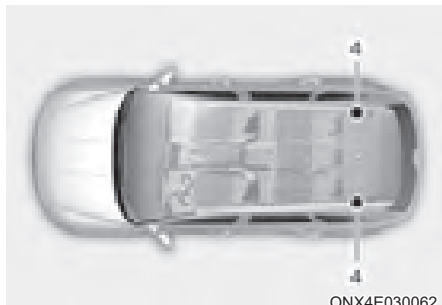

ONX4E030062

Система ремней безопасности с преднатяжителями состоит из указанных далее компонентов. Их местоположения показаны на приведенном выше рисунке.

- (1) Индикатор неисправности подушек безопасности
- (2) Втягивающий преднатяжитель
- (3) Блок управления системы SRS
- (4) Преднатяжитель заднего втягивающего устройства (при наличии)

К СВЕДЕНИЮ

Датчик, приводящий в действие модуль управления SRS, также связан с преднатяжителями ремней безопасности. При переключении кнопки «Engine Start/ Stop» (Запуск/остановка двигателя) в положение «ON» (Вкл.) индикатор подушек безопасности на приборной панели загорается примерно на 3–6 секунд, а затем должен погаснуть.

При неисправности преднатяжителя индикатор будет гореть, даже если подушка безопасности находится в исправном состоянии. Если световой индикатор не включается, не гаснет или светится при движении автомобиля, рекомендуется как можно скорее проверить устройство предварительного натяжения ремней безопасности и (или) блок управления SRS у официального дилера HYUNDAI.

i Информация

- Преднатяжители ремней безопасности могут быть активизированы при определенном лобовом или боковом столкновении или в случае опрокидывания транспортного средства (если установлен датчик опрокидывания).
- При срабатывании устройства предварительного натяжения ремней безопасности может раздаться громкий шум и в салоне может появиться мелкая пыль и дым. Это считается нормальным и не представляет опасности.
- Хотя эта пыль и нетоксична, при попадании на кожу она вызывает раздражение, и ее не следует вдыхать длительное время. После аварии, в результате которой произошла активизация преднатяжителей ремней безопасности, следует тщательно вымыть подвергнувшиеся воздействию пыли участки кожи.

Дополнительные меры предосторожности при использовании ремней безопасности

Использование ремня безопасности во время беременности

Во время беременности всегда должен использоваться ремень безопасности. Лучший способ защиты будущего ребенка заключается в том, чтобы защитить себя пристегиванием ремня безопасности.

Беременные женщины всегда должны пользоваться поясно-плечевыми ремнями безопасности. Для этого следует пропустить плечевую лямку через грудь как можно дальше от шеи. Поместить поясную лямку ниже живота так, чтобы она охватывала бедра и тазовую кость под округленной частью живота.



ОСТОРОЖНО

Для снижения риска серьезной травмы или смерти будущего ребенка при аварии беременные женщины не должны располагать поясную часть ремня безопасности выше живота или по животу, где находится будущий ребенок.

Использование ремня безопасности для пристегивания детей

Младенец и маленький ребенок

В большинстве стран законом предписывается использование детских удерживающих систем и дополнительных подушек для перевозки детей. Возраст, при достижении которого вместо детских удерживающих систем могут использоваться ремни безопасности, в различных странах может отличаться, поэтому следует знать об определенных требованиях в конкретной стране. Детская удерживающая система для младенцев должна быть должным образом установлена на заднем сиденье.

Более подробные сведения приводятся в разделе «Детская удерживающая система» этой главы.



ОСТОРОЖНО

Для младенцев и маленьких детей **ДОЛЖНЫ** использоваться детские удерживающие устройства соответствующих весовых групп.

Для снижения риска тяжелых телесных повреждений в случае дорожно-транспортного происшествия **НИКОГДА** не перевозите ребенка на руках или коленях. При аварии создаются огромные усилия, поэтому ребенок, вылетев из ваших рук, может удариться о внутренние детали автомобиля.

Маленькие дети лучше всего защищены от травм в случае аварии, когда должным образом пристегнуты на заднем сиденье с помощью детской удерживающей системы, соответствующей стандартам безопасности страны использования. Перед покупкой детской удерживающей системы следует убедиться в ее сертификации в соответствии со стандартами безопасности страны, в которой она будет использоваться.

Удерживающая система должна соответствовать росту и весу ребенка. Сведения об этом можно прочитать на ярлыке. См. раздел «Детская удерживающая система» в этой главе.

Большие дети

Дети в возрасте до 13 лет, для которых уже не могут использоваться дополнительные подушки, всегда должны располагаться на заднем сиденье и использовать штатные поясно-плечевые ремни безопасности. Ремень безопасности должен охватывать верхнюю часть бедер, плечо и грудь, чтобы удерживать тело ребенка должным образом. Необходимо регулярно проверять подгонку ремня. При движении ребенка ремень может сместиться. В случае аварии наибольшая безопасность обеспечивается детям, если они пристегнуты надлежащей удерживающей системой на заднем сиденье.

Если подросток старше 13 лет должен находиться на переднем сидении, он должен быть надежно пристегнут штатными поясными и плечевыми секциями ремня безопасности, а сиденье должно быть помещено в крайнее заднее положение.

Если плечевая часть ремня слегка касается шеи или лица ребенка, попробуйте поместить его ближе к центру автомобиля. Если плечевая лямка все еще касается лица или шеи, следует использовать соответствующее кресло-бустер.



ОСТОРОЖНО

- Всегда следует проверять, чтобы ремень безопасности для больших детей был пристегнут и должным образом отрегулирован.
- Плечевая лямка не должна касаться шеи или лица ребенка.
- Запрещается пристегивать одним ремнем безопасности больше чем одного ребенка.

Использование ремня безопасности и травмированные люди

При транспортировании травмированного человека должен использоваться ремень безопасности. Для получения определенных рекомендаций следует обратиться к врачу.

Один человек — один ремень

Запрещается пристегивать двух человек (включая ребенка) одним ремнем. При этом увеличивается вероятность получения серьезных травм в случае аварии.

Недопустимо лежать

Управление транспортным средством при откинутой спинке сиденья может быть опасным. При откидывании спинки, даже в случае пристегивания ремнями безопасности, эффективность системы безопасности (ремней безопасности и подушек безопасности) значительно снижается.

Для обеспечения максимальной эффективности ремни безопасности должны опоясывать бедра и грудь.

При аварии возможен сильный удар о ремень безопасности, вызывающий травму шеи или другие травмы.

Чем больше откинута спинка сиденья, тем больше вероятность, что бедра пассажира будут двигаться под поясным ремнем безопасности или шея пассажира ударится о плечевую лямку.



ОСТОРОЖНО

- **ЗАПРЕЩАЕТСЯ** управлять транспортным средством при откинутой спинке сиденья.
- Управление транспортным средством при откинутой спинке сиденья значительно увеличивает вероятность получения серьезной травмы или травмы со смертельным исходом в случае столкновения или резкого торможения.
- Водители и пассажиры всегда должны сидеть на сиденьях должным образом, ремни безопасности должны быть пристегнуты, а спинки сидений установлены в вертикальное положение.

Содержание ремней безопасности в надлежащем состоянии

Запрещается производить разборку или модификацию систем ремней безопасности. Должны быть приняты меры предосторожности, чтобы не повредить ремни безопасности и их компоненты петлями сиденья, дверями и т. д.

Периодическая проверка

Все ремни безопасности должны периодически проверяться на наличие износа или повреждений. Поврежденные детали должны быть заменены при первой же возможности.

Ремни должны быть чистыми и сухими

Ремни безопасности должны содержаться чистыми и сухими. При загрязнении ремней их можно очистить слабым мыльным раствором и теплой водой. Отбеливатель, краска, сильные моющие средства или абразивы не должны использоваться, потому что они могут повредить и ослабить ткань.

Замена ремней безопасности

Полная замена всех ремней безопасности должна производиться в случае аварии. Это должно быть выполнено даже при отсутствии видимых повреждений. За советом рекомендуется обращаться к авторизованному дилеру HYUNDAI.

ДЕТСКАЯ УДЕРЖИВАЮЩАЯ СИСТЕМА (ДУС)

Наша рекомендация: перевозите детей только на заднем сидении



ОСТОРОЖНО

Дети в автомобиле должны быть правильно пристегнуты. Детей всех возрастов безопаснее всего перевозить на заднем сиденье. Ни при каких обстоятельствах не устанавливайте детское автокресло на переднее пассажирское сиденье, если не отключена подушка безопасности.

Дети до 13 лет в автомобиле должны располагаться на заднем сиденье и быть правильно пристегнуты, чтобы свести к минимуму риск травм при аварии, внезапной остановке или резком маневре.

Согласно статистике аварий, дети находятся в большей безопасности, когда должным образом пристегнуты на задних сиденьях, чем когда находятся на переднем сиденье. Если ребенок слишком большой для использования детской удерживающей системы, должны использоваться штатные ремни безопасности.

В большинстве стран действуют нормы, требующие перевозить детей в одобренных детских автокреслах.

Предписываемые законом возраст или вес/рост ребенка, при достижении которых вместо детских удерживающих систем могут использоваться ремни безопасности, в различных странах могут отличаться, поэтому следует знать об определенных требованиях в конкретной стране.

Детские удерживающие системы должны надлежащим образом размещаться и устанавливаться на сиденье. Следует использовать имеющиеся в продаже детские автокресла, соответствующие требованиям, принятым в вашей стране.

Детская удерживающая система (ДУС)

Младенцы и маленькие дети должны быть пристегнуты в соответствующих детских удерживающих системах, установленных лицом по направлению или против направления движения на сиденье автомобиля. Следует прочитать и выполнять предоставленные изготовителем инструкции по установке и использованию детской удерживающей системы.



ОСТОРОЖНО

- При установке и использовании всегда должны соблюдаться инструкции изготовителя детской удерживающей системы.
- Ребенок должен быть пристегнут с помощью детской удерживающей системы должным образом.
- Не используйте люльку или детское сиденье безопасности, которое надевается на спинку сиденья, так как ими не обеспечивается надлежащая защита в случае аварии.
- После аварии рекомендуется обратиться к дилеру HYUNDAI для проверки детской удерживающей системы, ремней безопасности, анкерных креплений и верхних страховочных анкерных креплений ISOFIX.

Выбор детской удерживающей системы (ДУС)

При выборе детской удерживающей системы для ребенка всегда обращайтесь внимание на нижеследующее.

- Убедитесь в том, что детское автокресло имеет маркировку, подтверждающую его соответствие стандартам безопасности вашей страны.

Детское автокресло может устанавливаться в автомобиль, только если оно сертифицировано в соответствии с требованиями ECE-R44 или ECE-R129.

- Выбор детской удерживающей системы должен производиться на основании роста и веса ребенка. Эта информация обычно представлена на этикетках и в инструкции по применению системы.
- Выбранная детская удерживающая система должна соответствовать сиденьям транспортного средства, в котором она будет использоваться.
- При установке должны учитываться инструкции и предупреждения, предоставленные с детской удерживающей системой.

Типы детских удерживающих систем

Существует три основных типа детских автокресел: детское автокресло с ориентацией против хода движения, детское автокресло с ориентацией по ходу движения и дополнительная подушка.

Они классифицируются в соответствии с возрастом, ростом и весом ребенка.



Детская удерживающая система с расположением против хода движения

Детская удерживающая система с расположением против хода движения обеспечивает удержание с помощью поверхности, на которую опирается спина ребенка. Система ремней удерживает ребенка на месте, а во время дорожно-транспортного происшествия удерживает его в детской удерживающей системе, снижая нагрузку на хрупкую шею и позвоночник.

Дети в возрасте до одного года должны находиться только в детской удерживающей системе с расположением против хода движения. Существует множество видов детских удерживающих систем с расположением против хода движения. Детские удерживающие системы для младенцев должны располагаться только против хода движения. Для обращенных назад трансформируемых детских удерживающих систем и систем 3 в 1 обычно указываются пределы роста и веса, что позволяет перевозить детей в обращенных назад системах в течение более длительного времени.

Продолжайте использовать обращенные назад детские удерживающие системы, пока дети соответствуют указанным изготовителем пределам роста и массы.



©NX4030032

Обращенные вперед детские удерживающие устройства

Детское автокресло с ориентацией по ходу движения обеспечивает фиксацию ребенка при помощи ремней. Перевозить ребенка в детском автокресле с ориентацией по ходу движения, снабженном ремнями, следует до тех пор, пока рост и вес ребенка не достигли ограничений, установленных производителем детского автокресла.

Когда ребенок вырастает из детского автокресла с ориентацией по ходу движения, его следует перевозить на дополнительной подушке.

Кресла-бустеры

Кресло-бустер — это детское автокресло, предназначенное для лучшей фиксации системы ремней безопасности. При использовании кресла-бустера ремни безопасности располагаются правильно, прилегая к самым прочным частям тела ребенка. Детей следует перевозить на кресле-бустере до тех пор, пока они не вырастут достаточно для того, чтобы ремни безопасности располагались правильно.

При правильно закрепленном ремне безопасности поясной ремень должен удобно располагаться на верхней части бедер, а не на животе. Плечевой ремень безопасности должен удобно проходить через плечо и грудную клетку, а не через шею или лицо. Дети до 13 лет в автомобиле должны быть правильно зафиксированы, чтобы свести к минимуму риск травм при аварии, внезапной остановке или резком маневре.

Установка детской удерживающей системы (ДУС)



ОСТОРОЖНО

Перед установкой детской удерживающей системы:

ознакомьтесь с инструкциями по установке и использованию детского автокресла, которые предоставляются производителем, и следуйте им.

Несоблюдение инструкций и предупреждений в случае аварии может стать причиной СЕРЬЕЗНОЙ ТРАВМЫ или СМЕРТИ.



ОСТОРОЖНО

Если подголовник автомобиля не позволяет правильно установить детское кресло, нужно отрегулировать или полностью снять подголовник соответствующего посадочного места.

После выбора подходящего вашему ребенку детского автокресла и его размещения на сиденье необходимо выполнить три действия для его надлежащей установки.

- **Закрепить надлежащим образом детскую удерживающую систему в транспортном средстве.** Учтите, что все детские удерживающие системы крепятся к сиденью автомобиля с помощью поясного ремня безопасности или поясной части поясного-плечевого ремня безопасности, либо с помощью верхнего ремня и (или) анкерного крепления ISOFIX и (или) опорной ноги.

- **Убедиться, что детская удерживающая система закреплена должным образом.** После установки детской удерживающей системы следует попытаться наклонить ее вперед и из стороны в сторону, чтобы проверить надежность ее крепления. Крепление детской удерживающей системы с помощью ремня безопасности должно быть как можно более тугим. Тем не менее некоторое перемещение из стороны в сторону допустимо.

При установке детского автокресла отрегулируйте сиденье автомобиля и спинку сиденья (подъем и (или) расстояние смещения вперед-назад) так, чтобы ребенок мог удобно разместиться в детском автокресле.

- **Пристегнуть ребенка в детской удерживающей системе.** Убедиться, что ребенок зафиксирован в детской удерживающей системе в соответствии с инструкциями изготовителя.



ВНИМАНИЕ

Детская удерживающая система в закрытом автомобиле может сильно нагреваться. Для предотвращения ожогов следует проверить поверхность сиденья и пряжки, прежде чем сажать ребенка в детскую удерживающую систему.

Пригодность каждого посадочного места для размещения детских автокресел (CRS), как крепящихся ремнями безопасности, так и детских автокресел с системой фиксации ISOFIX, определяется в соответствии с нормами ООН

(Информация для владельцев автомобилей и производителей детских автокресел)

- Да: подходит для установки ДУС указанной категории
- Нет — не подходит для указанной категории детских автокресел
- «-»: не относится
- Таблица составлена для автомобилей с левосторонним управлением. Таблица действительна для праворульного автомобиля, кроме переднего пассажирского сиденья. Для переднего пассажирского сиденья праворульного автомобиля необходимо использовать информацию для посадочного места 3.

Категории ДУС		Позиции сидений						
		1	2	3		4	5 (3-точечный ремень)	6
				Подушка безопасности «Вкл.»	Подушка безопасности «Off» (Выкл.)			
Универсальные ДУС с ременной фиксацией	Все весовые категории	-	-	Нет	Да ¹⁾ F, R	Да F, R	Да ²⁾ F, R	Да F, R
CRS стандарта i-Size	ISOFIX CRF: F2, F2X, R1, R2	-	-	Нет	Нет	Да F, R	-	Да F, R
Переносная детская кроватка (детское автокресло с креплением ISOFIX, устанавливаемое поперечно)	ISOFIX CRF: L1, L2	-	-	Нет	Нет	Нет	-	Нет
Автокресла ISOFIX для младенцев* (*: автокресла ISOFIX для новорожденных)	ISOFIX CRF: R1	-	-	Нет	Нет	Да R	-	Да R
Автокресла ISOFIX для детей ясельного возраста — маленькие	ISOFIX CRF: F2, F2X, R2, R2X	-	-	Нет	Нет	Да F, R	-	Да F, R
Автокресла ISOFIX для детей ясельного возраста — большие* (* без дополнительных подушек)	ISOFIX CRF: F3, R3	-	-	Нет	Нет	Да F, R	-	Да F, R
Кресло-бустер – узкое	ISO CRF: B2	-	-	Нет	Нет	Да	Нет	Да
Кресло-бустер – полноразмерное	ISO CRF: B3	-	-	Нет	Нет	Да	Нет	Да

F: ориентация по направлению движения; R: ориентация против направления движения

Примечание¹⁾: Если предусмотрена функция регулировки высоты подушки, необходимо установить подушку на максимальную высоту.

В противном случае (если функция регулировки высоты подушки не предусмотрена) необходимо установить спинку сиденья в вертикальное положение.

Примечание²⁾: Перед установкой детского автокресла необходимо перевести спинку сиденья в вертикальное положение.

Пригодность каждого посадочного места для размещения детских автокресел (CRS), как крепящихся ремнями безопасности, так и детских автокресел с системой фиксации ISOFIX, определяется в соответствии с нормами ООН

(Информация для владельцев автомобилей и производителей детских автокресел)

- Да: подходит для установки ДУС указанной категории
- Нет — не подходит для указанной категории детских автокресел
- «-»: не относится
- Таблица составлена для автомобилей с левосторонним управлением. Таблица действительна для праворульного автомобиля, кроме переднего пассажирского сиденья. Для переднего пассажирского сиденья праворульного автомобиля необходимо использовать информацию для посадочного места 3.

Категории ДУС		Позиции сидений						
		1	2	3		4	5 (2-точечный ремень)	6
				Подушка безопасности «Вкл.»	Подушка безопасности «Off» (Выкл.)			
Универсальные ДУС с ременной фиксацией	Все весовые категории	-	-	Нет	Да ¹⁾ F, R	Да F, R	Нет	Да F, R
CRS стандарта i-Size	ISOFIX CRF: F2, F2X, R1, R2	-	-	Нет	Нет	Да F, R	-	Да F, R
Переносная детская кроватка (детское автокресло с креплением ISOFIX, устанавливаемое поперечно)	ISOFIX CRF: L1, L2	-	-	Нет	Нет	Нет	-	Нет
Автокресла ISOFIX для младенцев* (*: автокресла ISOFIX для новорожденных)	ISOFIX CRF: R1	-	-	Нет	Нет	Да R	-	Да R
Автокресла ISOFIX для детей ясельного возраста — маленькие	ISOFIX CRF: F2,F2X, R2,R2X	-	-	Нет	Нет	Да F, R	-	Да F, R
Автокресла ISOFIX для детей ясельного возраста – большие* (* без дополнительных подушек)	ISOFIX CRF: F3, R3	-	-	Нет	Нет	Да F, R	-	Да F, R
Кресло-бустер – узкое	ISO CRF: B2	-	-	Нет	Нет	Да	Нет	Да
Кресло-бустер – полноразмерное	ISO CRF: B3	-	-	Нет	Нет	Да	Нет	Да

F: ориентация по направлению движения; R: ориентация против направления движения

Примечание¹⁾: Если предусмотрена функция регулировки высоты подушки, необходимо установить подушку на максимальную высоту.

В противном случае (если функция регулировки высоты подушки не предусмотрена) необходимо установить спинку сиденья в вертикальное положение.

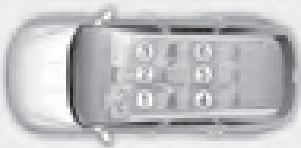
Номер сиденья	Позиция в автомобиле	Позиции сидений
1	Переднее левое	
2	Переднее центральное	
3	Переднее правое	
4	Левое 2-го ряда	
5	Центральное 2-го ряда	
6	Правое 2-го ряда	

ONX4E030063

- * Если подголовник сиденья мешает правильной установке детского автокресла, необходимо отрегулировать или полностью снять подголовник этого сиденья.
- * Ни при каких обстоятельствах не устанавливайте обращенное назад детское автокресло на переднее пассажирское сиденье, если не отключена подушка безопасности.

Крепление ISOFIX и крепление якорный ремень (система крепления ISOFIX) для детей

Крепления ISOFIX обеспечивают фиксацию детской удерживающей системы во время поездки и в случае аварии. Система спроектирована так, чтобы максимально упростить процесс установки и снизить вероятность его неправильного выполнения. Системой ISOFIX используются предусмотренные на автомобиле крепления и приспособления детской удерживающей системы. Система ISOFIX позволяет отказаться от использования ремней безопасности для крепления детской удерживающей системы к задним сиденьям. Анкерные крепления ISOFIX представляют собой металлические петли, встроенные в кузов автомобиля. Предусмотрено два нижних крепления для каждого места установки ISOFIX, которые предназначены для нижних деталей крепления детской удерживающей системы.

Для использования системы ISOFIX автомобиля необходимо приобрести детскую удерживающую систему с креплениями ISOFIX.

Производитель детской удерживающей системы обязан предоставить инструкцию по креплению детской удерживающей системы к анкерным креплениям ISOFIX.

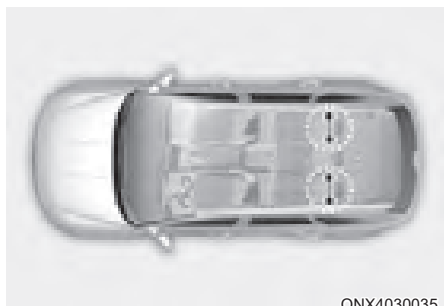

Анкерные крепления ISOFIX встроены в крайнее левое и правое задние посадочные места. Их местоположения показаны на рисунке.

⚠ ОСТОРОЖНО

Не пытайтесь установить детскую удерживающую систему с помощью анкерных креплений ISOFIX на заднее центральное посадочное место. Оно не оборудовано анкерными креплениями ISOFIX. Использование анкерных креплений боковых задних сидений для установки детской удерживающей системы на центральное посадочное место может привести к повреждению анкерных креплений.



[A]: Индикатор положения якорных креплений ISOFIX (тип A- , тип B- )

[B]: анкерное крепление ISOFIX

Анкерные крепления ISOFIX расположены между подушкой и спинкой задних сидений (крайние сиденья слева и справа) и отмечены соответствующими символами.

Кроме того, анкерные крепления ISOFIX расположены между спинкой и подушкой крайнего переднего пассажирского сиденья (при наличии).

Крепление детской удерживающей системы с помощью системы крепления ISOFIX

Чтобы установить детское автокресло, соответствующее стандарту i-Size или ISOFIX, на любом из задних боковых сидений или на крайнем переднем пассажирском сиденье (при наличии), выполните указанные ниже действия.

1. Отодвиньте пряжку ремня безопасности в сторону от анкерного крепления ISOFIX.
2. Уберите все предметы, которые могут мешать подсоединению детской удерживающей системы к анкерным креплениям ISOFIX.
3. Установите детскую удерживающую систему на сиденье транспортного средства, затем подсоедините сиденье к анкерным креплениям ISOFIX согласно инструкциям производителя детской удерживающей системы.
4. Соблюдайте инструкции производителя детской удерживающей системы в отношении надлежащей установки и подсоединения креплений ISOFIX на детской удерживающей системе к анкерным креплениям ISOFIX.



ОСТОРОЖНО

При использовании системы ISOFIX должны быть приняты указанные далее меры предосторожности.

- Прочитать прилагаемые к детской удерживающей системой инструкции по установке.
- Ребенок может достать и схватить не втянутые ремни безопасности, поэтому следует застегнуть все неиспользуемые ремни безопасности и втянуть лямки ремней безопасности позади ребенка. Ребенок может задохнуться, если плечевая ляпка обернется вокруг его шеи и ремень безопасности натянется.
- **ЗАПРЕЩАЕТСЯ** присоединять несколько детских удерживающих систем к одному анкерному креплению. Это может привести к ослаблению или поломке якорного крепления.
- В случае аварии рекомендуется провести осмотр детской удерживающей системы ISOFIX у официального дилера HYUNDAI. В результате аварии система ISOFIX может быть повреждена и не способна фиксировать детскую удерживающую систему должным образом.

Крепление детской удерживающей системы с помощью верхнего ремня



Крепления для верхнего ремня детских удерживающих систем расположены на задней стороне спинки сиденья.



1. Перебросьте якорный ремень детского автокресла через спинку сиденья. При размещении верхнего ремня следуйте инструкциям производителя детского кресла.
2. Закрепите ремень за анкерное крепление, затем затяните ремень в соответствии с инструкциями производителя детского сиденья, чтобы прикрепить детское сиденье к сиденью автомобиля.

⚠ ОСТОРОЖНО

При креплении с помощью верхнего ремня должны быть приняты указанные далее меры предосторожности.

- Прочитать прилагаемые к детской удерживающей системой инструкции по установке.
- **ЗАПРЕЩАЕТСЯ** присоединять несколько детских удерживающих систем к одному анкерному креплению ISOFIX для верхнего ремня. Это может стать причиной ослабления или поломки анкерного крепления или крюка ремня.
- Запрещается крепить верхний ремень к другим анкерным креплениям, кроме специально предназначенного. При ненадлежащем креплении ремень может не обеспечивать надежной фиксации.
- Крепления детского автокресла рассчитаны только на нагрузки, возникающие при правильной установке автокресла.

Ни при каких обстоятельствах не допускается их использование для крепления штатных ремней безопасности или для фиксации других предметов или оборудования в автомобиле.

Крепление детского автокресла с использованием поясного/плечевого ремня безопасности

Если система ISOFIX не используется, то любые детские удерживающие системы должны крепиться к заднему сиденью транспортного средства поясной лямкой ремня с креплением в трех точках.



ОИ1038145

Установка детской удерживающей системы с использованием ремня с креплением в трех точках

Для установки детской удерживающей системы на задние сиденья обратите внимание на указанную далее информацию.

1. Установите детское автокресло на заднее сиденье и протяните поясной/плечевой ремень вокруг автокресла или через него, соблюдая указания производителя автокресла. Убедитесь, что ремень не перекручен.



ОИ1038146

2. Застегните пряжку ремня. Должен быть отчетливо слышен характерный щелчок.

i Информация

Кнопка пряжки ремня должна быть расположена так, чтобы к ней был удобный доступ в случае чрезвычайной ситуации.



ОИ1038183L

3. Удалите слабину ремня в максимально возможной степени, нажимая на детское удерживающее устройство и подавая плечевую лямку назад во втягивающее устройство.
4. Попробуйте сдвинуть детскую удерживающую систему в разные стороны, чтобы убедиться в надежности ее крепления ремнем безопасности.

Если производитель детского автокресла рекомендует использовать верхний ремень с поясно-плечевым ремнем безопасности, см. стр. 3-44.

Чтобы снять детское автокресло, нажмите кнопку на пряжке, а затем вытащите ремень безопасности из детского кресла, дав ему полностью втянуться.

ПОДУШКА БЕЗОПАСНОСТИ — СИСТЕМА ПАССИВНОЙ БЕЗОПАСНОСТИ

■ Левый руль

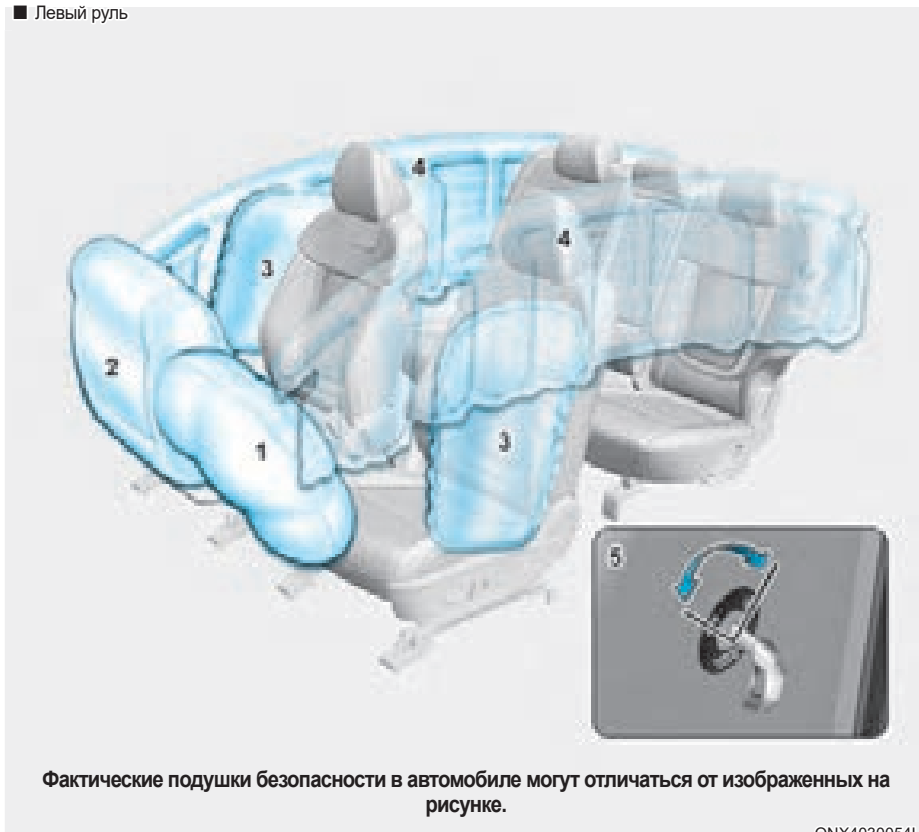

Фактические подушки безопасности в автомобиле могут отличаться от изображенных на рисунке.

ONX4030054L

1. Передняя подушка безопасности водителя
2. Передняя подушка безопасности пассажира
3. Боковая подушка безопасности*
4. Боковая шторка безопасности*
5. Выключатель фронтальной подушки безопасности пассажира на переднем сиденье*

*: при наличии

■ Правый руль

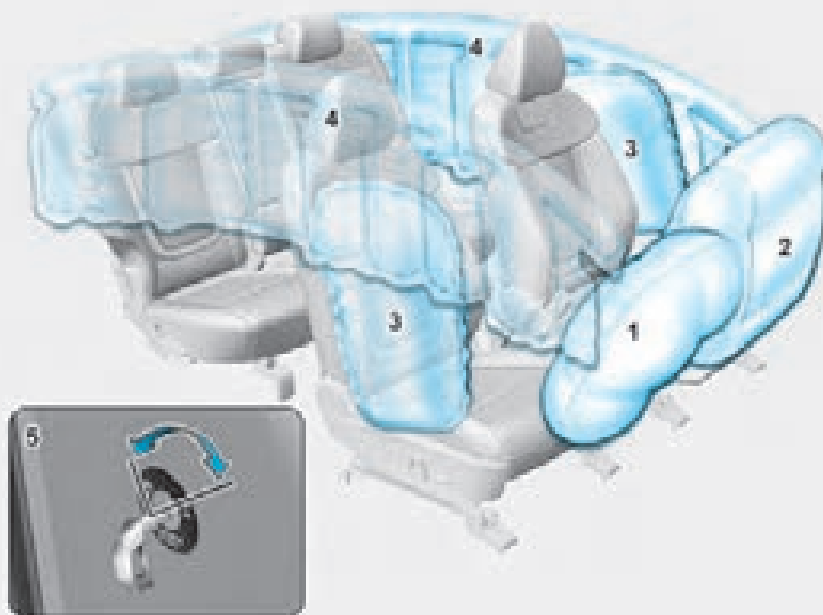

Фактические подушки безопасности в автомобиле могут отличаться от изображенных на рисунке.

ONX4030054R

- | | |
|--|--|
| 1. Передняя подушка безопасности водителя | 4. Шторка безопасности* |
| 2. Передняя подушка безопасности пассажира | 5. Выключатель фронтальной подушки безопасности пассажира на переднем сиденье* |
| 3. Боковая подушка безопасности* | |

*: при наличии

Транспортные средства оснащаются пассивной системой подушек безопасности водителя и переднего пассажира.

Передние подушки безопасности разработаны как дополнение к трехточечным ремням безопасности. Для обеспечения максимальной защиты при использовании подушек безопасности всегда должны быть пристегнуты ремни безопасности.

Если ремни безопасности не будут пристегнуты, то при аварии находящиеся в автомобиле люди могут получить серьезные травмы и даже погибнуть Система подушек безопасности спроектирована как дополнение к ремням безопасности и не заменяет их. Кроме того, подушки безопасности не рассчитаны на срабатывание при любом столкновении. При некоторых авариях системой защиты являются только ремни безопасности.



ОСТОРОЖНО

МЕРЫ ПРЕДОСТОРОЖНОСТИ, СВЯЗАННЫЕ С ПОДУШКАМИ БЕЗОПАСНОСТИ

ВСЕГДА используйте ремни безопасности детской удерживающей системы — для каждой поездки, в любое время, для каждого ребенка! Даже с подушками безопасности при столкновении могут быть получены серьезные или смертельные травмы, если в момент срабатывания подушки безопасности не использовать надлежащим образом ремни безопасности.

НИ ПРИ КАКИХ ОБСТОЯТЕЛЬСТВАХ не устанавливайте детскую удерживающую систему или дополнительную подушку на переднее пассажирское сиденье, если не отключена подушка безопасности.

При срабатывании подушка безопасности может сильно ударить ребенка и нанести серьезные или смертельные травмы.

Всегда пристегивайте детей до 13 лет на заднем сиденье. Это наиболее безопасное место для детей любого возраста. Если необходимо поместить ребенка возрастом 13 лет и старше на переднем сиденье, он должен быть пристегнут ремнем безопасности, а сиденье должно быть смещено как можно дальше назад.

Пока транспортное средство не будет запарковано и остановлен двигатель, все пассажиры и водитель должны сидеть на подушке сидения вертикально со спинкой сиденья в вертикальном положении с пристегнутыми ремнями безопасности, ноги должны быть удобно вытянуты, ступни ног должны упираться в пол. Если во время аварии кто-то будет находиться в другом положении, то при раскрытии подушки безопасности он может получить серьезную травму или травму со смертельным исходом.

Водитель и пассажиры никогда не должны сидеть или наклоняться излишне близко к подушкам безопасности или прислоняться к двери или центральной консоли.

Сиденье следует переместить как можно дальше от передних подушек безопасности, при этом сохраняя контроль над транспортным средством.

Расположение подушек безопасности

Передние подушки безопасности водителя и пассажира

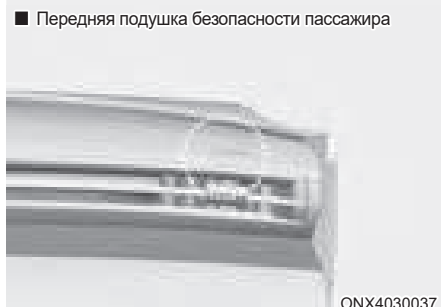

Данное транспортное средство оборудовано системой пассивной безопасности (SRS) и поясно-плечевыми ремнями для сидений водителя и пассажира.

Система SRS состоит из подушек безопасности, установленных под крышками в центре рулевого колеса и в панели приборов со стороны пассажира (над вещевым ящиком).

Подушки безопасности маркированы рельефной надписью AIR BAG на мягких крышках.

Система пассивной безопасности предназначена для обеспечения дополнительной защиты водителя транспортного средства и переднего пассажира, помимо системы ремней безопасности, в случае достаточно серьезного фронтального столкновения.

ОСТОРОЖНО

Чтобы снизить риск нанесения телесных повреждений в случае срабатывания передней подушки безопасности, следует принять указанные далее меры предосторожности.

- Ремни безопасности должны быть всегда пристегнуты, чтобы удерживать людей в надлежащем положении.
- Сиденье следует переместить как можно дальше от передних подушек безопасности, при этом сохраняя контроль над транспортным средством.
- Не следует прислоняться к двери или центральной консоли.
- Не следует разрешать переднему пассажиру класть ноги на панель приборов.
- Никакие предметы (такие, как крышка передней панели, держатель мобильного телефона, держатель для напитков, освежители воздуха или наклейки) не должны находиться около модулей подушки безопасности на рулевом колесе или на них, на панели приборов, около ветрового стекла и на панели переднего пассажира выше перчаточного ящика. При срабатывании подушек безопасности такие объекты могут стать причиной травм.
- Не прикрепляйте никакие предметы к ветровому стеклу и внутреннему зеркалу.



Выключатель передней подушки безопасности пассажира (при наличии)

Цель выключателя заключается в отключении передней подушки безопасности переднего пассажира с целью перевозки людей, для которых высок риск получения травмы от подушки безопасности из-за возраста, роста или медицинских показаний.



Чтобы включить переднюю подушку безопасности пассажира, выполните указанные далее действия.

Вставьте ключ или подобный твердый предмет в выключатель передней подушки безопасности и поверните его в положение «ON» (Вкл.). Загорится индикатор (ⓘ) включения подушки безопасности пассажира.



Чтобы отключить переднюю подушку безопасности пассажира, выполните указанные далее действия.

Вставьте ключ или подобный твердый предмет в выключатель передней подушки безопасности и поверните его в положение «OFF» (Выкл.). Загорится индикатор отключения передней подушки безопасности пассажира (ⓘ), который будет гореть все время, пока подушка не будет снова включена.

Информация

Как правило, индикатор ON/OFF передней подушки безопасности для пассажира после включения зажигания загорается приблизительно на 4 секунды. Но если перевести переключатель зажигания или кнопку «ENGINE START/STOP» (Запуск/остановка двигателя) в положение «ON» (Вкл.) в течение 3 минут после выключения зажигания, индикатор не загорится.

ОСТОРОЖНО

Никогда не разрешайте взрослому пассажиру находиться на переднем сиденье, если горит индикатор выключения подушки безопасности. Если этот индикатор горит, в случае столкновения подушка безопасности не сработает. Включите переднюю подушку безопасности пассажира или попросите пассажира пересечь на заднее сиденье.



ОСТОРОЖНО

В случае неисправности выключателя передней подушки безопасности пассажира важно проверить указанные далее возможные условия.

- Горит индикатор подушки безопасности (☹) на приборной панели.
- Индикатор (☹) выключения пассажирской подушки безопасности не загорится, а сработает индикатор (☹) включения подушки безопасности. Передняя подушка безопасности пассажира сработает при фронтальном ударе, даже если переключатель включения/выключения передней подушки безопасности пассажира установлен в положение «OFF» (Выкл.).
- Рекомендуется, чтобы выключатель подушки безопасности переднего пассажира и система подушек безопасности SRS были как можно скорее проверены официальным дилером HYUNDAI.

Боковые подушки безопасности и подушка безопасности между передними сиденьями (при наличии)

- Боковая подушка безопасности

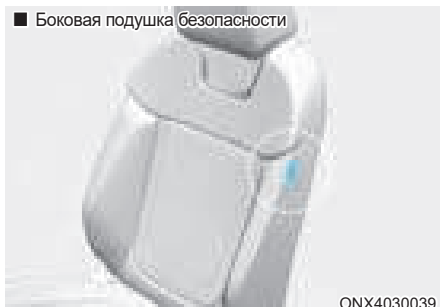

ONX4030039

- Подушка безопасности между передними сиденьями (водительское сиденье)



ONX4E030065



ONX4E030070

Этот автомобиль оснащен боковыми подушками безопасности в каждом переднем сиденье. Кроме того, подушка безопасности между передними сиденьями предусмотрена с внутренней стороны водительского сиденья. Подушки безопасности предназначены для дополнительной защиты помимо ремней безопасности.

Боковые подушки безопасности и подушка безопасности между передними сиденьями срабатывают при определенных боковых столкновениях, в зависимости от их серьезности.

На оборудованных датчиком опрокидывания транспортных средствах при обнаружении опрокидывания или вероятного опрокидывания могут срабатывать подушки безопасности между передними сиденьями, боковые подушки безопасности и / или шторки безопасности и преднатяжители с обеих сторон.

Боковые подушки безопасности и подушка безопасности между передними сиденьями будут раскрываться не при любых ситуациях бокового столкновения или опрокидывания.



ОСТОРОЖНО

Чтобы снизить риск травм на случай срабатывания боковой подушки безопасности и подушки безопасности между передними сиденьями, следует принять указанные далее меры предосторожности.

- Ремни безопасности должны быть всегда пристегнуты, чтобы удерживать людей в надлежащем положении.
- Не следует разрешать пассажирам прислоняться головой или туловищем к двери, класть руки на дверь, высовывать руки из окна или располагать какие-либо объекты между дверями и сиденьями.
- Держите руки на руле в позициях 3 и 9 часов, чтобы минимизировать риск получения травмы рук.
- Не используйте дополнительные чехлы для сидений. Это может привести к снижению эффективности системы.
- Используйте крючки только для развешивания одежды. В случае аварии посторонние предметы могут повредить автомобиль или стать причиной травмы во время срабатывания подушки безопасности.
- Не следует размещать какие-либо предметы на подушке безопасности или между подушкой безопасности и собой. Также запрещается устанавливать какие-либо предметы вокруг области раскрытия подушек безопасности, например около двери, стекол дверей, а также передней и задней стойки.
- Не следует размещать какие-либо предметы между дверью и сиденьем. При раскрытии боковой подушки безопасности они могут нанести серьезную травму.
- Не следует размещать какое-либо вспомогательное оборудование сбоку или рядом с боковой подушкой безопасности.
- Избегайте ударов по дверям, если кнопка «Engine Start/Stop» (Запуск/остановка двигателя) находится в положении «ON» (Вкл.) или «START» (Старт), так как это может привести к срабатыванию боковых подушек безопасности.
- Обслуживание, в случае повреждения сиденья или крышки сиденья, рекомендуется проводить у официального дилера HYUNDAI.

Шторка безопасности (при наличии)



ONX4030040



OTM030032

Шторки безопасности расположены с обеих сторон вдоль обеих балок крыши над передними и задними дверями.

Они предназначены для защиты головы людей на передних и задних боковых сиденьях при определенных боковых столкновениях.

Шторки безопасности срабатывают при определенных боковых столкновениях, в зависимости от их серьезности.

На оборудованных датчиком опрокидывания транспортных средствах при обнаружении опрокидывания или вероятного опрокидывания могут срабатывать боковые подушки безопасности и/или шторки безопасности и преднатяжители с обеих сторон.

Шторки безопасности будут раскрываться не во всех ситуациях бокового столкновения или опрокидывания.



ОСТОРОЖНО

Чтобы снизить риск серьезных травм в случае срабатывания шторки безопасности, следует принять указанные далее меры предосторожности.

- Все люди должны быть всегда пристегнуты ремнями безопасности, удерживающих их в надлежащем положении.
- Детская удерживающая система должна быть надлежащим образом закреплена как можно дальше от двери.
- Не размещайте предметы в области раскрытия подушки безопасности. Также запрещается устанавливать какие-либо предметы вокруг области раскрытия подушек безопасности, например около двери, стекол дверей, передней и задней стойки, балки крыши.
- Не вешайте на крючки ничего, кроме одежды, особенно тяжелые и хрупкие предметы.

В случае аварии они могут стать причиной травмы или повреждения автомобиля.

- Не следует разрешать пассажирам прислоняться головой или туловищем к двери, класть руки на дверь, высовывать руки из окна или располагать какие-либо объекты между дверями и сиденьями.
- Запрещается открывать или производить ремонт шторок безопасности.

Принцип работы системы подушек безопасности

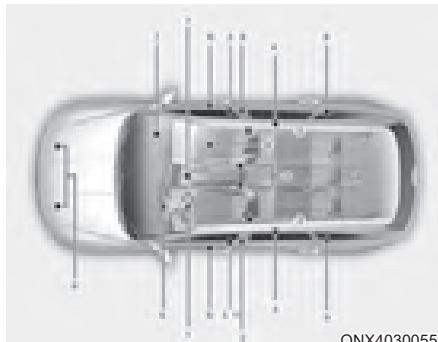

ONX4030055

- (1) Модуль фронтальной подушки безопасности водителя
- (2) Модуль фронтальной подушки безопасности пассажира
- (3) Модули боковых подушек безопасности
- (4) Модули шторки безопасности
- (5) Втягивающий преднатяжитель
- (6) Сигнальная лампа подушки безопасности
- (7) Модуль управления системой пассивной безопасности (SRSCM)/датчик опрокидывания
- (8) Датчики лобового удара.
- (9) Датчики бокового удара
- (10) Датчики бокового удара
- (11) Система устройства аварийной фиксации
- (12) Система классификации пассажира
- (13) Датчик замка ремня безопасности

Когда замок зажигания находится в положении «ON» (Вкл.), модуль SRSCM постоянно контролирует состояние всех компонентов системы пассивной безопасности и на основании силы удара при столкновении определяет необходимость активации подушек безопасности или механизма предварительного натяжения ремня безопасности.



Индикатор системы пассивной безопасности

Индикатор системы пассивной безопасности отображается на приборной панели в виде символа, показанного на рисунке. Система осуществляет проверку исправности работы электрических компонентов. Срабатывание индикатора указывает на возможную неисправность системы подушек безопасности, включая боковые подушки/шторки безопасности, используемые для защиты при переворачивании автомобиля (при наличии датчика опрокидывания).



ОСТОРОЖНО

Если система пассивной безопасности неисправна, подушки безопасности могут не раскрыться должным образом при аварии, увеличивая риск серьезной травмы или смерти.

Любое из указанных далее условий указывает на неисправность системы пассивной безопасности.

- При переводе кнопки «Engine Start/ Stop» (Запуск/остановка двигателя) в положение «ON» (Вкл.) контрольная лампа не загорается приблизительно течение 3–6 секунд.
- Сигнальная лампа продолжает гореть спустя примерно 3–6 секунд.
- Индикатор продолжает светиться во время движения транспортного средства.
- Сигнальная лампа мигает при работающем двигателе.

При наличии любого из перечисленных выше условий рекомендуется, чтобы SRS была как можно скорее проверена официальным дилером HYUNDAI.

При умеренном и сильном лобовом столкновении датчики регистрируют ускоренное замедление транспортного средства. Если степень замедления будет достаточно высокой, то блок управления приводит в действие передние подушки безопасности с необходимой силой.

Передние подушки безопасности предназначены для защиты водителя и переднего пассажира при лобовом столкновении, при котором достаточная защита не может быть обеспечена одними только ремнями безопасности. При необходимости боковые подушки безопасности обеспечивают дополнительную защиту в случае бокового столкновения или переворачивания.

- Подушки безопасности активированы (то есть при необходимости могут надуться), если замок зажигания находится в положении «ON» (Вкл.), или приблизительно в течение 3 минут после выключения зажигания.
- Подушки безопасности срабатывают при определенных фронтальных или боковых столкновениях для защиты водителя и пассажиров от серьезных травм.
- Определенной скорости, при которой срабатывают подушки безопасности, не существует. Раскрытие подушек производится, как правило, на основании силы и направления удара. Существуют два фактора, на основании которых датчиком генерируется электронный сигнал на применение средств безопасности.
- То, раскроется ли подушка безопасности, зависит от совокупности факторов, в частности от скорости автомобиля, угла удара, а также плотности и жесткости транспортных средств или других объектов, в которые врезался автомобиль при столкновении. Определяющие факторы не ограничиваются перечисленными выше.
- Фронтальные подушки безопасности полностью наполняются и опорожняются за очень короткий промежуток времени. Практически невозможно увидеть, как подушки безопасности надуваются во время аварии. Намного более вероятно, что после столкновения просто будет видно, что раскрывшиеся подушки безопасности свисают из своих модулей.

- В дополнение к активизации при серьезных боковых столкновениях транспортные средства оборудованы датчиком опрокидывания, которым активируются боковые подушки безопасности и (или) шторки безопасности, если системой будет обнаружено опрокидывание.

При обнаружении опрокидывания для обеспечения защиты от выбрасывания боковые подушки безопасности и/или шторки безопасности будут оставаться наполненными дольше, особенно, при использовании совместно с ремнями безопасности (если установлен датчик опрокидывания).

- Для обеспечения надлежащей защиты подушки безопасности должны надуваться очень быстро. Для предотвращения удара человека о конструкции транспортного средства при столкновении, раскрытие подушки безопасности происходит за чрезвычайно короткое время. Такая скорость раскрытия уменьшает риск получения серьезных или опасных для жизни травм и является важной составляющей работы подушки безопасности.

Однако быстрое раскрытие подушки безопасности также может вызвать травмы, которые могут включать травмы лица, ушибы и сломанные кости, потому что при такой скорости раскрытия удар от подушки безопасности может быть значительной силы.

- При некоторых обстоятельствах контакт с подушкой безопасности может вызвать травмы со смертельным исходом, особенно если сидеть к подушке безопасности слишком близко.

Можно принять определенные меры предосторожности для снижения риска получения травмы в случае раскрытия подушки безопасности. Опаснее всего сидеть слишком близко к подушке безопасности.

Для раскрытия подушки безопасности требуется некоторое пространство. Водителю рекомендуется находиться как можно дальше от центра рулевого колеса, сохраняя контроль над автомобилем.

■ Передняя подушка безопасности водителя (1)



ODN8039077L

Когда блок управления подушками безопасности обнаруживает достаточно серьезный удар в переднюю часть транспортного средства, он автоматически надувает передние подушки безопасности.

■ Передняя подушка безопасности водителя (2)



ODN8039078L

После срабатывания происходит разрыв швов мягкой крышки, которая отделяется под давлением при расширении подушек безопасности. Последующее открытие крышек позволяет подушкам безопасности полностью раскрыться.

Полное раскрытие подушки безопасности, совместно с надлежащим образом пристегнутыми ремнями безопасности, позволяет замедлить перемещение водителя или переднего пассажира вперед и снизить риск травм головы или грудной клетки.

■ Передняя подушка безопасности водителя (3)



ODN8039079L

■ Передняя подушка безопасности пассажира

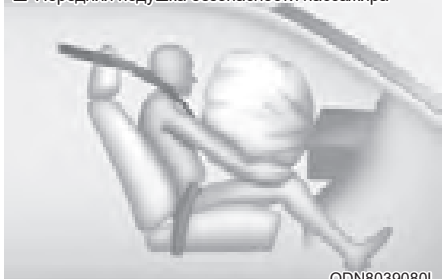

ODN8039080L

После полного раскрытия подушка сразу же начинает сдуваться, обеспечивая водителю видимость и возможность управления транспортным средством, в случае необходимости.

ОСТОРОЖНО

Чтобы предотвратить травмы от предметов при раскрытии подушки безопасности пассажира, следует принять указанные далее меры предосторожности.

- Не размещайте какие-либо предметы (подстаканник, держатель компакт-дисков, этикетки и т. д.) на панели переднего пассажира над перчаточным ящиком, где расположена подушка безопасности пассажира.
- Не устанавливайте флакон с освежителем воздуха около приборной панели или на поверхности приборной панели.

Что происходит после раскрытия подушек безопасности

После раскрытия передней или боковой подушки безопасности она очень быстро сдувается. Разворачивание подушки безопасности не препятствует возможности водителю видеть через ветровое стекло или управлять транспортным средством. Боковые подушки безопасности после раскрытия могут некоторое время оставаться частично надутыми.



ОСТОРОЖНО

После срабатывания подушек безопасности должны быть приняты указанные далее меры предосторожности.

- Сразу же после столкновения как можно скорее откройте окна и двери для уменьшения длительности воздействия дыма и порошка, которые образовались после срабатывания подушки безопасности.
- Не следует касаться внутренних компонентов модуля подушки безопасности непосредственно после его срабатывания. После срабатывания подушки безопасности эти детали могут быть очень горячими.
- Всегда промывайте подвергнутые воздействию участки кожи прохладной водой и слабым мыльным раствором.
- Рекомендуется заменить сработавшие подушки безопасности у авторизованного дилера HYUNDAI при первой же возможности. Подушки безопасности являются одноразовыми.

Шум и дым при срабатывании подушки безопасности

Раскрытие подушек безопасности сопровождается громким звуком, в салоне автомобиля может оставаться дым и взвешенный в воздухе порошок. Это считается нормальным при срабатывании газогенератора модуля надувной подушки безопасности. После раскрытия подушки безопасности может чувствоваться существенный дискомфорт при дыхании из-за контакта грудной клетки с ремнем безопасности и подушкой безопасности, так же как от вдыхания дыма и порошка. У некоторых людей порошок может вызвать приступ астмы. Если после раскрытия подушки безопасности имеют место проблемы с дыханием, следует немедленно обратиться за медицинской помощью.

Хотя дым и порошок нетоксичны, они могут вызвать раздражение кожи, глаз, носа, гортани и т. д. В этом случае следует немедленно произвести промывание и полоскание холодной водой. Если симптомы сохраняются, необходимо обратиться за медицинской помощью.

Не следует устанавливать детское удерживающее устройство на сиденье переднего пассажира



Ни при каких обстоятельствах не устанавливайте детскую удерживающую систему на переднее пассажирское сиденье, если не отключена подушка безопасности

⚠ ОСТОРОЖНО

ЗАПРЕЩАЕТСЯ устанавливать детскую удерживающую систему против направления движения на сиденье, перед которым находится **АКТИВНАЯ ПОДУШКА БЕЗОПАСНОСТИ**. Это может привести к **СЕРЬЕЗНОЙ ТРАВМЕ** или **СМЕРТИ РЕБЕНКА**.

Почему подушка безопасности не раскрылась при столкновении?

Существуют некоторые типы аварий, при которых дополнительная защита за счет раскрытия подушек безопасности не требуется. К ним относятся удар сзади, вторичные столкновения при авариях с участием нескольких транспортных средств, а также столкновения на низкой скорости. Повреждение автомобиля указывает на поглощение энергии при столкновении и не является индикатором того, что должна сработать подушка безопасности.

Датчики столкновения для подушек безопасности



ОСТОРОЖНО

Чтобы снизить риск непроизвольного срабатывания подушек безопасности, результатом которого может быть серьезная травма или смерть, следует принять указанные далее меры предосторожности.

- Недопустимы удары по местам установки подушек безопасности или датчиков.
- Не пытайтесь выполнять работы по техническому обслуживанию на датчиках системы подушек безопасности или поблизости от них. При любом нарушении углов установки датчиков подушки безопасности могут раскрыться тогда, когда их раскрытие нежелательно, или не раскрыться в необходимый момент.
- Устанавливайте на бампер только накладки с оригинальными деталями Hyundai или рекомендованными аналогами. В противном случае можно снизить эффективность бамперов и ухудшить работу подушек безопасности при столкновении.

Для правильной работы системы подушек безопасности следует заменить бампер на оригинальную деталь Hyundai или аналог (оригинальной детали), рекомендованный для вашего автомобиля.

- Для предотвращения непреднамеренного срабатывания подушек безопасности во время буксировки автомобиля переведите кнопку «Engine Start/Stop» (Запуск/остановка двигателя) в положение «OFF» (Выкл.) или «ACC» (Доп. устройства) и подождите 3 минуты.
- Рекомендуется, чтобы все ремонтные работы выполнялись официальным дилером HYUNDAI.



1. Модуль управления системой пассивной безопасности / датчик опрокидывания*
2. Датчик лобового столкновения
3. Датчик бокового столкновения (давление)*

4. Датчик бокового удара (ускорение)*
5. Датчик бокового удара (ускорение)*

*: при наличии

Состояния раскрытия подушки безопасности



Передние подушки безопасности

Передние подушки безопасности срабатывают при лобовом столкновении в зависимости от его интенсивности.



Боковые подушки и шторки безопасности

Боковые подушки и шторки безопасности срабатывают при регистрации столкновения с помощью датчиков бокового удара в зависимости от интенсивности столкновения.

Хотя передние подушки безопасности пассажира и водителя рассчитаны на раскрытие при фронтальном столкновении, они также могут раскрыться и при других типах столкновений, если передними датчиками будет зафиксировано столкновение достаточной силы. Боковые подушки и шторки безопасности предназначены для раскрытия при боковых столкновениях, но при сильном воздействии на боковые датчики они также могут раскрыться и при других типах столкновений.

Боковые подушки и шторки безопасности разработаны так, что срабатывают, когда датчик опрокидывания (при наличии такого датчика) определяет, что автомобиль опрокинулся.

Если на шасси автомобиля воздействуют удары от неровностей дорожного покрытия, это может вызвать срабатывание подушек безопасности. Двигаясь по неровным дорогам или в местах, не предназначенных для движения автомобилей, соблюдайте осторожность, чтобы не допустить непредусмотренного раскрытия подушек безопасности.

Условия, при которых подушки безопасности не раскрываются



При определенных столкновениях на низкой скорости возможно, что подушки безопасности не раскроятся. Подушки безопасности не рассчитаны на раскрытие в подобных случаях, так как ими не будет обеспечиваться дополнительная защита, помимо обеспечиваемой ремнями безопасности.



Передние подушки безопасности не рассчитаны на раскрытие при ударах сзади, так как водитель и пассажиры перемещаются назад под воздействием силы столкновения. В этом случае раскрытием подушки безопасности не обеспечивается дополнительная защита.



Передние подушки безопасности, возможно, не раскроятся при боковых столкновениях, поскольку происходит перемещение находящихся в транспортном средстве людей в направлении столкновения и, таким образом, при боковых столкновениях раскрытием передних подушек безопасности не будет обеспечиваться дополнительная защита.

Однако могут сработать боковые подушки безопасности, шторки безопасности и подушка безопасности между передними сиденьями в зависимости от интенсивности столкновения.

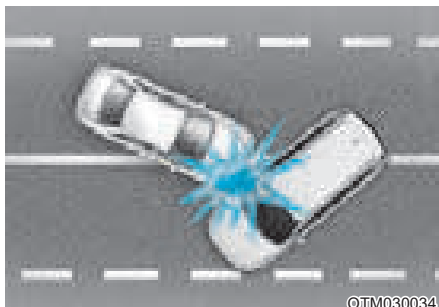

При угловом столкновении силой столкновения люди могут быть направлены в таком направлении, при котором подушками безопасности не будет обеспечиваться дополнительная защита и, таким образом, датчиками может не подаваться команда на раскрытие подушек безопасности.

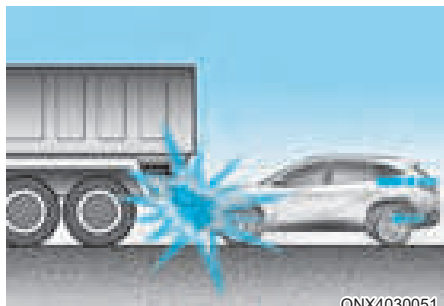

ONX4030051

Непосредственно перед столкновением водители часто сильно нажимают на педаль тормоза. При таком торможении передняя часть автомобиля опускается, и он может «заехать» под транспортное средство с более высоким дорожным просветом. В подобной ситуации подушки безопасности могут не раскрыться, поскольку зафиксированная датчиками интенсивность замедления может быть значительно уменьшена.

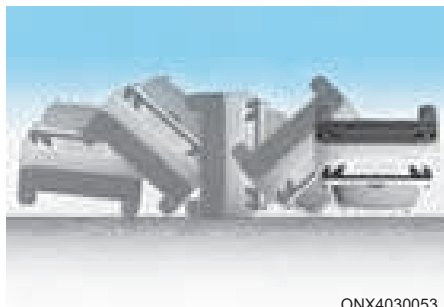

ONX4030053

Передние подушки безопасности не надуваются при переворачивании автомобиля, поскольку они не обеспечивают защиту пассажиров при таких авариях.

i Информация

- Автомобили, оснащенные датчиком опрокидывания. Боковые подушки безопасности и шторки безопасности могут раскрыться при опрокидывании автомобиля, если датчик опрокидывания зарегистрирует соответствующую ситуацию.
- Автомобили, не оснащенные датчиком опрокидывания

Боковые подушки и (или) шторки безопасности могут раскрыться при переворачивании транспортного средства после бокового столкновения, если транспортное средство оборудовано боковыми подушками безопасности и (или) шторками безопасности.



ONX4030052

Подушки безопасности могут не раскрыться, если транспортное средство сталкивается со столбом или деревом, когда удар сконцентрирован в одном месте и энергия столкновения поглощена конструкцией транспортного средства.

Уход за системой пассивной безопасности

Система пассивной безопасности практически не требует обслуживания, и в ней нет деталей, которые могли бы обслуживаться пользователем самостоятельно. Если световой индикатор подушек безопасности SRS не включается при переводе кнопки «Engine Start/Stop» (Пуск/остановка двигателя) или светится непрерывно, рекомендуется как можно скорее проверить систему у официального дилера HYUNDAI.

Рекомендуется, чтобы любые работы, связанные с системой подушек безопасности SRS, в том числе работы на рулевом колесе, приборной панели, передних сиденьях и рельсах крыши выполнялись авторизованным дилером HYUNDAI. Неправильное обращение с системой SRS может привести к серьезному телесному повреждению.



ОСТОРОЖНО

Чтобы снизить риск СЕРЬЕЗНЫХ ТРАВМ или СМЕРТИ, следует принять указанные далее меры предосторожности.

- Запрещается модифицировать или отсоединять компоненты пассивной системы безопасности или электропроводку, включая наклеивание любого вида значков на мягкие крышки или модификацию конструкции кузова.
- Никакие объекты не должны находиться около модулей подушки безопасности на рулевом колесе, на приборной панели и на панели переднего пассажира над перчаточным ящиком.
- Для чистки крышек модулей подушек безопасности используйте только мягкую ткань, смоченную чистой водой. Применение растворителей или очистителей может негативно сказаться на состоянии крышек модулей подушек безопасности и вызвать нарушения в работе системы.
- Замену сработавших подушек безопасности рекомендуется проводить у официального дилера HYUNDAI.
- При утилизации компонентов системы подушек безопасности или всего автомобиля необходимо соблюдать определенные меры предосторожности. Рекомендуем обратиться за дополнительной информацией к авторизованному дилеру HYUNDAI. Несоблюдение упомянутых мер предосторожности повышает риск травм.

Дополнительные меры предосторожности

Пассажиры при движении транспортного средства не должны пересаживаться с сиденья на сиденье. Пассажир, который не будет пристегнут ремнем безопасности при столкновении или аварийной остановке, может удариться о внутренние части транспортного средства, других людей в салоне или может быть выброшен из транспортного средства.

Не следует использовать дополнительные приспособления для ремней безопасности.

Устройства, предназначенные для повышения комфорта пассажира или изменения положения ремня безопасности, могут привести к ухудшению функциональности ремня и повысить риск получения тяжелых травм при аварии.

Не модифицируйте передние сиденья. При изменении конструкции передних сидений возможно нарушение функционирования датчиков системы пассивной безопасности или боковых подушек безопасности.

Не располагайте под передними сиденьями какие-либо предметы.

Размещение предметов под передними сиденьями может препятствовать нормальной работе датчиков дополнительной системы безопасности и может стать причиной повреждения жгутов проводки.

Не допускайте ударов по дверям. Если кнопка «Engine Start/Stop» (Запуск/остановка двигателя) находится в положении «ON» (Вкл.) или «START» (Старт), удар по дверям может привести к срабатыванию боковых подушек безопасности.

Дополнительное оборудование или модификация оборудования системы подушек безопасности транспортного средства

Модификация автомобиля, замена рамы, бампера, передних или боковых элементов кузова или изменение дорожного просвета может повлиять на работу системы подушек безопасности.

Этикетки, предупреждающие о наличии подушек безопасности

Этикетки, предупреждающие о наличии подушек безопасности, служат для уведомления водителя и пассажиров о потенциальном риске, связанном с системой подушек безопасности.

Обязательно прочитайте в настоящем руководстве пользователя всю информацию о подушках безопасности, которые установлены на вашем автомобиле.



4. Приборная панель

Приборная панель	4-5
Управление комбинаций приборов	4-6
Подсветка приборной панели	4-6
Датчики и измерительные приборы	4-6
Спидометр.....	4-6
Тахометр.....	4-7
Указатель температуры охлаждающей жидкости двигателя	4-7
Указатель уровня топлива.....	4-8
Указатель наружной температуры	4-9
Одометр.....	4-9
Запас хода по топливу.....	4-9
Расход топлива (для панели размером 10.25 дюйма)	4-10
Сигнальная лампа предупреждения о гололеде на дороге	4-10
Индикатор переключения передач.....	4-11
Индикатор переключения передач автоматической трансмиссии и трансмиссии с двойным сцеплением	4-11
Индикатор переключения передач автоматической трансмиссии и трансмиссии с двойным сцеплением в ручном режиме (для Европы).....	4-11
Индикатор переключения передач механической трансмиссии и интеллектуальной механической трансмиссии	4-12
Сигнальные лампы и индикаторы	4-13
Предупреждающий сигнал ремня безопасности	4-13
Индикатор неисправности подушек безопасности	4-13
Индикатор стояночного тормоза и уровня тормозной жидкости.....	4-13
Индикатор антиблокировочной системы тормозов	4-14
Индикатор системы электронного распределения тормозного усилия	4-14
Индикатор системы электрического усилителя руля	4-15
Индикатор системы зарядки.....	4-15
Индикатор низкого давления масла	4-16
Сигнальная лампа низкого уровня масла двигателя	4-16
Контрольная лампа температуры охлаждающей жидкости двигателя	4-17
Индикатор низкого уровня топлива.....	4-17
Индикатор неисправности.....	4-17
Индикатор топливного фильтра (для дизельного двигателя).....	4-18
Контрольная лампа выхлопной системы (бензинового сажевого фильтра) (для бензинового двигателя)	4-19
Световой индикатор выхлопной системы (сажевого фильтра) (для дизельного двигателя)	4-19

Световой индикатор системы избирательной каталитической нейтрализации (SCR) (для дизельного двигателя)	4-19
Световой индикатор электронного стояночного тормоза (EPB)	4-20
Световой индикатор AUTO HOLD (автоматическое удержание)	4-20
Сигнальная лампа низкого давления в шинах	4-20
Световой индикатор предупреждения о переднем столкновении	4-21
Световой индикатор системы безопасного движения по полосе	4-21
Сигнальная лампа превышения скорости	4-21
Сигнальная лампа полного привода (4WD)	4-22
Индикаторная лампа блокировки полного привода (4WD)	4-22
Световой индикатор светодиодных фар	4-22
Индикаторная лампа системы электронного контроля устойчивости (ESC)	4-23
Индикаторная лампа отключения системы электронного контроля устойчивости (ESC)	4-23
Световой индикатор иммобилайзера (без системы интеллектуального доступа)	4-23
Индикаторная лампа иммобилайзера (с электронным ключом)	4-23
Световой индикатор свечей накаливания (для дизельного двигателя).....	4-24
Световой индикатор системы управления торможением при движении на спуске (DBC);	4-24
Световой индикатор «AUTO STOP» (Автостоп);.....	4-25
Индикатор сигналов поворота.....	4-25
Индикаторная лампа дальнего света	4-25
Индикаторная лампа ближнего света.....	4-25
Индикаторная лампа включения световых приборов	4-25
Индикаторная лампа задних противотуманных фар	4-25
Индикаторная лампа системы автоматического переключения фар дальнего света	4-25
Световой индикатор круиз-контроля	4-26
Индикатор спортивного режима	4-26
Индикаторная лампа экономичного режима	4-26
Главный индикатор	4-26
Сообщения на ЖК-дисплее	4-27
Переместите рычаг переключения коробки передач в положение «Р» (для системы интеллектуального доступа)	4-27
Разряжен аккумулятор в ключе (для системы интеллектуального ключа).....	4-27
«Поверните руль и нажмите кнопку START» (для системы интеллектуального доступа)	4-27
Проверьте систему блокировки руля (для системы интеллектуального доступа)	4-27

4. Приборная панель

Нажмите педаль тормоза для запуска двигателя (для системы интеллектуального ключа и автоматической коробки передач / коробки передач с двойным сцеплением)	4-27
Выжмите педаль сцепления для запуска двигателя (для системы интеллектуального ключа и механической трансмиссии/ интеллектуальной механической трансмиссии)	4-27
«Ключ не в машине» (для системы интеллектуального доступа)	4-27
«Ключ не обнаружен» (для системы интеллектуального доступа)	4-27
Нажмите кнопку «START» еще раз (для системы интеллектуального ключа)	4-27
Нажмите кнопку «START» ключом (для системы интеллектуального доступа)	4-28
«Check BRAKE SWITCH fuse» (Проверьте предохранитель «BRAKE SWITCH») (для системы интеллектуального ключа и автоматической коробки передач / коробки передач с двойным сцеплением)	4-28
Установите рычаг в положение «N» (нейтраль) для запуска двигателя (для системы интеллектуального ключа и автоматической коробки передач / коробки передач с двойным сцеплением)	4-28
Индикатор открытых дверей, капота или багажника	4-28
Индикатор незакрытого люка	4-29
«Low tire pressure» (Низкое давление в шинах)	4-29
Освещение	4-29
Режим работы стеклоочистителей	4-30
Обогрев рулевого колеса выключен	4-30
Включите переключатель FUSE SWITCH	4-30
Низкий уровень жидкости омывателя	4-30
«Low fuel» (Низкий уровень топлива)	4-30
Перегрев двигателя / двигатель перегрелся	4-31
«Check headlight» (Проверьте фары);	4-31
«Check turn signal» (Проверьте сигнал поворота);	4-31
«Check headlamp LED» (Проверьте светодиодную фару)	4-31
«Low engine oil» (Низкий уровень моторного масла)	4-31
Проверьте систему автопереключения фар дальнего света (HBA)	4-32
«Check Forward Collision-Avoidance Assist system» (Проверьте вспомогательную систему предупреждения о лобовом столкновении)	4-32
«Check Driver Attention Warning system» (Проверьте систему контроля внимания водителя)	4-32
Проверьте систему удержания дорожной полосы	4-32
Система предупреждения об опасности столкновения в слепой зоне	4-32
«Check exhaust system» (Проверьте выхлопную систему)	4-32
Низкий уровень мочевины (для дизельного двигателя)	4-32
Проверьте систему подачи мочевины (для дизельного двигателя)	4-32

ЖК-дисплей	4-33
Управление ЖК-дисплеем	4-33
Режимы ЖК-дисплея	4-34
Режим маршрутного компьютера	4-35
Режим отобр.поворотов (Turn By Turn (TBT) mode)	4-35
Система помощи при вождении	4-35
Группа общих предупреждений	4-36
Уровень мочевины (дизельный двигатель)	4-37
Передача энергии (для дизельных двигателей 48V MHEV (мягкий гибрид))	4-37
Режим пользовательских настроек	4-38
Маршрутный компьютер (4,2 дюйма)	4-46
Режимы движения	4-46
Маршрутный компьютер (10,25 дюйма)	4-49
Режимы движения	4-49
Настройки автомобиля (информационно-развлекательная система)	4-52

ПРИБОРНАЯ ПАНЕЛЬ

■ 4,2 дюйма

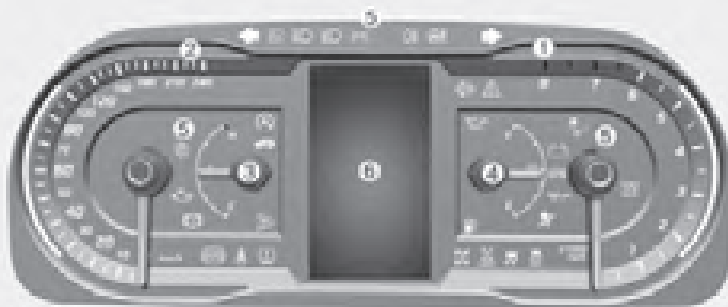

■ 10,25 дюйма

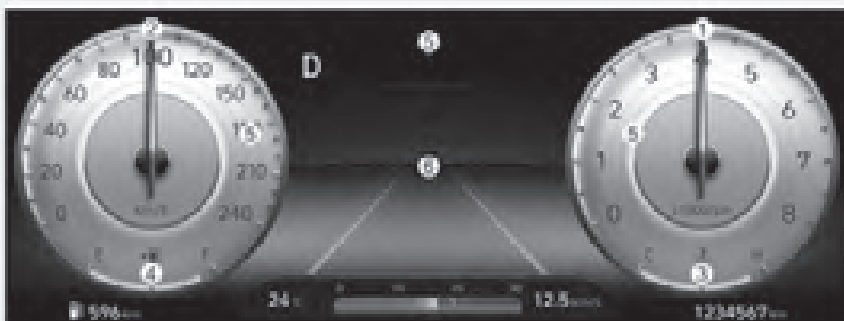

Установленная в транспортном средстве приборная панель может отличаться от показанной на рисунке.

Более подробные сведения приводятся в разделе «Датчики и измерительные приборы» в данной главе.

ONX4040001L/ONX4040002

- | | |
|---|----------------------------------|
| 1. Тахометр | 4. Указатель уровня топлива |
| 2. Спидометр | 5. Сигнальные лампы и индикаторы |
| 3. Указатель температуры охлаждающей жидкости двигателя | 6. ЖК-дисплей |

Управление комбинаций приборов

Подсветка приборной панели

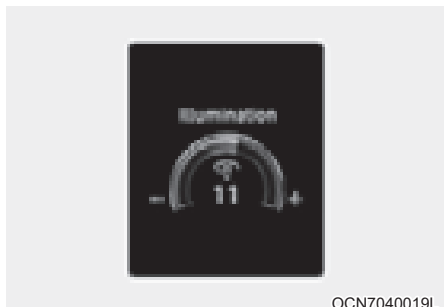

Яркость подсветки приборной панели регулируется в режиме установок на ЖК-дисплее при включенном зажигании («Освещение → Подсветка»). При включении стояночных огней или передних фар автомобиля также изменяется яркость подсветки внутренних переключателей и фоновой подсветки.

Если ваш автомобиль оснащен дополнительной системой навигации, см. подробные сведения в поставляемом отдельно руководстве по информационно-развлекательной системе.

ОСТОРОЖНО

Не настраивайте приборную панель во время движения. Это может привести к потере управления и созданию аварийной ситуации со смертельным исходом, серьезными травмами и повреждением автомобиля.

- Отображается яркость подсветки панели приборов.
- При достижении максимального или минимального уровня яркости подсветки подается звуковой сигнал.

Датчики и измерительные приборы

Спидометр



Спидометр отображает скорость автомобиля и калиброван в километрах в час (км/ч) и милях в час (миль/ч).

Тахометр



На тахометре отображается частота вращения коленчатого вала двигателя в оборотах в минуту (об/мин).

Тахометр используется для выбора оптимального режима переключения передач и предотвращения рывков и (или) резких бросков частоты вращения коленчатого вала.

К СВЕДЕНИЮ

Не допускайте работы двигателя в **КРАСНОЙ ЗОНЕ** тахометра. Это может привести к серьезному повреждению двигателя.

Указатель температуры охлаждающей жидкости двигателя

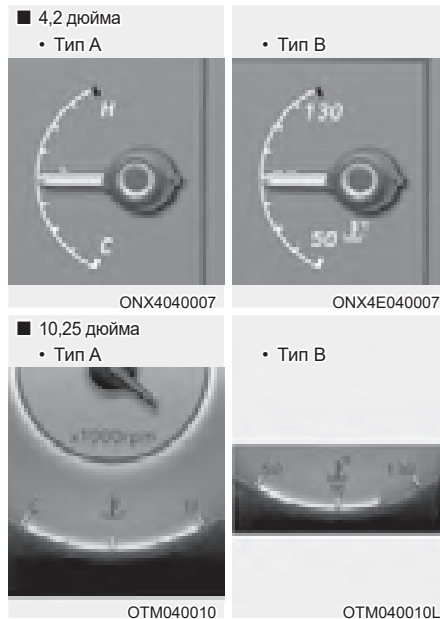

Этот датчик показывает температуру охлаждающей жидкости двигателя, когда ключ в замке зажигания находится в положении «ON» (Вкл.).

К СВЕДЕНИЮ

Если указатель датчика перемещается за пределы нормального диапазона значений по направлению к положению «Н» (Горячий) или «130», это указывает на перегрев, который может привести к повреждению двигателя.

Не продолжайте движение с перегретым двигателем. Если автомобиль перегревается, см. раздел «Перегрев двигателя» в главе 8.

ОСТОРОЖНО

Никогда не снимайте крышку бачка охлаждающей жидкости двигателя, пока двигатель горячий. Охлаждающая жидкость двигателя находится под давлением и может вызвать сильные ожоги. Перед добавлением охлаждающей жидкости в бачок подождите, пока двигатель не остынет.

Указатель уровня топлива

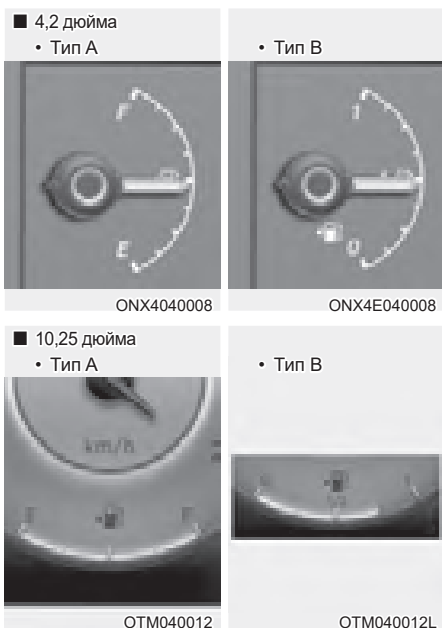

Этим указателем отображается примерное количество топлива в топливном баке.

Информация

- Данные по объему топливного бака приведены в главе 2.
- Показания указателя уровня топлива дополняются индикатором низкого уровня топлива, загорающего незадолго до опустошения бака.
- На уклонах и поворотах вследствие движения топлива в баке может колебаться стрелка указателя уровня топлива или раньше обычного загораться индикатор низкого уровня топлива.

ОСТОРОЖНО

Израсходование топлива может создать опасность для водителя и пассажиров.

После срабатывания индикатора и приближения указателя к позиции «E (Empty) or 0» (пустой или 0) необходимо заправиться топливом при первой же возможности.

К СВЕДЕНИЮ

Не ездите с очень низким уровнем топлива. Полная выработка топлива может привести к перебоям зажигания и повреждению каталитического нейтрализатора.

Указатель наружной температуры

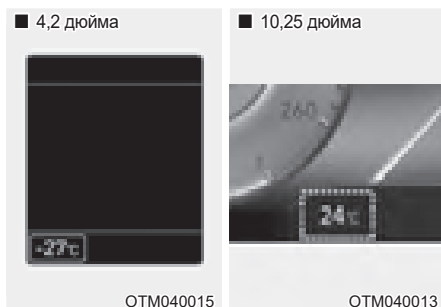

Этот индикатор показывает текущую температуру наружного воздуха с точностью до 1 °C (1 °F).

Обратите внимание, что температура, указанная на ЖК-дисплее, может изменяться не так быстро, как наружная температура (перед изменением температуры может наблюдаться небольшая задержка).

В меню «Settings» (Настройки) на приборной панели можно изменить единицы измерения температуры. Выберите:

- «Setup» (Настройка) → «Unit» (Единицы измерения) → «Temperature Unit» (Единица измерения температуры) → «°C» (Градусы по Цельсию) / «°F» (Градусы по Фаренгейту)

Для автомобилей, оборудованных автоматической системой управления микроклиматом, вы также можете выполнить нижеследующее.

- Нажмите одновременно кнопки «AUTO» (Авто) и «OFF» (Выкл.) на пульте управления микроклиматом и удерживайте 3 секунды.

Изменяются единицы измерения температуры на ЖК-дисплее панели и экране управления микроклиматом.

Одометр

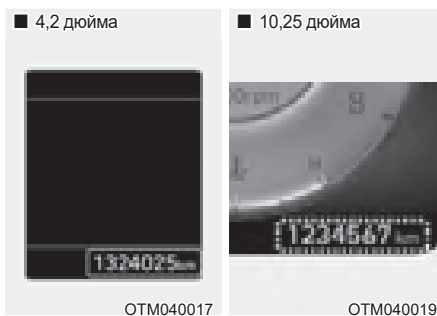

На одометре отображается полный пробег транспортного средства, который должен использоваться для определения срока очередного технического обслуживания.

Запас хода по топливу

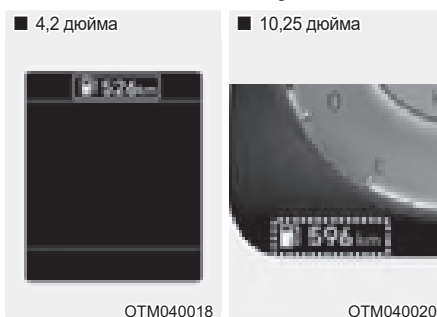

- Запас хода по топливу — дистанция, которую может проехать транспортное средство на остающемся топливе.
- Если остающаяся дистанция меньше 1 км (1 мили), маршрутный компьютер начнет отображать «—» в качестве запаса хода по топливу.

i Информация

- Если автомобиль находится не на горизонтальной поверхности и в случае прерывания питания от аккумулятора, функция запаса хода по топливу может работать неправильно.
- Запас хода по топливу может отличаться от фактического расстояния пробега, поскольку это оценка доступного расстояния пробега.
- Маршрутный компьютер может не зарегистрировать дозаправку топливом, если его объем не превышает 6 л (1,5 галлон).
- Дальность дистанции, проходимой автомобилем на оставшемся топливе, может существенно меняться в зависимости от дорожных условий, стиля вождения и состояния автомобиля.

Расход топлива (для панели размером 10.25 дюйма)

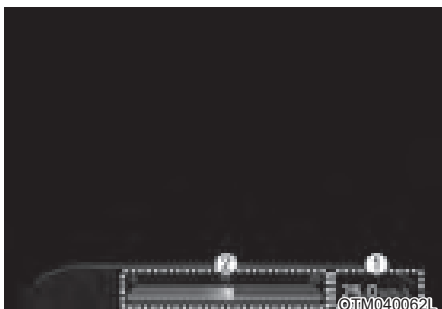

Средний расход топлива (1) и расход топлива на данный момент (2) отображаются в нижней части панели.

Автоматический сброс

Чтобы автоматически переустановить средний расход топлива, выберите «After Ignition» (После зажигания) или «After Refueling» (После заправки) в меню «Settings» (Настройки) на экране информационно-развлекательной системы.

Сигнальная лампа предупреждения о гололеде на дороге (при наличии)



Этот сигнальный индикатор предупреждает водителя о возможном обледенении дороги. Когда температура на указателе температуры снаружи падает ниже 4 °C (40 °F), индикатор «Icy Road» (Скользкая дорога) и указатель температуры наружного воздуха мигают 10 раз и затем загораются. Также три раза звучит предупреждающий звуковой сигнал.

i Информация

Если контрольная лампа обледеневшей дороги загорается во время движения, необходимо двигаться более внимательно и безопасно, не допуская превышения скорости, резких ускорений и торможений, прохождения поворотов на высокой скорости и т. п.

Индикатор переключения передач

Индикатор переключения передач автоматической трансмиссии и трансмиссии с двойным сцеплением (при наличии)

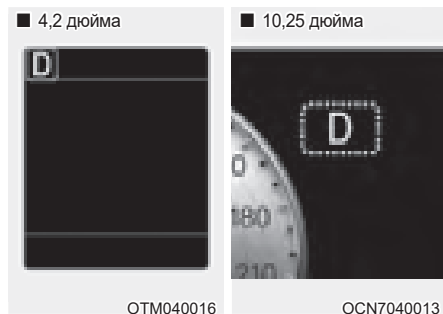

Данный индикатор указывает текущую передачу.

Индикатор переключения передач автоматической трансмиссии и трансмиссии с двойным сцеплением в ручном режиме (для Европы, при наличии)



В ручном режиме этот индикатор информирует о том, какая передача необходима для экономии топлива во время движения.

- Индикатор переключения передач автоматической трансмиссии (6-скоростной трансмиссии)
 - Повышение передачи: ▲2, ▲3, ▲4, ▲5, ▲6
 - Понижение передачи: ▼1, ▼2, ▼3, ▼4, ▼5
- Индикатор переключения передач автоматической трансмиссии (8-скоростной)
 - Повышение передачи: ▲2, ▲3, ▲4, ▲5, ▲6, ▲7, ▲8
 - Понижение передачи: ▼1, ▼2, ▼3, ▼4, ▼5, ▲6, ▲7

- Индикатор переключения передач трансмиссии с двойным сцеплением (7-скоростной)
 - Повышение передачи: ▲2, ▲3, ▲4, ▲5, ▲6, ▲7
 - Понижение передачи: ▼1, ▼2, ▼3, ▼4, ▼5, ▲6

Например:

↑3 указывает, что рекомендуется перейти на третью передачу (в настоящий момент рычаг переключения передач находится на 2-й или 1-й передаче).

↓3 указывает, что рекомендуется перейти на третью передачу (в настоящий момент рычаг переключения передач находится на четвертой, пятой или шестой передаче).

Если система работает неправильно, индикатор не отображается.

Индикатор переключения передач механической трансмиссии и интеллектуальной механической трансмиссии (при наличии)

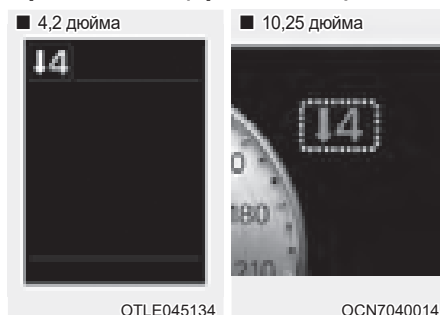

Этот индикатор показывает передачу, которую рекомендовано выбрать для экономии топлива во время движения.

- Повышение передачи: ▲2, ▲3, ▲4, ▲5, ▲6
- Понижение передачи: ▼1, ▼2, ▼3, ▼4, ▼5

Например:

↑3 указывает, что рекомендуется перейти на третью передачу (в настоящий момент рычаг переключения передач находится на 2-й или 1-й передаче).

↓3 указывает, что рекомендуется перейти на третью передачу (в настоящий момент рычаг переключения передач находится на четвертой, пятой или шестой передаче).

Если система работает неправильно, индикатор не отображается.

Сигнальные лампы и индикаторы

Информация

Убедитесь, что после запуска двигателя все индикаторы погасли. Если какой-либо индикатор по-прежнему горит, это указывает на необходимость уделить внимание соответствующей системе.

Предупреждающий сигнал ремня безопасности



Этот индикатор информирует водителя о непристегнутом ремне безопасности.

Подробную информацию см. в пункте «Ремни безопасности» в главе 3.

Индикатор неисправности подушек безопасности



Эта сигнальная лампа загорается в следующих случаях:

- После перевода замка зажигания или кнопки «Engine Start/Stop» (Запуск/остановка двигателя) в положение «ON» (Вкл.).
 - Лампа светится приблизительно 3–6 секунд, а затем выключается.
- Когда происходит сбой в работе системы пассивной безопасности (SRS).

В этом случае рекомендуется обратиться к официальному дилеру HYUNDAI для проверки транспортного средства.

Индикатор стояночного тормоза и уровня тормозной жидкости



Эта сигнальная лампа загорается в следующих случаях:

- После установки переключателя зажигания или кнопки «ENGINE START/STOP» (Запуска/остановки двигателя) в положение «ON» (Вкл.).
 - Индикатор стояночного тормоза и уровня тормозной жидкости горит в течение примерно 3 секунд, затем гаснет после отпускания стояночного тормоза.
- При применении стояночного тормоза.
- При низком уровне тормозной жидкости в бачке.
 - Горящий индикатор при отпущенном стояночном тормозе указывает на низкий уровень тормозной жидкости в бачке.

Если уровень тормозной жидкости в бачке низкий, нужно выполнить несколько действий.

1. Осторожно отведите автомобиль в ближайшее безопасное место и остановитесь.
2. Выключите двигатель, проверьте уровень тормозной жидкости, при необходимости долейте ее (**дополнительные сведения см. в разделе «Тормозная жидкость» в главе 9**). После добавления тормозной жидкости проверьте все узлы тормозной системы на предмет утечки жидкости. Если обнаружена утечка тормозной жидкости, или индикатор продолжает гореть, или тормоз работает ненадлежащим образом, запрещено управлять автомобилем. Рекомендуем обратиться к официальному дилеру HYUNDAI для проверки транспортного средства.

Двухконтурная тормозная система с диагональным разделением контуров

Автомобиль оснащен двухконтурной тормозной системой с диагональным разделением контуров. Это означает, что тормозное усилие распределяется на два колеса даже в случае отказа одного из контуров системы.

Если работает только одна из сдвоенных систем, для остановки автомобиля необходимы увеличенный ход педали и более сильный нажим на педаль.

Кроме того, если действует только часть тормозной системы, тормозная дистанция увеличивается.

При сбое тормозов во время движения следует переключиться на низшую передачу для дополнительного торможения двигателем и остановить транспортное средство, как только это будет безопасно.



ОСТОРОЖНО

Индикатор стояночного тормоза и уровня тормозной жидкости

Использовать автомобиль с горящим индикатором опасно. Если индикатор включенного стояночного тормоза и низкого уровня тормозной жидкости горит при отключенном стояночном тормозе, это указывает на низкий уровень тормозной жидкости в бачке.

В этом случае рекомендуется проверить автомобиль у официального дилера HYUNDAI.

Индикатор антиблокировочной системы тормозов



Эта сигнальная лампа загорается в следующих случаях:

- После установки переключателя зажигания или кнопки «ENGINE START/STOP» (Запуска/остановки двигателя) в положение «ON» (Вкл.).
 - Индикатор антиблокировочной системы тормозов (ABS) горит в течение примерно 3 секунд, затем гаснет.
- При наличии неисправности в системе ABS.

Обратите внимание, что гидравлическая тормозная система все еще функционирует, даже при наличии неисправностей с ABS.

В этом случае рекомендуется проверить автомобиль у официального дилера HYUNDAI.

Индикатор системы электронного распределения тормозного усилия



Одновременное включение индикаторов антиблокировочной системы тормозов и стояночного тормоза может указывать на проблему системы электронного распределения тормозного усилия (EBD).

В этом случае рекомендуется проверить автомобиль у официального дилера HYUNDAI.



ОСТОРОЖНО

Индикатор системы электронного распределения тормозного усилия

Когда горят индикаторы и антиблокировочной системы тормозов, и стояночного тормоза, и низкого уровня тормозной жидкости, тормозная система не будет работать как обычно, а резкое торможение может привести к непредвиденной и опасной ситуации.

Следует избегать движения на высокой скорости и резкого торможения.

Рекомендуется как можно скорее проверить автомобиль у официального дилера HYUNDAI.

К СВЕДЕНИЮ

Индикатор системы электронного распределения тормозного усилия

Если загорается индикатор антиблокировочной системы тормозов или одновременно загораются индикатор антиблокировочной системы тормозов и индикатор стояночного тормоза и тормозной жидкости, это может свидетельствовать о неисправности спидометра, одометра или счетчика пути. Кроме того, в этом случае может загораться индикатор электрического усилителя руля и увеличиваться или уменьшаться рулевое усилие.

В этом случае рекомендуется как можно скорее проверить автомобиль у официального дилера HYUNDAI.

Индикатор системы электрического усилителя руля



Эта сигнальная лампа загорается в следующих случаях:

- После установки переключателя зажигания или кнопки «ENGINE START/STOP» (Запуска/остановки двигателя) в положение «ON» (Вкл.).
 - Индикатор системы электрического усилителя руля светится приблизительно 3 секунды, а затем выключается.
- При наличии неисправности электрического усилителя руля. В этом случае рекомендуется проверить автомобиль у официального дилера HYUNDAI.

Индикатор системы зарядки



Эта сигнальная лампа загорается в следующих случаях:

При наличии неисправности генератора или системы зарядки.

При наличии неисправности генератора или системы зарядки следует выполнить несколько действий.

1. Осторожно отведите автомобиль в ближайшее безопасное место и остановитесь.
2. Остановить двигатель и проверить приводной ремень генератора на предмет ослабления или повреждения.

Если ремень отрегулирован надлежащим образом, может быть неисправна система зарядки.

В этом случае рекомендуется как можно скорее проверить автомобиль у официального дилера HYUNDAI.

Индикатор низкого давления масла



Эта сигнальная лампа загорается в следующих случаях:

При низком давлении моторного масла.

Если давление масла двигателя низкое, следует выполнить несколько действий.

- Осторожно отведите автомобиль в ближайшее безопасное место и остановитесь.
- Выключите двигатель и проверьте уровень масла (подробнее см. в разделе «Моторное масло» в главе 9). Если уровень низкий, долейте нужное количество масла.

Если сигнальная лампа продолжает гореть после доливки масла либо возможность долить масло отсутствует, рекомендуется в максимально сжатые сроки выполнить осмотр автомобиля у официального дилера компании HYUNDAI. (Движение с включенной сигнальной лампой может привести к повреждению двигателя.)

i Информация

При снижении давления масла в двигателе из-за его нехватки и т.д. загорается сигнальный индикатор давления масла. Также активируется система усиленной защиты двигателя, которая ограничивает его мощность. После восстановления давления масла индикатор давления масла и система усиленной защиты двигателя отключатся. Однако в случае с бензиновым двигателем с турбонадувом 2,5 л после восстановления давления масла индикатор и система усиленной защиты двигателя отключатся при повторном запуске двигателя.

К СВЕДЕНИЮ

- Если не остановить двигатель сразу после включения сигнальной лампы давления моторного масла, возможно серьезное повреждение двигателя.

- Если индикатор горит при работающем двигателе, то это указывает на возможность серьезного повреждения или неисправности двигателя. В таком случае выполните несколько действий.

1. Как можно скорее остановите транспортное средство, когда это будет безопасно.
2. Выключите двигатель и проверьте уровень масла. Если уровень масла двигателя низкий, долейте моторное масло до необходимого уровня.
3. Повторно запустите двигатель. Если индикатор продолжает гореть после запуска двигателя, незамедлительно заглушите двигатель. В этом случае рекомендуется проверить автомобиль у официального дилера HYUNDAI.

Сигнальная лампа низкого уровня масла двигателя (при наличии)



Эта сигнальная лампа загорается в следующих случаях:

- После установки ключа зажигания или кнопки «ENGINE START/STOP» (Запуска/остановки двигателя) в положении «ON» (Вкл.).
 - Она горит все время до запуска двигателя.
- Когда необходимо проверить уровень моторного масла.

Если уровень моторного масла низкий:

1. Осторожно отведите автомобиль в ближайшее безопасное место и остановитесь.
2. Выключите двигатель и проверьте уровень масла (подробнее см. в разделе «Моторное масло» в главе 9). В случае низкого уровня следует добавить масло. Если сигнальная лампа продолжает гореть после доливки масла либо возможность долить масло отсутствует, рекомендуется в максимально сжатые сроки выполнить осмотр автомобиля у официального дилера компании HYUNDAI.

Контрольная лампа температуры охлаждающей жидкости двигателя (при наличии)



Сигнальная лампа включается в следующих случаях:

При слишком высокой температуре охлаждающей жидкости двигателя.

Не продолжайте движение с перегретым двигателем. Если двигатель перегрелся, см. раздел «Перегрев» в главе 8.

К СВЕДЕНИЮ

Если горит индикатор температуры охлаждающей жидкости двигателя, это указывает на перегрев, который может повредить двигатель.

Индикатор низкого уровня топлива



Эта сигнальная лампа загорается в следующих случаях:

Если в топливном баке заканчивается топливо.

Необходимо заправиться топливом как можно скорее.

К СВЕДЕНИЮ

Движение с горящим индикатором низкого уровня топлива или с уровнем топлива ниже отметки «E or 0» (пустой или 0) может привести к пропуску зажигания в цилиндрах двигателя и повреждению каталитического нейтрализатора.

Индикатор неисправности



Эта сигнальная лампа загорается в следующих случаях:

- После установки переключателя зажигания или кнопки «ENGINE START/STOP» (Запуска/остановки двигателя) в положение «ON» (Вкл.).
 - Индикаторная лампа неисправности горит около 3 секунд, после чего гаснет.

- При наличии неисправности системы снижения токсичности, двигателя или трансмиссии автомобиля.

В этом случае рекомендуется проверить автомобиль у официального дилера HYUNDAI.

- Если из-за нехватки моторного масла включится система усиленной защиты двигателя, мощность двигателя будет ограничена. Если длительные периоды ограничения мощности двигателя будут возникать неоднократно, загорится сигнальный индикатор неисправности.

К СВЕДЕНИЮ

- Продолжение движения при горящем индикаторе неисправности может привести к повреждению системы снижения токсичности выбросов, что повлияет на управляемость и (или) расход топлива.
- Если из-за нехватки моторного масла включится система усиленной защиты двигателя, мощность двигателя будет ограничена. Если длительные периоды ограничения мощности двигателя будут возникать неоднократно, загорится сигнальный индикатор неисправности.

К СВЕДЕНИЮ

- **Бензиновый двигатель**
Если мигает MIL, это может указывать на ошибку в системе регулирования количества впрыскиваемого топлива, что может привести к снижению мощности двигателя, увеличению шума и вредных выбросов в атмосферу.
В этом случае рекомендуется как можно скорее проверить автомобиль у официального дилера HYUNDAI.
- **Дизельный двигатель**
Если мигает MIL, это может указывать на ошибку в системе управления двигателем, что может привести к снижению мощности двигателя, увеличению шума и вредных выбросов в атмосферу.
В этом случае рекомендуется проверить автомобиль у официального дилера HYUNDAI.
- Если из-за нехватки моторного масла или по другим причинам давление масла понижается, загорается сигнальная лампа давления масла и активируется расширенная система защиты двигателя, которая ограничивает его мощность. Затем, если режим вождения неоднократный и непрерывный, загорается сигнальная лампа двигателя.

К СВЕДЕНИЮ

- Дизельный двигатель с сажевым фильтром (DPF)
- Мигание MIL может прекратиться при указанных далее условиях.
- Движение со скоростью более 60 км/ч (37 миль/ч).
 - Движение со скоростью выше, чем на 2-й передаче с частотой вращения двигателя 1500~2000 об/мин в течение определенного времени (около 25 минут).

Если несмотря на проделанные действия световой индикатор неисправности (MIL) продолжает мигать, рекомендуется проверить систему DPF у официального дилера HYUNDAI.

Если длительное время продолжать движение с мигающим индикатором неисправности (MIL), это может привести к повреждению системы сажевого фильтра и увеличению расхода топлива.

Индикатор топливного фильтра (для дизельного двигателя)



Эта сигнальная лампа загорается в следующих случаях:

Если в топливном фильтре накопилась вода.
В этом случае рекомендуется удалить воду из топливного фильтра у официального дилера HYUNDAI.

Более подробная информация приводится в разделе «Топливный фильтр» в главе 9.

К СВЕДЕНИЮ

- Если загорится индикатор топливного фильтра, мощность двигателя (скорость транспортного средства и частота вращения на холостом ходу) может уменьшиться.
- Движение автомобиля с горящим индикатором может привести к повреждению компонентов двигателя (инжектор, система непосредственного впрыска топлива, топливный насос высокого давления). В этом случае рекомендуется как можно скорее проверить автомобиль у официального дилера HYUNDAI.

**Контрольная лампа
выхлопной системы
(бензинового сажевого
фильтра) (для бензинового
двигателя, при наличии)**



- Этот индикатор срабатывает, когда накопившаяся сажа достигает определенного объема.
- Этот индикатор может погаснуть после движения автомобиля на скорости свыше 80 км/ч (50 миль/ч) в течение примерно 30 минут (свыше 3-й скорости при вращении двигателя со скоростью 1500~4000 об/мин).

Если несмотря на выполненные действия эта контрольная лампа продолжает мигать (при этом на ЖК-экран выводится предупреждающее сообщение), рекомендуется обратиться к официальному дилеру HYUNDAI для проверки системы бензинового сажевого фильтра.

К СВЕДЕНИЮ

В случае продолжения движения с мигающим индикатором бензинового сажевого фильтра в течение длительного времени возможно повреждение системы сажевого фильтра и увеличение расхода топлива.

**Световой индикатор
выхлопной системы
(сажевого фильтра) (для
дизельного двигателя, при
наличии)**



- Данный индикатор загорается при наличии неисправности системы сажевого фильтра дизельного двигателя (DPF).
- Этот индикатор может погаснуть после движения автомобиля на скорости свыше 60 км/ч (37 миль/ч) в течение примерно 30 минут (свыше 2-й скорости при вращении двигателя со скоростью 1500~2500 об/мин).

Если несмотря на выполненные действия эта контрольная лампа продолжает мигать (при этом на ЖК-экран выводится предупреждающее сообщение), рекомендуется обратиться к официальному дилеру HYUNDAI для проверки системы DPF.

К СВЕДЕНИЮ

Если длительное время продолжать движение с мигающим индикатором дизельного сажевого фильтра, это может привести к повреждению системы сажевого фильтра и увеличению расхода топлива.

**Световой индикатор
системы избирательной
каталитической
нейтрализации (SCR) (для
дизельного двигателя, при
наличии)**



Эта сигнальная лампа загорается в следующих случаях:

Когда бак с раствором мочевины почти пуст.
Если бак раствора мочевины практически пуст, наполните его как можно скорее.

Подробнее см. в разделе «Избирательная каталитическая нейтрализация» в главе 9.

Световой индикатор электронного стояночного тормоза (EPB) (при наличии)

Эта сигнальная лампа загорается в следующих случаях:

- После установки переключателя зажигания или кнопки «ENGINE START/STOP» (Запуска/остановки двигателя) в положение «ON» (Вкл.).
 - Сигнальная лампа EPB горит примерно 3 секунды, а затем гаснет.
- Всякий раз при наличии неисправности в EPB.

В этом случае рекомендуется проверить автомобиль у официального дилера HYUNDAI.

Информация

Может загореться сигнальная лампа электронного стояночного тормоза (EPB), когда горит световой индикатор электронной системы динамической стабилизации (ESC), что указывает на неисправность в системе ESC. Это не указывает на неисправность EPB.

Световой индикатор AUTO HOLD (автоматическое удержание) (при наличии)

Эта сигнальная лампа загорается в следующих случаях:

- [Белый] При включении функции автоматического удержания нажатием переключателя «AUTO HOLD» (Автоматическое удержание).
- [Зеленый] Когда автомобиль остановлен педалью тормоза при включенной системе автоматического удержания.
- [Желтый] При наличии неисправности функции автоматического удержания.
В этом случае рекомендуется проверить автомобиль у официального дилера HYUNDAI.

Более подробную информацию см. в разделе «Электронный стояночный тормоз (EPB)» в главе 6.

Сигнальная лампа низкого давления в шинах (при наличии)



Эта сигнальная лампа загорается в следующих случаях:

- После установки переключателя зажигания или кнопки «ENGINE START/STOP» (Запуска/остановки двигателя) в положение «ON» (Вкл.).
 - Индикатор низкого давления в шинах горит в течение примерно 3 секунд, затем гаснет.
- При недостаточном давлении воздуха в одной из шин. (Расположение шины с недостаточным давлением воздуха отображено на ЖК-дисплее.)

Более подробную информацию см. в разделе «Система контроля давления в шинах» в главе 8.

Индикатор остается включенным после приблизительно 60-секундного периода мигания или постоянно включается и выключается с интервалом в 3 секунды.

При наличии неисправности в системе TPMS.

В этом случае рекомендуется как можно скорее проверить автомобиль у официального дилера HYUNDAI.

Более подробную информацию см. в разделе «Система контроля давления в шинах» в главе 8.



ОСТОРОЖНО

Безопасная остановка

- Система контроля давления в шинах не может предупредить о неожиданном серьезном повреждении шины, вызванном внешними факторами.
- Если чувствуется, что автомобиль неустойчив, следует немедленно убрать ногу с педали акселератора, осторожно нажать на педаль тормоза и медленно выехать на безопасное место дороги.

Световой индикатор предупреждения о переднем столкновении (при наличии)



Эта сигнальная лампа загорается в следующих случаях:

- После установки переключателя зажигания или кнопки «ENGINE START/STOP» (Запуска/остановки двигателя) в положение «ON» (Вкл.).
 - Индикатор предупреждения о возможном столкновении горит в течение примерно 3 секунд, а затем гаснет.
- При наличии неисправности в системе предупреждения о лобовом столкновении.

В этом случае рекомендуется проверить автомобиль у официального дилера HYUNDAI.

Подробнее см. в главе 7 раздела «Вспомогательная система предупреждения о лобовом столкновении (FCA)».

Световой индикатор системы безопасного движения по полосе (при наличии)



Эта сигнальная лампа загорается в следующих случаях:

- [Зеленый] Условия работы функции выполнены.
- [Белый] Условия работы функции не выполнены.
- [Желтый] При наличии неисправности в системе удержания полосы.

В этом случае рекомендуется проверить автомобиль у официального дилера HYUNDAI.

Подробнее см. в разделе «Система удержания полосы (LKA)» в главе 7.

Сигнальная лампа превышения скорости (при наличии)

120
km/h

Этот индикатор срабатывает при указанных далее условиях.

В случае превышения скорости 120 км/ч.

- Данная функция предназначена для предотвращения превышения скорости.
- Кроме того, в течение примерно 5 секунд будет звучать сигнал, предупреждающий о превышении скорости.

Сигнальная лампа полного привода (4WD) (при наличии)



Эта сигнальная лампа загорается в следующих случаях:

При наличии неисправности в системе полного привода.

В этом случае рекомендуется проверить автомобиль у официального дилера HYUNDAI.

Подробнее см. в разделе «Полный привод» в главе 6.

Индикаторная лампа блокировки полного привода (4WD) (при наличии)



Эта сигнальная лампа загорается в следующих случаях:

- После установки ключа зажигания или кнопки «ENGINE START/STOP» (Запуска/остановки двигателя) в положение «ON» (Вкл.).
 - Лампа светится около 3 секунд, а затем гаснет.
- При выборе режима блокировки 4WD с помощью нажатия кнопки «4WD LOCK» (Блокировка 4WD).
 - Режим блокировки полного привода предназначен для повышения мощности привода при езде по мокрым покрытиям, заснеженным дорогам или по бездорожью.

К СВЕДЕНИЮ

Не следует пользоваться режимом блокировки полного привода на дорогах или магистралях с сухим покрытием: это может привести к шумам, вибрации и повреждению деталей, связанных с системой полного привода.

Световой индикатор светодиодных фар



Эта сигнальная лампа загорается в следующих случаях:

- После установки переключателя зажигания или кнопки «ENGINE START/STOP» (Запуска/остановки двигателя) в положение «ON» (Вкл.).
 - Индикатор светодиодных фар горит в течение примерно 3 секунд, затем гаснет.
- При наличии неисправности светодиодной фары.

В этом случае рекомендуется проверить автомобиль у официального дилера HYUNDAI.

Этот индикатор срабатывает при указанных далее условиях.

Если часть, связанная со светодиодной фарой, неисправна.

В этом случае рекомендуется проверить автомобиль у официального дилера HYUNDAI.

К СВЕДЕНИЮ

Продолжительное движение с горящим или мигающим индикатором светодиодных фар может сократить срок службы светодиодных фар.

Индикаторная лампа системы электронного контроля устойчивости (ESC) (при наличии)



Эта сигнальная лампа загорается в следующих случаях:

- После установки переключателя зажигания или кнопки «ENGINE START/STOP» (Запуска/остановки двигателя) в положение «ON» (Вкл.).
 - Индикатор системы динамической стабилизации горит примерно 3 секунды, а затем гаснет.
- Всякий раз при наличии неисправности в системе ESC.

В этом случае рекомендуется проверить автомобиль у официального дилера HYUNDAI.

Этот световой индикатор начинает мигать в следующих случаях:

При работе системы ESC.

Более подробная информация приводится в разделе «Электронная система динамической стабилизации (ESC)» главы 6.

Индикаторная лампа отключения системы электронного контроля устойчивости (ESC) (при наличии)



Эта сигнальная лампа загорается в следующих случаях:

- После установки переключателя зажигания или кнопки «ENGINE START/STOP» (Запуска/остановки двигателя) в положение «ON» (Вкл.).
 - Индикаторная лампа выключения системы ESC горит примерно 3 секунды, а затем гаснет.
- При выключении системы ESC нажатием кнопки «ESC OFF» (Выключение ESC).

Более подробная информация приводится в разделе «Электронная система динамической стабилизации (ESC)» главы 6.

Световой индикатор иммобилайзера (без системы интеллектуального доступа) (при наличии)



Эта сигнальная лампа загорается в следующих случаях:

- Когда автомобиль распознает иммобилайзер в ключе во время переключения зажигания в положение «ON» (Вкл.).
 - В это время можно запускать двигатель.
 - Индикаторная лампа гаснет после запуска двигателя.

Этот световой индикатор начинает мигать в следующих случаях:

- Когда происходит сбой в работе системы иммобилайзера.

В этом случае рекомендуется обратиться к официальному дилеру HYUNDAI для проверки транспортного средства.

Индикаторная лампа иммобилайзера (с электронным ключом) (при наличии)



Этот световой индикатор горит до 30 секунд при указанных далее условиях.

- Если транспортное средство регистрирует электронный ключ внутри автомобиля при том, что кнопка «Engine Start/Stop» (Запуск/остановка двигателя) находится в положении «ACC» (Доп. устройства) или «ON» (Вкл.).
 - В это время можно запускать двигатель.
 - Индикаторная лампа гаснет после запуска двигателя.

Световой индикатор мигает несколько секунд при указанных далее условиях.

- Когда интеллектуальный ключ находится не в автомобиле.
 - В это время запуск двигателя невозможен.

Этот световой индикатор загорается на 2 секунды и гаснет при указанных далее условиях.

- Если электронный ключ находится в транспортном средстве, а кнопка «Engine Start/Stop» (Запуск/остановка двигателя) находится в положении «ON» (Вкл.), но автомобиль не регистрирует электронный ключ.

В этом случае рекомендуется обратиться к официальному дилеру HYUNDAI для проверки транспортного средства.

Этот световой индикатор начинает мигать в следующих случаях:

- Когда происходит сбой в работе системы иммобилайзера.

В этом случае рекомендуется обратиться к официальному дилеру HYUNDAI для проверки транспортного средства.

Световой индикатор свечей накаливания (для дизельного двигателя)



Эта сигнальная лампа загорается в следующих случаях:

В процессе предварительного разогрева двигателя, когда замок зажигания или кнопка «Engine Start/Stop» (Запуск/остановка двигателя) находится в положении «ON» (Вкл.).

- Двигатель можно запускать после выключения светового индикатора свечей накаливания.
- Время включения зависит от температуры охлаждающей жидкости, температуры воздуха и состояния аккумуляторной батареи.

Если световой индикатор продолжает гореть или мигать после прогрева двигателя или во время движения, в системе предпускового прогрева двигателя может быть неисправность.

В этом случае рекомендуется проверить автомобиль у официального дилера HYUNDAI.

Световой индикатор системы управления торможением при движении на спуске (DBC); при наличии



Эта сигнальная лампа загорается в следующих случаях:

- После установки переключателя зажигания или кнопки «ENGINE START/STOP» (Запуска/остановки двигателя) в положение «ON» (Вкл.).
 - Индикатор системы управления торможением при движении на спуске загорается на 3 секунды и гаснет.
- При активации DBC нажатием на кнопку системы управления торможением при движении на спуске (DBC).

Этот световой индикатор начинает мигать в следующих случаях:

Когда работает система управления тормозами на спуске.

Эта сигнальная лампочка загорается желтым светом в следующих случаях:

Всякий раз при наличии неисправности в системе управления тормозами на спуске.

В этом случае рекомендуется проверить автомобиль у официального дилера HYUNDAI.

Более подробная информация приводится в разделе «Система управления торможением при движении на спуске (DBC)» в главе 6.

Световой индикатор «AUTO STOP» (Автостоп); при наличии

Эта сигнальная лампа загорается в следующих случаях:

Когда система ISG (система стоп-старт) выключает двигатель на холостом ходу.

Если происходит автоматический запуск двигателя, индикатор «AUTO STOP» (Автостоп) на приборной панели мигает белым цветом.

Подробнее см. в разделе «Система ISG (стоп-старт)» в главе 6.



Информация

Когда двигатель автоматически запускается системой ISG (стоп-старт), на несколько секунд могут загореться некоторые индикаторы («ABS», «ESC», «ESC OFF», «EPS» или стояночного тормоза). Это происходит из-за низкого уровня зарядки аккумулятора. Это не означает неисправность системы.

Индикатор сигналов поворота

Этот световой индикатор начинает мигать в следующих случаях:

При включении рычага указателя поворота.

При возникновении любой из следующих ситуаций возможна неисправность системы указателей поворота.

- Индикатор сигналов поворота загорается, но не мигает.
- Индикатор сигналов поворота быстро мигает.
- Индикатор сигналов поворота не загорается.

В указанных ниже ситуациях рекомендуется проверить автомобиль у официального дилера HYUNDAI.

Индикаторная лампа дальнего света

Эта сигнальная лампа загорается в следующих случаях:

- Когда включен дальний свет фар.
- Ручка указателей поворота переключена в положение мигания светом фар.

Индикаторная лампа ближнего света

Эта сигнальная лампа загорается в следующих случаях:

Когда включены фары.

Индикаторная лампа включения световых приборов

Эта сигнальная лампа загорается в следующих случаях:

Когда включены габаритные фонари или фары.

Индикаторная лампа задних противотуманных фар (при наличии)

Эта сигнальная лампа загорается в следующих случаях:

При включении задних противотуманных фонарей.

Индикаторная лампа системы автоматического переключения фар дальнего света (при наличии)

Эта сигнальная лампа загорается в следующих случаях:

При включении дальнего света фар, если выключатель освещения установлен в положение «AUTO» (Автоматическое).

Если автомобиль обнаруживает встречное или попутное транспортное средство, то система автоматического переключения фар переключает дальний свет на ближний.

Более подробную информацию см. в разделе «Система автоматического переключения фар дальнего света (НВА)» в главе 5.

Световой индикатор круиз-контроля (при наличии)



Эта сигнальная лампа загорается в следующих случаях:

Когда система круиз-контроля включена.

Подробнее см. в разделе «Система круиз-контроля» в главе 7.

Индикатор спортивного режима (при наличии)



Эта индикаторная лампа загорается в следующих случаях:

При выборе режима «SPORT» (Спортивный режим движения).

Подробнее см. в разделе 6, «Встроенная система управления режимом движения».

Индикаторная лампа экономичного режима (при наличии)



Эта индикаторная лампа загорается в следующих случаях:

При выборе «ECO» (Экономия) в качестве режима движения.

Подробнее см. в разделе 6, «Встроенная система управления режимом движения».

Главный индикатор



Эта сигнальная лампа загорается в следующих случаях:

В случае неисправности в любой из нижеследующих систем.

- Неисправность вспомогательной системы предупреждения о лобовом столкновении (при наличии)
- Радар вспомогательной системы предупреждения о лобовом столкновении (при наличии) заблокирован
- Неисправность системы предупреждения об опасности столкновения в «слепой» зоне (при наличии)
- Радар системы предупреждения об опасности столкновения в «слепой» зоне (при наличии) заблокирован
- Неисправность лампы светодиодных фар (при наличии)
- Неисправность системы автоматического переключения фар (при наличии)
- Неисправность системы интеллектуального круиз-контроля (SCC) (при наличии)
- Заблокирован радар системы интеллектуального круиз-контроля (при наличии)
- Неисправность системы контроля давления в шинах (TPMS)

Детали этого предупреждения отображаются на ЖК-дисплее.

Сообщения на ЖК-дисплее

Переместите рычаг переключения коробки передач в положение «Р» (для системы интеллектуального доступа)

Это сообщение появляется при попытке выключить двигатель без установки рычага переключения передач в положение «Р» (парковка).

В таком случае кнопка «Engine Start/Stop» (Запуск/остановка двигателя) переводится в положение «ACC» (Доп. устройства).

Разряжен аккумулятор в ключе (для системы интеллектуального ключа)

Это сообщение появляется в случае, если разрядилась батарейка электронного ключа при переключении кнопки «Engine Start/Stop» (Запуск/остановка двигателя) в положение «OFF» (Выкл.).

«Поверните руль и нажмите кнопку START» (для системы интеллектуального доступа)

Это сообщение появляется, когда рулевое колесо не разблокировано обычным способом при нажатии кнопки «Engine Start/Stop» (Запуск/остановка двигателя).

Кнопку «Engine Start/Stop» (Запуск/остановка двигателя) следует нажимать, поворачивая рулевое колесо вправо и влево.

Проверьте систему блокировки руля (для системы интеллектуального доступа)

Это сообщение включается, если рулевое колесо не будет нормально заблокировано при переводе кнопки «Engine Start/Stop» (Запуск/остановка двигателя) в положение «OFF» (Выкл.).

Нажмите педаль тормоза для запуска двигателя (для системы интеллектуального ключа и автоматической коробки передач / коробки передач с двойным сцеплением)

Это сообщение появляется после двух нажатий кнопки «Engine Start/Stop» (Запуск/остановка двигателя) без нажатия педали тормоза (включен режим «ACC» (Доп. устройства)).

Можно включить двигатель, отпустив педаль тормоза, а затем нажав кнопку «Engine Start/Stop» (Запуск/остановка двигателя).

Выжмите педаль сцепления для запуска двигателя (для системы интеллектуального ключа и механической трансмиссии/интеллектуальной механической трансмиссии)

Это предупреждающее сообщение появляется после двух нажатий кнопки запуска/остановки двигателя без нажатия педали сцепления (включен режим ACC).

Для запуска двигателя необходимо выжать педаль сцепления.

«Ключ не в машине» (для системы интеллектуального доступа)

Это сообщение отображается, если вы вынули электронный ключ из замка зажигания и вышли из автомобиля, не заглушив двигатель, т.е. оставив кнопку «Engine Start/Stop» (Запуск/остановка двигателя) в положении «ON» (Вкл.) или «START» (Старт).

Заглушите двигатель перед тем, как выйти из автомобиля.

«Ключ не обнаружен» (для системы интеллектуального доступа)

Это сообщение появляется при нажатии на кнопку «Engine Start/Stop» (Запуск/остановка двигателя), если электронный ключ не обнаружен.

Нажмите кнопку «START» еще раз (для системы интеллектуального ключа)

Сообщение отображается, если запуск двигателя не удался с помощью кнопки «Engine Start/Stop» (Запуск/остановка двигателя).

Если на дисплее появится это сообщение, попробуйте запустить двигатель повторно нажатием на кнопку «Engine Start/Stop» (Запуск/остановка двигателя).

Если это сообщение появляется при каждом нажатии кнопки «Engine Start/Stop» (Запуск/остановка двигателя), рекомендуется проверить систему у официального дилера HYUNDAI.

Нажмите кнопку «START» ключом (для системы интеллектуального доступа)

Это сообщение включается, если кнопка «Engine Start/Stop» (Запуск/остановка двигателя) нажимается, когда на дисплее отображается сообщение «Key not detected» (Ключ не обнаружен).

При этом мигает световой индикатор иммобилайзера.

«Check BRAKE SWITCH fuse» (Проверьте предохранитель «BRAKE SWITCH») (для системы интеллектуального ключа и автоматической коробки передач / коробки передач с двойным сцеплением)

Это сообщение отображается в случае отсоединения предохранителя переключателя тормоза.

Перед запуском двигателя необходимо установить новый предохранитель.

Если это невозможно, двигатель можно запустить, зажав на 10 секунд кнопку «Engine Start/Stop» (Запуск/остановка двигателя), когда она находится в положении «ACC» (Доп. устройства).

Установите рычаг в положение «N» (нейтраль) для запуска двигателя (для системы интеллектуального ключа и автоматической коробки передач / коробки передач с двойным сцеплением)

Это предупреждающее сообщение появляется при попытке запуска двигателя без установки рычага переключения передач в положение «N» (нейтраль).

***i* Информация**

Можно запустить двигатель с рычагом переключения передач в положении «N» (нейтраль). Но для вашей безопасности мы рекомендуем запускать двигатель с рычагом переключения передач в положении «P» (парковка).

Индикатор открытых дверей, капота или багажника

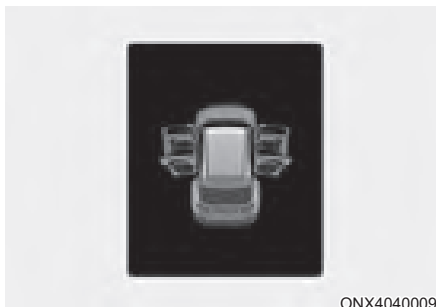

Данное сообщение отображается, если открыта какая-либо дверь, капот или багажник. В сообщении на дисплее будет указано, какая дверь открыта.



ВНИМАНИЕ

Перед поездкой убедитесь, что двери/капот/багажник полностью закрыты.

Индикатор незакрытого люка (при наличии)

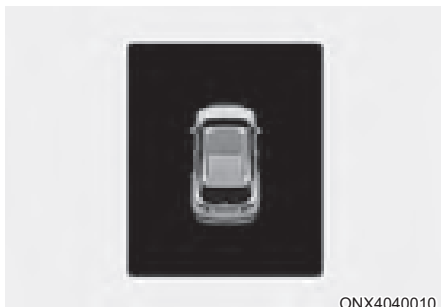

Это предупреждение включается, если двигатель выключается при открытом люке в крыше.

Оставляя автомобиль без присмотра, надежно закрывайте люк.

«Low tire pressure» (Низкое давление в шинах)



Это сообщение отображается при низком давлении в шинах. Будет отображаться соответствующая шина автомобиля.

Более подробную информацию см. в разделе «Система контроля давления в шинах» в главе 8.

Освещение

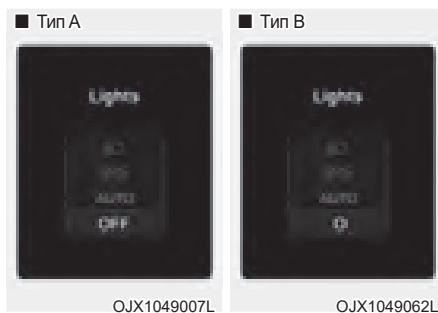

Этот индикатор указывает выбранную лампу внешнего освещения в режиме управления освещением.

Вы можете включить или отключить функцию отображения состояния стеклоочистителей и осветительных приборов в меню «User Settings» (Настройки пользователя) на ЖК-дисплее приборной панели. Выберите:

- «Setup» (Настройка) → «User Settings» (Настройки пользователя) → «Cluster Display» (Отображение стеклоочистителей / осветительных приборов).

Режим работы стеклоочистителей



Данный индикатор указывает выбранную скорость стеклоочистителей в режиме управления стеклоочистителями.

Вы можете включить или отключить функцию отображения состояния стеклоочистителей и осветительных приборов в меню «User Settings» (Настройки пользователя) на ЖК-дисплее приборной панели.

Выберите:

- «Setup» (Настройка) → «User Settings» (Настройки пользователя) → «Cluster» (Приборная панель) → «Wiper/Lights Display» (Отображение стеклоочистителей / осветительных приборов).

Обогрев рулевого колеса выключен (при наличии)

Это сообщение появляется при отключении обогрева рулевого колеса.

Более подробная информация приводится в разделе «Рулевое колесо с подогревом» главы 5.

Включите переключатель FUSE SWITCH (при наличии)

Это сообщение появляется, если переключатель, расположенный в блоке плавких предохранителей

под рулевым колесом, выключен.

Следует включить переключатель с предохранителем.

Более подробная информация приводится в «Предохранители» в главе 9.

Низкий уровень жидкости омывателя (при наличии)

Это предупреждающее сообщение появляется при низком уровне жидкости в бачке стеклоомывателя.

Залейте жидкость в бачок омывателя.

«Low fuel» (Низкий уровень топлива)

Данное сообщение отображается, когда топливный бак практически пуст.

Одновременно с отображением этого сообщения на приборной панели загорится индикатор низкого уровня топлива.

Рекомендуется найти ближайшую заправочную станцию и заправиться.

«Перегрев двигателя / двигатель перегрелся (при наличии)»

Данное предупреждение отображается, когда температура охлаждающей жидкости двигателя превышает 120 °C (248 °F).

Это означает, что двигатель перегрелся и, возможно, поврежден.

Если двигатель перегрелся, см. раздел «Перегрев» в главе 8.

«Check headlight» (Проверьте фары); при наличии

Это сообщение отображается при ненадлежащей работе фар. Возможно, потребуется заменить лампу.

При замене сгоревшей лампы устанавливайте новую лампу с такой же номинальной мощностью.

«Check turn signal» (Проверьте сигнал поворота); при наличии

Это сообщение отображается при ненадлежащей работе ламп указателей поворота. Возможно, потребуется заменить лампу.

При замене сгоревшей лампы устанавливайте новую лампу с такой же номинальной мощностью.

«Check headlamp LED» (Проверьте светодиодную фару (при наличии))

Это предупреждение отображается при обнаружении неисправности светодиодной лампы. Рекомендуем обратиться к официальному дилеру HYUNDAI для проверки транспортного средства.

«Low engine oil» (Низкий уровень моторного масла (при наличии))

Это предупреждение отображается, когда следует проверить уровень масла в двигателе.

Если появляется это предупреждение, следует как можно скорее проверить уровень моторного масла и долить его при необходимости.

Рекомендуется вливать масло медленно, используя воронку. (Объем дозаправки масла: приблизительно 0,6~1,0 л)

Используйте только указанное моторное масло. (См. раздел «Рекомендуемые смазочные материалы и их количество» в главе 2.)

Не заливайте в двигатель слишком много масла. Убедитесь, что уровень масла не превышает отметку «F» (полный) на щупе.

К СВЕДЕНИЮ

Если сообщение по-прежнему отображается после добавления масла в двигатель, прохождения автомобилем приблизительно 50—100 км и прогрева двигателя, рекомендуется как можно скорее обратиться к официальному дилеру HYUNDAI для проверки системы.

Даже если это предупреждение не отображается после запуска двигателя, моторное масло следует регулярно проверять и доливать.

i Информация

После заливки моторного масла нужно проехать на автомобиле приблизительно 50—100 км, чтобы двигатель прогрелся, после чего сигнальная лампа погаснет.

Проверьте систему автопереключения фар дальнего света (НВА) (при наличии)

Это предупреждение отображается, если в системе автоматического переключения фар дальнего света возникли проблемы. Рекомендуем обратиться к официальному дилеру HYUNDAI для проверки транспортного средства.

Более подробную информацию см. в разделе «Система автоматического переключения фар дальнего света (НВА)» в главе 5.

«Check Forward Collision-Avoidance Assist system» (Проверьте вспомогательную систему предупреждения о лобовом столкновении (при наличии))

Это предупреждение отображается, если в работе вспомогательной функции предотвращения лобового столкновения возникли неполадки. Рекомендуем обратиться к официальному дилеру HYUNDAI для проверки транспортного средства.

Подробнее см. раздел «Вспомогательная система предотвращения лобового столкновения (FCA)» в главе 7.

«Check Driver Attention Warning system» (Проверьте систему контроля внимания водителя (при наличии))

Это предупреждение отображается, если в системе предупреждения о сосредоточенности водителя возникли проблемы. Рекомендуем обратиться к официальному дилеру HYUNDAI для проверки транспортного средства.

Подробнее см. в разделе «Система контроля внимания водителя (DAW)» главы 7.

Проверьте систему удержания дорожной полосы (при наличии)

Это предупреждение отображается, если в работе функции удержания полосы возникли проблемы. Рекомендуем обратиться к официальному дилеру HYUNDAI для проверки транспортного средства.

Подробнее см. в разделе «Система удержания полосы (LKA)» главы 7.

Система предупреждения об опасности столкновения в слепой зоне (при наличии)

Это предупреждающее сообщение появляется, если в системе предупреждения об опасности столкновения в слепой зоне возникли проблемы. Рекомендуем обратиться к официальному дилеру HYUNDAI для проверки транспортного средства.

Подробнее см. раздел «Предупреждение об опасности столкновения в слепой зоне (BCW)» в главе 7.

«Check exhaust system» (Проверьте выхлопную систему (при наличии))

Это предупреждение появляется в случае неисправности дизельного или бензинового сажевого фильтра. В это время также мигает сигнальная лампа дизельного или бензинового сажевого фильтра.

В этом случае рекомендуется обратиться к официальному дилеру HYUNDAI для проверки системы дизельного или бензинового сажевого фильтра.

DPF: Дизельный сажевый фильтр

GPF: Бензиновый сажевый фильтр

Низкий уровень мочевины (для дизельного двигателя) (при наличии)

Данное предупреждение загорается в случае, если бак раствора мочевины почти пуст.

- Когда загорается сигнальная лампа системы избирательной каталитической нейтрализации (SCR).

Залейте раствор мочевины как можно скорее.

Подробнее см. в разделе «Избирательная каталитическая нейтрализация» в главе 9.

Проверьте систему подачи мочевины (для дизельного двигателя) (при наличии)

Это предупреждение загорается в случае неисправности в системе подачи мочевины.

В этом случае рекомендуется обратиться к официальному дилеру HYUNDAI для проверки системы подачи мочевины.

Подробнее см. в разделе «Избирательная каталитическая нейтрализация» в главе 9.

ЖК-ДИСПЛЕЙ



Управление ЖК-дисплеем



Режимы ЖК дисплея можно менять с помощью кнопок управления.

Переключатель	Функция
	Кнопка «MODE» (Режим) для изменения режима
	кнопки «MOVE» (Перемещение) для изменения элементов
OK	Кнопка «SELECT/RESET» (Выбор/сброс) для настройки или сброса выбранного элемента

Режимы ЖК-дисплея

Режимы	Символ	Описание
Маршрутный компьютер		Этот режим показывает дорожную информацию, такую как счетчик пути, расход топлива и т. д. Подробнее см. в разделе «Маршрутный компьютер» этой главы.
Режим с навигацией по поворотам (ТВТ)		В этом режиме отображается состояние навигации.
Помощь при вождении		<ul style="list-style-type: none"> - Интеллектуальный круиз-контроль (SCC) - Система удержания полосы (LKA) - Система контроля полосы (LFA) - Система контроля внимания водителя (DAW) - Распределение приводных усилий (4WD)
Установки		В этом режиме можно изменить настройки дверей, ламп и др.
Осторожно		В этом режиме отображаются предупреждающие сообщения, связанные с неисправностью ламп и др. В этом режиме отображается информация, связанная с давлением в шинах (TPMS), состоянием системы распределения приводных усилий и количеством оставшегося раствора мочевины.

Отображаемая информация может отличаться в зависимости от того, какие функции предусмотрены для вашего автомобиля.

Режим маршрутного компьютера



ONX4E040022

В режиме маршрутного компьютера отображается информация, связанная с параметрами движения автомобиля, включая расход топлива, показания одометра и скорость автомобиля.

Дополнительные сведения см. в разделе «Маршрутный компьютер» в данной главе.

Режим отобр.поворотов (Turn By Turn (TBT) mode)

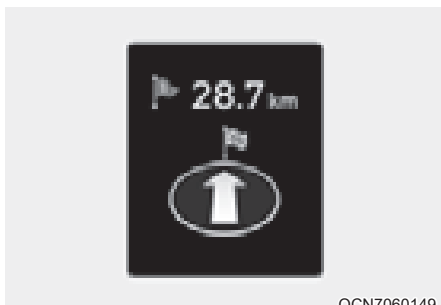

OCN7060149

Навигация отображения поворотов, сведения о дистанции/времени до прибытия в пункт назначения отображается в режиме «Отображение поворотов».

Система помощи при вождении



ONX4040013

SCC, HDA, LKA

В этом режиме отображается состояние системы интеллектуального круиз-контроля (SCC), вспомогательной системы движения по автостраде (HDA) и системы удержания полосы (LKA).

Подробнее см. информацию о каждой системе в разделе 7.



OTM070191N

Система контроля внимания водителя

В этом режиме отображается состояние системы контроля внимания (DAW).

Подробнее см. в разделе «Система контроля внимания водителя (DAW)» в главе 7.



ONX4040014

Распределение приводных усилий (4WD)

В этом режиме отображается информация, связанная с приводным усилием полного привода.

Если в автомобиле заблокирован полный привод, этот режим не отображается.

Подробнее см. в разделе «Полный привод» в главе 6.

Группа общих предупреждений

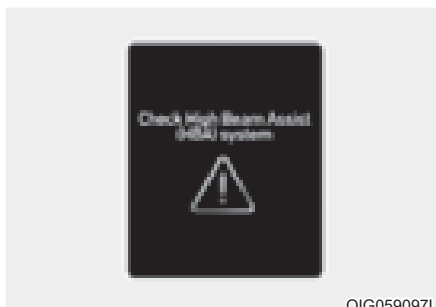

OIG059097L

Эта сигнальная лампа загорается в следующих ситуациях.

- Неисправность вспомогательной системы предупреждения о лобовом столкновении (при наличии)
- Радар вспомогательной системы предупреждения о лобовом столкновении (при наличии) заблокирован
- Неисправность системы предупреждения об опасности столкновения в «слепой» зоне (при наличии)
- Радар системы предупреждения об опасности столкновения в «слепой» зоне (при наличии) заблокирован
- Неисправность лампы светодиодных фар (при наличии)
- Неисправность системы автоматического переключения фар (при наличии)
- Неисправность системы интеллектуального круиз-контроля (SCC) (при наличии)
- Заблокирован радар системы интеллектуального круиз-контроля (при наличии)
- Неисправность системы контроля давления в шинах (TPMS)

Главная сигнальная лампа загорается при возникновении одной или нескольких указанных ситуаций.

При этом на ЖК-дисплее появится значок общего предупреждения (⚠) за значком пользовательских настроек (⚙).

Если ситуация, ставшая причиной предупреждения, устранена, главная индикатор погаснет, и значок общего предупреждения исчезнет.



Давление в шинах

В этом режиме отображается информация о состоянии давления в шинах.

Подробнее см. пункт "Система контроля давления в шинах" в главе 8.

Уровень мочевины (дизельный двигатель)



В этом режиме отображается приблизительное количество раствора мочевины в баке для раствора мочевины.

Доливайте мочевины в бак, не дожидаясь, пока индикатор уровня достигнет значения [E].

Дополнительные сведения см. в разделе «Избирательная каталитическая нейтрализация» в главе 9.

Передача энергии (для дизельных двигателей 48V MHEV (мягкий гибрид), при наличии)

Мягкогибридная система уведомляет водителя о расходе энергии в различных режимах работы. Существует 3 режима передачи энергии во время движения.

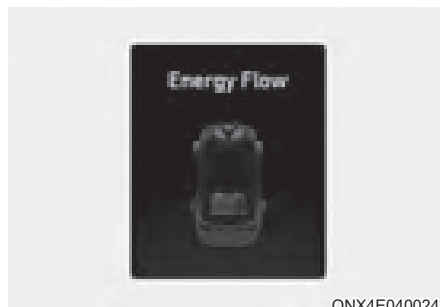

Остановка автомобиля

Автомобиль остановлен.
(Энергия не передается)

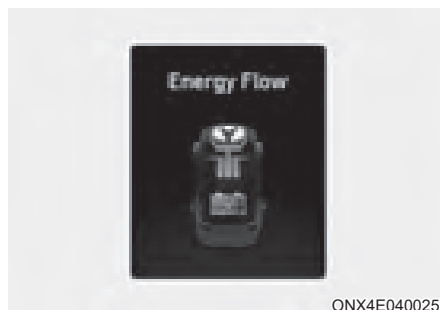

Генерация с помощью двигателя / регенерация

Двигатель и регенеративная тормозная система заряжают высоковольтный аккумулятор.

(Двигатель и колесо → Аккумулятор)

Режим пользовательских настроек

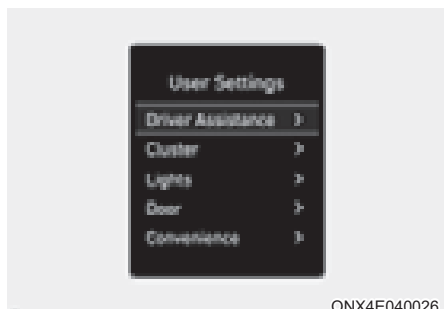

В этом режиме можно изменить настройки комбинации приборов, дверей, ламп и так далее.

1. Система помощи водителю
2. Приборная панель
3. Освещение
4. Дверь
5. Комфорт
6. Единицы измерения
7. Сброс

Отображаемая информация может отличаться в зависимости от того, какие функции предусмотрены для вашего автомобиля.

Редактировать параметры в положении Р
Данное предупреждение появляется при попытке выбрать пункт в режиме User Settings (Настройки пользователя) во время движения.

- Автоматическая трансмиссия и трансмиссия с двойным сцеплением.
По соображениям безопасности параметры в меню «Настройки пользователя» следует изменять после остановки автомобиля, включения стояночного тормоза и переключения рычага передач в положение «Р» (парковка).
- Механическая трансмиссия/интеллектуальная механическая трансмиссия. По соображениям безопасности настройки в меню «User Settings» (Настройки пользователя) следует изменять после включения стояночного тормоза.

Краткое руководство (Справка)

Здесь предлагаются инструкции по использованию режима настроек пользователя.

Выберите элемент, нажмите и удерживайте кнопку ОК.

Дополнительные сведения о каждой из систем см. в настоящем руководстве по эксплуатации.

Информация

При использовании информационно-развлекательной системы режим установок поддерживается только на информационно-развлекательной системе, при этом данный режим не поддерживается на комбинации приборов.

1. Система помощи водителю

Параметр	Описание
Система удобного вождения	<ul style="list-style-type: none"> Система слежения за полосой движения Включение или выключение системы слежения за полосой движения. Дополнительные сведения см. в разделе «Система слежения за полосой движения (LFA)» в главе 7. Вспомогательная система движения по автострате (HDA) Включение или выключение вспомогательной системы движения по автострате (HDA). Подробнее см. в разделе «Система помощи при вождении на магистрали (HDA)» в главе 7. Система автоматического управления скоростью движения на автострате Включение или выключение системы автоматического управления скоростью движения на автострате. Дополнительные сведения см. в разделе «Система интеллектуального круиз-контроля на основе данных навигации (NSCC)» в главе 7. SLW (Предупреждение об ограничении скорости) Включение или выключение системы предупреждения об ограничении скорости движения. Дополнительные сведения см. в разделе «Система ограничения скорости движения» в главе 7.
Время генерирования предупреждения	<p>Позволяет изменять время генерирования предупреждений системой помощи водителю.</p> <ul style="list-style-type: none"> Стандартно / Поздно
Громкость предупреждений	<p>Позволяет изменять громкость генерирования предупреждений системой помощи водителю.</p> <ul style="list-style-type: none"> Высокий / Средний / Низкий / Выкл.
Система контроля внимания водителя	<ul style="list-style-type: none"> Впереди идущий автомобиль отъехал Включение или выключение оповещения об отъезде находящегося впереди автомобиля. Система предупреждения о невнимательном вождении Оповещение о невнимательном управлении автомобилем водителем. Подробнее см. в разделе «Система контроля внимания водителя (DAW)» в главе 7.
Безопасность впереди	<p>Настройка системы предотвращения лобового столкновения</p> <ul style="list-style-type: none"> Активная помощь Только предупреждение «Off» (Выкл.) <p>Подробнее см. раздел «Вспомогательная система предупреждения о лобовом столкновении (FCA)» в главе 7.</p>
Контроль безопасного движения по полосе	<p>Настройка системы удержания полосы.</p> <ul style="list-style-type: none"> «Assist» (Помощник) Только предупреждение «Off» (Выкл.) <p>Дополнительные сведения см. в разделе «Система удержания полосы (LKA)» в главе 7.</p>

Параметр	Описание
Мониторинг «слепых зон»	<ul style="list-style-type: none"> • Отображение слепых зон Включение или отключение системы отображения слепых зон. Подробнее см. в разделе «Мониторинг слепых зон (BVM)» в главе 7. • Система контроля безопасного выхода (SEW) Для включения или отключения системы контроля безопасного выхода. Подробнее см. в разделе «Система безопасного выхода (SEW)» в главе 7. • Активная помощь • Только предупреждение • «Off» (Выкл.)
Безопасная парковка	<ul style="list-style-type: none"> • Система кругового обзора — автоматический режим включен Включение или выключение функции автоматического включения системы кругового обзора. Дополнительные сведения см. в разделе «Система кругового обзора (SVM)» в главе 7. • Предупреждение о расстоянии при парковке — автоматический режим включен Включение или выключение функции автоматического включения системы предупреждения о расстоянии при парковке. Дополнительные сведения см. в разделе «Система предупреждения о расстоянии при парковке передним/задним ходом (PDW)» в главе 7. • Обеспечение безопасности при движении задним ходом Включение и выключение системы обеспечения безопасности при пересеченном движении сзади. Дополнительные сведения см. в разделе «Система предотвращения столкновения с объектами, движущимися в поперечном направлении позади автомобиля» в главе 7.

* Отображаемая информация может отличаться в зависимости от того, какие функции предусмотрены для вашего автомобиля.

2. Приборная панель

Параметр	Описание
Сброс показаний расхода топлива	<ul style="list-style-type: none"> • При запуске автомобиля • После заправки • Вручную Сброс отображаемых показаний расхода топлива.
Отображение режима работы стеклоочистителей/освещения	Включение или отключение режима работы стеклоочистителей/освещения. Если включена эта функция, при каждой смене режима работы стеклоочистителей/освещения выбранный режим отображается на ЖК-дисплее.
Traffic Signs (Навигация по дорожным знакам)	Настройка отображаемых дорожных знаков.
«Скользкая дорога»	Включение и выключение системы предупреждения о скользкой дороге.
«Cluster Voice Guidance Volume» (Громкость голосового указания для комбинации приборов)	Регулировка громкости голосового указания для комбинации приборов.
Звуковой сигнал приветствия	Включение или отключение звукового сигнала приветствия.
Выбор темы	Вы можете выбрать тему для приборной панели. <ul style="list-style-type: none"> • Приборная панель типа А: тема А, тема В, тема С • Приборная панель типа В: ссылка на режим вождения /КЛАССИЧЕСКИЙ А/ КЛАССИЧЕСКИЙ В/КЛАССИЧЕСКИЙ С/CUBE
Отображение слепых зон	<ul style="list-style-type: none"> • Включение или отключение системы отображения слепых зон.

* Отображаемая информация может отличаться в зависимости от того, какие функции предусмотрены для вашего автомобиля.

3. Освещение

Параметр	Описание
Подсветка	Регулировка уровня подсветки. • Уровень 1~20
Количество миганий указателя поворота	<ul style="list-style-type: none"> • «Off» (Выкл.): функция включения указателей поворота одним касанием отключена. • «3, 5, 7 Flashes» (3, 5, 7 миганий): при небольшом перемещении рычага включения указателей поворота сигнал поворота мигает 3, 5 или 7 раз. Дополнительная информация приведена в разделе «Освещение» в главе 5.
Яркость подсветки (при наличии)	<ul style="list-style-type: none"> • «Off» (Выкл.) • Уровень 1, 2, 3, 4
Цвет подсветки (при наличии)	<ul style="list-style-type: none"> • Белый полярный, белый лунный, голубой ледяной, голубой океан, зеленый нефритовый, зеленая орхидея, желтая фрезия, красный закат, пурпурный восход, фиолетовая молния
Сопровождающая подсветка	Включение и отключение функции сопровождающей подсветки. Дополнительные сведения см. в разделе «Освещение» в главе 5.
НВА (Автопереключение дальнего света)	Включение или отключение функции автоматического переключения фар дальнего света. Дополнительные сведения см. в разделе «Система автоматического переключения фар дальнего света (НВА)» в главе 5.

* Отображаемая информация может отличаться в зависимости от того, какие функции предусмотрены для вашего автомобиля.

4. Дверь

Параметр	Описание
Автоблокировка дверей	<ul style="list-style-type: none"> «Enable on shift» (При переключении передачи): все двери будут автоматически запираются при переводе коробки передач из положения «P» (Парковка) в положение «R» (Задний ход), «N» (Нейтраль) или «D» (Передний ход) (только когда двигатель работает). При движении: все двери будут автоматически запираются при скорости автомобиля выше 15 км/ч (9,3 мили/ч). «Off» (Выкл.): функция автоблокировки дверей будет отключена.
Авторазблокировка дверей	<ul style="list-style-type: none"> «On Shift to P» (При переключении в положение «P»): все двери будут автоматически отпираться при переводе коробки передач в положение «P» (Парковка) (только когда двигатель работает). «On key out/On vehicle off» (При извлечении ключа или выключении автомобиля): все двери будут автоматически отпираться при извлечении ключа из замка зажигания или переводе кнопки «Engine Start/Stop» (Запуск/остановка двигателя) в положение «OFF» (Выкл.). «Выкл.»: функция автоматической разблокировки дверей будет отключена.
Разблокировка двумя нажатиями	Включение и выключение функции разблокировки двумя нажатиями.
Дверь багажника с электроприводом	Если выбран этот пункт, активируется функция электрического привода багажника. Дополнительные сведения см. в разделе «Дверь багажного отделения с электроприводом» в главе 5.
Скорость открытия двери багажника с электроприводом	эта функция позволяет регулировать скорость электропривода двери багажного отделения. • Высокая / Нормальная Дополнительные сведения см. в разделе «Дверь багажного отделения с электроприводом» в главе 5.
Высота открывания двери багажника с электроприводом	Регулировка высоты открывания двери багажника с электроприводом. • Полное открывание/Уровень 3/Уровень 2/Уровень 1/Пользовательская настройка высоты
Автоматическое закрывание двери багажника	–
Функция интеллектуального открывания двери багажного отделения	Включение или отключение интеллектуальной системы открывания двери багажного отделения. Дополнительные сведения см. в разделе «Интеллектуальная система открывания двери багажного отделения» в главе 5.

* Отображаемая информация может отличаться в зависимости от того, какие функции предусмотрены для вашего автомобиля.

5. Комфорт

Параметр	Описание
Память положения сиденья (Seat Easy Access)	<ul style="list-style-type: none"> Выкл.: функция памяти положения сиденья отключена. «Normal/Extended» (Норм./Широк.): при выключении двигателя сиденье водителя автоматически отодвигается назад на короткое (обычный режим) или большое (удлинённый режим) расстояние, что позволяет с удобством садиться в автомобиль и выходить из него. <p>Дополнительные сведения см. в разделе «Система запоминания положения сиденья водителя» в главе 5.</p>
Тревога пассажира сзади	<p>Включение или выключение системы предупреждения о присутствии пассажира на заднем сиденье.</p> <p>Дополнительные сведения см. в разделе «Система предупреждения о присутствии пассажира на заднем сиденье (ROA)» в главе 5.</p>
Зеркало с функцией приветствия / приветственное освещение	<ul style="list-style-type: none"> «On door unlock» (При отпирании дверей): при отпирании дверей автоматически раскладываются внешние зеркала заднего вида и включается приветственная подсветка. «On driver approach» (При приближении водителя): при приближении водителя с ключом интеллектуального доступа к автомобилю автоматически раскладываются внешние зеркала заднего вида и включается приветственная подсветка. <p>Дополнительные сведения см. в разделе «Система приветствия» в главе 5.</p>
Беспроводная система зарядки (Wireless Charging System)	<p>Включение или отключение беспроводной системы зарядки на переднем сиденье.</p> <p>Дополнительные сведения см. в разделе «Система беспроводной зарядки смартфона» в главе 5.</p>
Автоматический задний стеклоочиститель	<p>Включение и выключение функции автоматического заднего стеклоочистителя. Если перевести коробку передач из положения «D» (Передний ход) в положение «R» (Задний ход), когда работают стеклоочистители, автоматически включится задний стеклоочиститель. Если затем перевести коробку передач из положения «R» (Задний ход) в положение «D» (Передний ход), задний стеклоочиститель выключится.</p>
Расширенная противоголодная система	<p>Включение или выключение функции расширенной противоголодной системы.</p>
Интервал обслуживания	<ul style="list-style-type: none"> Интервал обслуживания <p>Для активации или деактивации функции межсервисного интервала.</p> <ul style="list-style-type: none"> Регулировка интервала <p>В меню межсервисных интервалов можно установить время и расстояние.</p> <ul style="list-style-type: none"> Сброс <p>Сброс интервала обслуживания.</p>

* Отображаемая информация может отличаться в зависимости от того, какие функции предусмотрены для вашего автомобиля.

6. Единицы измерения

Параметр	Описание
Единица измерения спидометра	Выбор единицы измерения скорости (км/ч, миль/ч)
Единица измерения температуры	Для выбора единицы измерения температуры (°C, °F)
Единица измерения расхода топлива	Выбор единицы измерения расхода топлива (км/л, л/100 км, миль/галлон)
Ед. изм. давл. (Tire Pressure Unit)	Выбор единицы измерения давления в шинах (фунты на кв. дюйм, кПа, бары)

* Отображаемая информация может отличаться в зависимости от того, какие функции предусмотрены для вашего автомобиля.

Маршрутный компьютер (4,2 дюйма)

Маршрутный компьютер — это микропроцессорная система информирования водителя, которая отображает информацию, относящуюся к управлению транспортным средством.

i Информация

Некоторые данные о движении, хранящиеся в маршрутном компьютере (например, средняя скорость движения автомобиля), сбрасываются после отсоединения аккумулятора.

Режимы движения

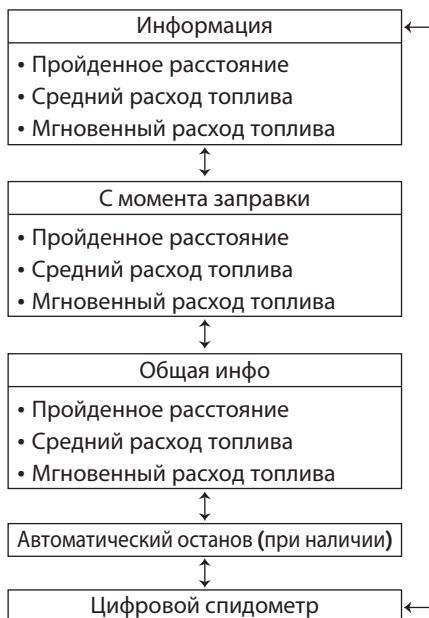

ONX4E040020



ONX4E040021

Изменить режим движения можно путем перемещения переключателя "∧, ∨" на рулевом колесе.

- Ручной сброс

Чтобы сбросить показания среднего расхода топлива вручную, нажмите переключатель «ОК» на рулевом колесе и удерживайте его более 1 секунды, когда на дисплее отображается средний расход топлива.

- Автоматический сброс

Чтобы автомобиль автоматически сбрасывал показания среднего расхода топлива, на приборной панели в меню «Settings» (Настройки) выберите пункт «After Ignition» (После зажигания) или «After Refueling» (После заправки).

- «After ignition» (После зажигания): если двигатель был выключен в течение 3 минут или более, показания среднего расхода топлива будут автоматически сброшены.
- «After Refueling» (После заправки): после добавления 6 литров (1,6 галлон) топлива и более и после того, как автомобиль разовьет скорость свыше 1 км/ч (1 миль/ч), показания среднего расхода топлива будут автоматически сброшены.

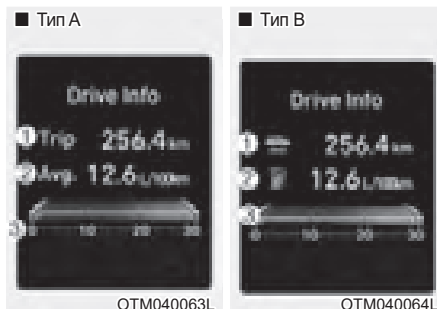

Информация о поездке

Отображаются дистанция (1), средний расход топлива (2) и текущий расход топлива (3).

Информация совмещена для каждого цикла включения-выключения зажигания. Однако если двигатель был выключен в течение 3 минут или более, экран «Информация о поездке» сбрасывается автоматически.

Для переустановки в ручном режиме нажмите переключатель «ОК» на рулевом колесе и удерживайте более 1 секунды, пока отображается «Drive Info» (Информация о поездке).

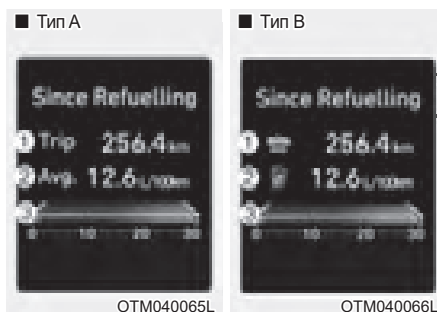

С момента заправки

Отображаются дистанция (1), средний расход топлива (2) и текущий расход топлива (3) после заправки автомобиля.

Для переустановки в ручном режиме нажмите переключатель «ОК» на рулевом колесе и удерживайте более 1 секунды, пока отображается «Since Refueling» (С момента заправки).

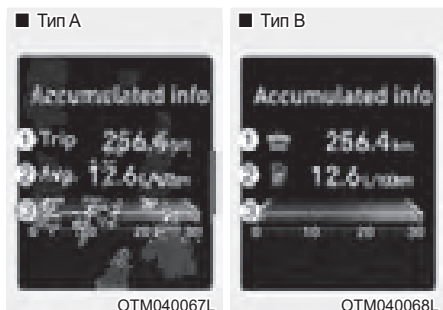

Общая информация

Отображаются общая дистанция (1), средний расход топлива (2) и текущий расход топлива (3).

Информация накапливается с момента последнего сброса данных.

Чтобы выполнить сброс вручную, нажмите переключатель «ОК» на рулевом колесе и удерживайте его дольше 1 секунды, пока отображается надпись «Accumulated Info» (Общая информация).

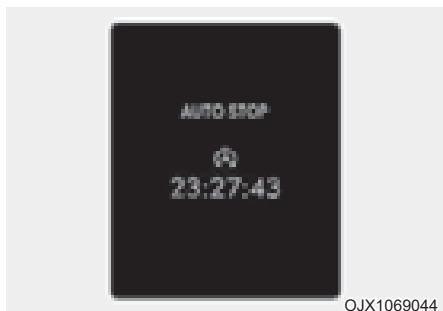

«Auto stop» (Автостоп); при наличии

Дисплей «AUTO STOP» (Автоматический останов) показывает прошедшее время с момента остановки двигателя системой «стоп-старт».

Подробнее см. в разделе «Система стоп-старт (ISG)» в главе 6.

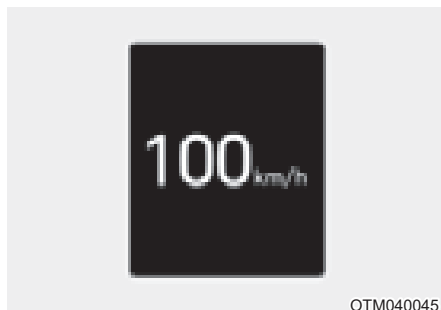

Цифровой спидометр

Дисплей цифрового спидометра отображает скорость движения автомобиля.

Маршрутный компьютер (10,25 дюйма)

Маршрутный компьютер — это микропроцессорная система информирования водителя, которая отображает информацию, относящуюся к управлению транспортным средством.

i Информация

Некоторые данные о движении, хранящиеся в маршрутном компьютере (например, средняя скорость движения автомобиля), сбрасываются после отсоединения аккумулятора.

Режимы движения

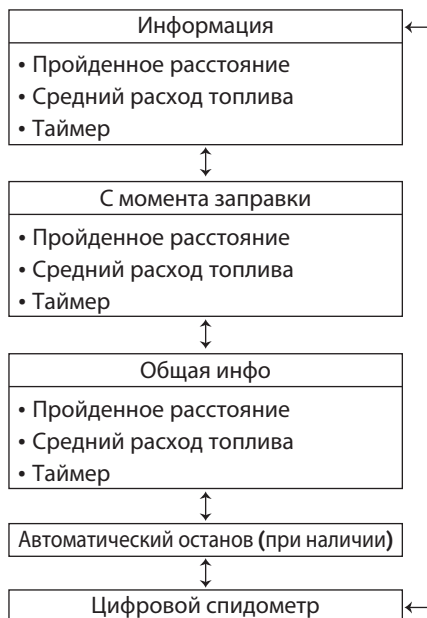

ONX4E040020



ONX4E040021

Изменить режим движения можно путем перемещения переключателя "∧, ∨" на рулевом колесе.

- Ручной сброс

Чтобы сбросить показания среднего расхода топлива вручную, нажмите переключатель «ОК» на рулевом колесе и удерживайте его более 1 секунды, когда на дисплее отображается средний расход топлива.

- Автоматический сброс

Чтобы автомобиль автоматически сбрасывал показания среднего расхода топлива, на приборной панели в меню «Settings» (Настройки) выберите пункт «After Ignition» (После зажигания) или «After Refueling» (После заправки).

- «After ignition» (После зажигания): если двигатель был выключен в течение 3 минут или более, показания среднего расхода топлива будут автоматически сброшены.

- «After Refueling» (После заправки): после добавления 6 литров (1,6 галлон) топлива и более и после того, как автомобиль разовьет скорость свыше 1 км/ч (1 миль/ч), показания среднего расхода топлива будут автоматически сброшены.

* На приборной панели размером 10,25 дюйма расход топлива можно посмотреть в центральной нижней части.

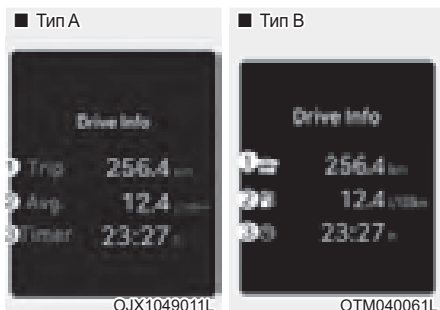

Информация о поездке

Отображаются дистанция (1), средний расход топлива (2) и общее время пребывания за рулем (3).

Информация совмещена для каждого цикла включения-выключения зажигания. Однако если двигатель был выключен в течение 3 минут или более, экран «Информация о поездке» сбрасывается автоматически.

Для переустановки в ручном режиме нажмите переключатель «ОК» на рулевом колесе и удерживайте более 1 секунды, пока отображается «Drive Info» (Информация о поездке).

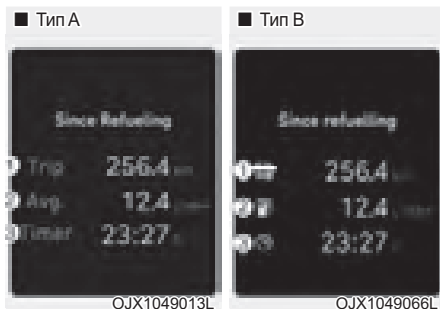

С момента заправки

Отображаются дистанция (1), средний расход топлива (2) и общее время пребывания за рулем (3) после заправки автомобиля.

Для переустановки в ручном режиме нажмите переключатель «ОК» на рулевом колесе и удерживайте более 1 секунды, пока отображается «Since Refueling» (С момента заправки).

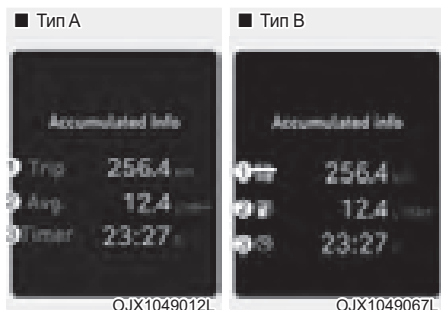

Общая информация

Отображаются общая дистанция (1), средний расход топлива (2) и общее время пребывания за рулем (3).

Информация накапливается с момента последнего сброса данных.

Чтобы выполнить сброс вручную, нажмите переключатель «ОК» на рулевом колесе и удерживайте его дольше 1 секунды, пока отображается надпись «Accumulated Info» (Общая информация).

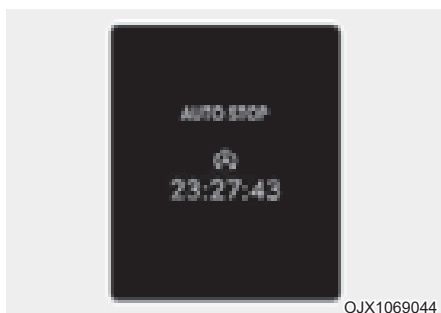

«Auto stop» (Автостоп); при наличии

Дисплей «AUTO STOP» (Автоматический останов) показывает прошедшее время с момента остановки двигателя системой «стоп-старт».

Подробнее см. в разделе «Система стоп-старт (ISG)» в главе 6.

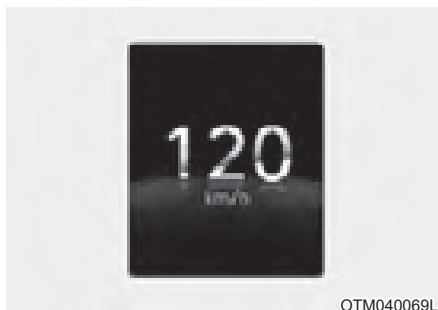

Цифровой спидометр

Дисплей цифрового спидометра отображает скорость движения автомобиля.

НАСТРОЙКИ АВТОМОБИЛЯ (ИНФОРМАЦИОННО-РАЗВЛЕКАТЕЛЬНАЯ СИСТЕМА) (ПРИ НАЛИЧИИ)



Настройки автомобиля в информационно-развлекательной системе предлагают пользователю множество вариантов настроек, в том числе функции блокировки/разблокировки двери, функции для удобства, настройки помощи при вождении и т. п.

Меню настроек автомобиля

- Система помощи водителю
- Приборная панель
- «Climate» (Климат)
- «Seat» (Сиденье)
- Освещение
- Дверь
- Комфорт

Отображаемая информация может отличаться в зависимости от того, какие функции предусмотрены для вашего автомобиля.



ОСТОРОЖНО

Не управляйте настройками автомобиля во время вождения. Это может отвлечь внимание и привести к аварии.

Настройка вашего автомобиля



1. Нажмите кнопку «SETUP» (Настройка) на головном устройстве информационно-развлекательной системы.



2. Выберите «Vehicle» (Автомобиль) и внесите изменения в настройки функции.

Подробную информацию см. в отдельном руководстве к информационно-развлекательной системе.

5. Удобные функции

Доступ в транспортное средство	5-5
Дистанционный ключ.....	5-5
Интеллектуальный ключ	5-8
Имобилайзер	5-13
Дверные замки	5-14
Управление дверными замками снаружи автомобиля	5-14
Управление разблокировкой дверей изнутри автомобиля	5-16
Полная блокировка	5-17
Функция автоматического блокирования и разблокирования дверей	5-18
Устройство блокирования замков задних дверей, предотвращающее их открывание детьми.....	5-18
Система противоугонной сигнализации	5-19
Система встроенной памяти	5-20
Сохранение положений в памяти.....	5-20
Восстановление положений из памяти.....	5-21
Сброс показаний системы	5-21
Функция быстрого доступа	5-22
Рулевое колесо	5-23
Электроусилитель руля (EPS).....	5-23
Регулировка наклона и выдвигания руля	5-24
Рулевое колесо с подогревом.....	5-24
Звуковой сигнал	5-25
Зеркала	5-26
Внутреннее зеркало заднего вида	5-26
Наружные зеркала заднего вида	5-27
Окна	5-30
Стеклоподъемники	5-32
Панорамный люк в крыше.....	5-35
Солнцезащитная шторка	5-36
Сдвигание люка в крыше.....	5-36
Установка люка в крыше под углом.....	5-37
Закрытие верхнего люка	5-37
Сброс параметров люка в крыше.....	5-38
Предупреждение о незакрытом люке в крыше.....	5-39
Наружные элементы	5-40
Капот.....	5-40
Дверь багажного отделения	5-41
Дверь багажного отделения с электроприводом	5-43
Функция интеллектуального открывания двери багажного отделения.....	5-48
Лючок горловины топливного бака	5-51

Освещение	5-54
Внешние осветительные приборы	5-54
Система автоматического переключения фар дальнего света (НВА)	5-59
Параметры функций	5-59
Работа функции	5-60
Неисправность и ограничения функции	5-60
Освещение салона	5-62
Автоматическое выключение внутреннего освещения	5-62
Освещение переднее	5-62
Заднее освещение	5-63
Лампа подсветки зеркала в солнцезащитном козырьке	5-63
Лампа перчаточного ящика	5-63
Лампа освещения багажника	5-63
Система приветствия	5-64
Стеклоочистители и стеклоомыватели	5-65
Стеклоочистители лобового стекла	5-66
Омыватели ветрового стекла	5-67
Стеклоочиститель и омыватель заднего стекла	5-68
Система климат-контроля с ручным управлением	5-69
Обогрев и кондиционирование воздуха	5-70
Работа системы	5-75
Техническое обслуживание системы	5-77
Система климат-контроля с автоматическим управлением	5-80
Автоматическая система обогрева и кондиционирования воздуха	5-84
Ручная система обогрева и кондиционирования воздуха	5-85
Режим многопоточной вентиляции	5-92
Работа системы	5-93
Техническое обслуживание системы	5-95
Устранение инея и запотевания с ветрового стекла	5-98
Система климат-контроля с ручным управлением	5-98
система климат-контроля с автоматическим управлением	5-99
Автоматическая система устранения запотевания (только для системы климат-контроля с автоматическим управлением)	5-100
Обогрев заднего стекла	5-101

5. Удобные функции

Дополнительные функции системы климат-контроля	5-102
Автоматическая система предотвращения запотевания лобового стекла	5-102
Автоматическое осушение воздуха	5-103
Рециркуляция воздуха при использовании жидкости омывателя	5-104
Циркуляция воздуха с закрытым люком	5-104
Автомат. органы управления, использующие настройки климат-контроля (для водительского сиденья)	5-104
Режим рециркуляции	5-105
Отделения для хранения	5-106
Отсек для хранения в центральной консоли	5-106
Перчаточный ящик	5-106
Полка багажника	5-106
Принадлежности салона	5-107
Держатель для напитков	5-107
Пепельница	5-108
Солнцезащитный козырек	5-108
Розетка	5-109
Зарядное устройство USB	5-110
Система беспроводной зарядки смартфона	5-110
Часы	5-113
Крючок для одежды	5-113
Фиксаторы коврика	5-113
Боковая шторка	5-114
Держатель багажной сетки	5-115
Шторка багажного отделения	5-115
Наружные элементы	5-117
Багажник на крыше	5-117
Информационно-развлекательная система	5-118
Порт USB	5-118
Антенна	5-118
Элементы дистанционного управления на рулевом колесе	5-119
Информационно-развлекательная система	5-120
Система распознавания голоса	5-120
Беспроводная технология Bluetooth®	5-120
Принцип работы радиостанции автомобиля	5-121

Аудиосистема (без сенсорного экрана)	5-124
Компоновка системы — панель управления.....	5-124
Компоновка системы — дистанционное управление на рулевом колесе.....	5-126
Включение и отключение аудиосистемы.....	5-128
Включение и отключение дисплея	5-129
Знакомство с принципом работы.....	5-129
RADIO (Радио)	5-130
Включение радио	5-130
Изменение волнового диапазона радио.....	5-133
Сканирование доступных радиостанций.....	5-133
Поиск радиостанций.....	5-133
Сохранение радиостанций.....	5-134
Прослушивание сохраненных радиостанций	5-134
Использование медиаплеера.....	5-135
Использование режима USB.....	5-135
Медиаплеер.....	5-135
Bluetooth.....	5-138
Подключение устройств с Bluetooth	5-138
Использование аудиоустройства с поддержкой Bluetooth	5-141
Использование телефона с технологией Bluetooth.....	5-143
Система экстренного вызова «ЭРА-ГЛОНАСС».....	5-148
Значки состояния системы	5-149
Технические характеристики информационно-развлекательной системы	5-150
USB	5-150
Bluetooth	5-151
Товарные знаки	5-151
декларация соответствия	5-152
EAC	5-152
STB	5-152

ДОСТУП В ТРАНСПОРТНОЕ СРЕДСТВО

Дистанционный ключ (при наличии)



OPDE046001

В вашем автомобиле HYUNDAI используется дистанционный ключ, с помощью которого можно блокировать и разблокировать водительскую дверь, пассажирские двери или дверь багажника.

1. Блокирование дверей
2. Разблокирование дверей
3. Разблокирование крышки багажника

Блокировка

Процедура блокирования:

1. Закрыть все двери, капот и багажник.
2. Нажать кнопку блокирования двери (1) на дистанционном ключе.
3. Двери будут заблокированы. Производится мигание лампами аварийной сигнализации. Кроме того, наружные зеркала заднего вида будут сложены, если выбрать «Convenience» (Комфорт) → «Welcome mirror/ light» (Приветствие с помощью зеркал/освещения) → «On door unlock» (При разблокировании дверей) в режиме установок на ЖК-дисплее. **Подробности см. в разделе «ЖК-дисплей» в главе 4.**
4. Убедиться в блокировании дверей по положению кнопок выключения замка двери внутри транспортного средства.

ОСТОРОЖНО

Не следует оставлять ключи в автомобиле, если в нем находятся дети без присмотра. Дети, оставленные без присмотра, могут вставить ключ в замок зажигания и могут управлять стеклоподъемниками или другими элементами регулировки, или даже привести автомобиль в движение, что может повлечь за собой серьезные травмы или даже смерть.

Разблокировка

Для разблокирования:

1. Нажать кнопку разблокирования двери (2) на дистанционном ключе.
2. Двери будут разблокированы. Производится двойное мигание лампами аварийной сигнализации. Кроме того, наружные зеркала заднего вида будут разложены, если выбрать «Convenience» (Комфорт) → «Welcome mirror/ light» (Зеркало/освещение приветствия) → «On door unlock» (При разблокировании дверей) в режиме установок на ЖК-дисплее. **Подробности см. в разделе «ЖК-дисплей» в главе 4.**

Информация

Если в течение 30 секунд не будет открыта какая-либо дверь, двери автоматически блокируются.

Разблокировка двери багажного отделения

Для разблокирования:

1. Нажать и удерживать кнопку разблокирования багажника (3) на дистанционном ключе больше одной секунды.
2. Производится двойное мигание лампами аварийной сигнализации. Если открыть, а затем закрыть дверь багажного отделения, она автоматически запирается.

i Информация

- После разблокирования крышка багажника блокируется автоматически.
- На кнопке написано слово «HOLD» (удерживать), что указывает на необходимость нажатия и удерживания кнопки больше одной секунды.

Запуск

Более подробная информация приводится в главе 6 "Выключатель зажигания".

К СВЕДЕНИЮ

Для предотвращения повреждения дистанционного ключа придерживайтесь следующих правил:

- Следует предохранять дистанционный ключ от воздействия воды и других жидкостей, а также огня. Если внутренняя часть дистанционного ключа становится влажной (вследствие попадания жидкости или влаги) или была нагрета, внутренняя цепь может работать со сбоями, что может привести к снятию автомобиля с гарантии.
- Старайтесь не ронять и не бросать дистанционный ключ.
- Защищайте дистанционный ключ от воздействия высоких температур.

Механический ключ



OPDE046003

Если дистанционный ключ не функционирует должным образом, замки дверей могут быть заблокированы и разблокированы с помощью механического ключа.

Чтобы разложить ключ, нажмите кнопку фиксатора. Ключ разложится автоматически. Складывание ключа выполняется вручную, одновременно нажимая кнопку фиксатора.

К СВЕДЕНИЮ

Не пытайтесь сложить ключ без нажатия кнопки фиксатора. Это приведет к повреждению ключа.

Меры предосторожности при использовании дистанционного ключа

Дистанционный ключ не будет работать в любом из следующих случаев:

- Ключ вставлен в замок зажигания.
- Превышено рабочее расстояние (около 10 м (30 футов)).
- Разряжена батарейка дистанционного ключа.
- Сигнал блокируется другими транспортными средствами или объектами.
- Чрезмерно низкая температура воздуха.
- Дистанционный ключ находится рядом с радиопередатчиком, рядом с радиостанцией или аэропортом, например, которыми могут создаваться помехи для нормальной работы дистанционного ключа.

Если дистанционный ключ работает неправильно, откройте и закройте дверь обычным ключом. Если в работе дистанционного ключа отмечаются проблемы, рекомендуется обратиться к официальному дилеру компании HYUNDAI.

Если дистанционный ключ находится рядом с мобильным телефоном, сигнал ключа может блокироваться рабочим сигналом мобильного телефона.

Особенно это возможно во время активной работы телефона — при совершении вызова, ответе на входящий вызов, при получении или отправке текстовых сообщений или сообщений электронной почты.

Не кладите дистанционный ключ в один карман с мобильным телефоном, между данными устройствами должно быть некоторое расстояние.

i Информация

Внесение изменений или доработок без подтвержденного разрешения организации, ответственной за соблюдение соответствия требованиям, может стать причиной аннулирования права пользователя на эксплуатацию оборудования. Если система дистанционного доступа без ключа вышла из строя вследствие внесения изменений или доработок без подтвержденного разрешения организации, ответственной за соблюдение соответствия требованиям, то на такую неисправность не распространяется гарантия производителя транспортного средства.

К СВЕДЕНИЮ

Держите дистанционный ключ вдали от материалов, которые могут препятствовать передаче электромагнитных волн к ключу.

Замена батареек



OPD046002

Тип батареек: CR2032

1. Вставить тонкий инструмент в паз и осторожно открыть крышку.
2. Извлеките старую батарейку и вставьте новую. Проверьте правильность установки батарейки.
3. Установить на место заднюю крышку дистанционного ключа.

В случае повреждения дистанционного ключа или его ненадлежащем функционировании рекомендуется обратиться к официальному дилеру HYUNDAI.

i Информация



Неправильно утилизированная аккумуляторная батарея может нанести вред окружающей среде и здоровью человека. Утилизировать аккумулятор нужно в соответствии с местным законодательством и нормативными актами.

Интеллектуальный ключ (при наличии)

■ Тип А



■ Тип В



■ Тип С



В вашем автомобиле HYUNDAI используется интеллектуальный ключ, с помощью которого можно блокировать и разблокировать двери (в том числе дверь багажника). Кроме того, можно запускать двигатель автомобиля, просто имея при себе этот ключ.

1. Блокирование дверей
2. Разблокирование дверей

3. Блокирование и разблокирование двери багажника (дверь багажника)
Открытие и закрытие двери багажника (дверь багажника с электроприводом)
4. Дистанционный запуск (при наличии)

Блокирование автомобиля



Процедура блокирования:

1. Закрыть все двери, капот и багажник.
2. Необходимо иметь при себе электронный ключ.
3. Нажать или кнопку блокирования на ручке двери, или кнопку блокирования дверей на интеллектуальном ключе.
4. Производится мигание лампами аварийной сигнализации. Кроме того, если в меню «User Settings» (Настройки пользователя) на ЖК-дисплее выбрать пункт «Convenience» (Комфорт) → «Welcome mirror/ light» (Приветствие с помощью зеркал/освещения) → «On door unlock» (При разблокировании дверей) или «On driver approach» (При приближении водителя), наружные зеркала заднего вида будут складываться. **Подробности см. в разделе «ЖК-дисплей» в главе 4.**
5. Проверьте, заблокированы ли двери, потянув за наружную дверную ручку.

Информация

Кнопка на ручке двери будет работать только в том случае, если электронный ключ находится на расстоянии 0,7 ~ 1 м (28 ~ 40 дюймов) от наружной ручки двери.

При любом из перечисленных ниже условий, даже при нажатии кнопки на наружной ручке, двери не будут заблокированы и в течение трех секунд будет подаваться звуковой сигнал:

- Электронный ключ находится в автомобиле.
- Кнопка пуска и останова двигателя находится в положении АСС или ВКЛ.
- Открыта одна из дверей, кроме двери багажного отделения.



ОСТОРОЖНО

Не следует оставлять электронный ключ в автомобиле, если в нем находятся дети без присмотра. Оставшиеся без присмотра дети могут нажать на кнопку «Engine Start/Stop» (Запуск/остановка двигателя), могут нажимать на кнопки управления стеклоподъемниками, их действия могут также привести к движению транспортного средства, что может стать причиной серьезной травмы или смерти.

Разблокирование автомобиля



Для разблокирования:

1. Необходимо иметь при себе электронный ключ.
2. Нажать или кнопку на ручке двери, или кнопку разблокирования дверей на интеллектуальном ключе.

3. Двери будут разблокированы. Производится двойное мигание лампами аварийной сигнализации. Кроме того, если в меню «User Settings» (Настройки пользователя) на ЖК-дисплее выбрать пункт «Convenience» (Комфорт) → «Welcome mirror/ light» (Приветствие с помощью зеркал/освещения) → «On door unlock» (При разблокировании дверей) или «On driver approach» (При приближении водителя), наружные зеркала заднего вида будут раскладываться. **Подробности см. в разделе «ЖК-дисплей» в главе 4.**



Информация

- Кнопка на ручке двери будет работать только в том случае, если электронный ключ находится на расстоянии 0,7 ~ 1 м (28 ~ 40 дюймов) от наружной ручки двери. Другие люди, у которых нет интеллектуального ключа, также смогут открыть двери.
- Если в течение 30 секунд не будет открыта какая-либо дверь, двери автоматически блокируются.
- Может произойти блокирование или разблокирование дверей в случае распознавания датчика касания наружной дверной ручки во время мойки автомобиля или ливня.
- Во избежание случайного блокирования или разблокирования дверей:

На электронном ключе нажмите кнопку блокировки, а затем сразу же кнопку разблокировки и удерживайте обе кнопки нажатыми дольше 4 секунд. И тогда будет невозможно заблокировать или разблокировать двери даже путем прикосновения к датчику касания наружной дверной ручки.

Для отключения этой функции необходимо нажать кнопку блокирования или разблокирования дверей на электронном ключе.

Открытие двери багажного отделения

Для разблокирования:

1. Необходимо иметь при себе электронный ключ.
2. Нажмите кнопку в ручке крышки багажника или кнопку разблокирования багажника (3) на электронном ключе и удерживайте более одной секунды.
3. Производится двойное мигание лампами аварийной сигнализации.

i Информация

- Кнопка разблокирования двери багажника (3) отпирает только багажник. Она не высвобождает защелку и не открывает багажник автоматически. Если используется кнопка разблокирования двери багажника, то чтобы открыть багажник, все равно потребуется нажать кнопку на ручке двери багажника.
- Если крышка багажника не будет открыта в течение 30 с после разблокирования, то она автоматически заблокируется.

Дистанционный запуск двигателя (при наличии)

Можно запустить двигатель автомобиля с помощью кнопки дистанционного запуска (4) на электронном ключе.

Чтобы запустить автомобиль дистанционно:

1. Нажмите кнопку блокирования дверей на электронном ключе, находясь в радиусе до 10 м (32 футов) от автомобиля.
2. Нажмите и удерживайте более 2 секунд кнопку дистанционного запуска (4), сделав это не позднее 4 секунд с момента нажатия кнопки блокирования дверей.
3. Чтобы выключить функцию дистанционного запуска, нажмите один раз кнопку дистанционного запуска (4).

i Информация

- Для включения функции дистанционного запуска рычаг переключения передач должен находиться в положении «Р» (парковка).
- Если вы сядете в автомобиль без зарегистрированного электронного ключа, то двигатель выключится.
- Двигатель автомобиля выключится, если вы не сядете в него в течение 10 минут с момента дистанционного запуска.
- Кнопка дистанционного запуска (4) может не работать, если электронный ключ находится на расстоянии более 10 м (32 футов).
- Невозможно дистанционно запустить двигатель, если открыт капот или дверь багажника.
- Двигатель не должен долго работать на холостых оборотах.

Запуск

Двигатель можно запустить, не вставляя ключ.

Более подробную информацию см. в разделе «Кнопка Engine Start/Stop (Запуск/остановка двигателя)» в главе 6.

i Информация

Если какое-то время электронный ключ не двигается, то функция обнаружения электронного ключа отключается. Поднимите электронный ключ, чтобы снова активировать функцию обнаружения.

К СВЕДЕНИЮ

Для предотвращения повреждения электронного ключа:

- Держите электронный ключ в прохладном, сухом месте во избежание его повреждения или выхода из строя. Под воздействием влаги или высокой температуры внутренняя плата электронного ключа может выйти из строя, что не покрывается гарантией.
- Следует предотвращать падение электронного ключа.
- Необходимо защищать электронный ключ от воздействия экстремальных температур.

Механический ключ

Если электронный ключ не функционирует должным образом, то можно открыть водительскую дверь с помощью механического ключа.

Чтобы извлечь механический ключ из корпуса электронного ключа:



Нажмите кнопку разблокировки (1) и, удерживая ее, извлеките механический ключ (2). Вставьте механический ключ в отверстие для ключа на двери.

Чтобы снова вставить механический ключ, поместите ключ в скважину и нажмите на него до щелчка.

Потеря электронного ключа

Для одного автомобиля может быть зарегистрировано не более двух интеллектуальных ключей. В случае утери электронного ключа рекомендуется немедленно доставить автомобиль и второй ключ к официальному дилеру HYUNDAI (своим ходом или на буксире при необходимости).

Меры предосторожности при использовании электронного ключа

Электронный ключ может не работать в любом из следующих случаев:

- Электронный ключ находится рядом с радиопередатчиком, например, рядом с радиостанцией или аэропортом, которыми могут создаваться помехи для нормальной работы передатчика.
- Электронный ключ находится вблизи мобильной станции двухсторонней связи или мобильного телефона.
- Рядом с транспортным средством используется электронный ключ другого автомобиля.

Если электронный ключ работает неправильно, необходимо открыть и закрыть дверь механическим ключом. Если возникла проблема с интеллектуальным ключом, рекомендуется обратиться к официальному дилеру компании HYUNDAI.

Если электронный ключ находится рядом с мобильным телефоном, сигнал ключа может блокироваться рабочим сигналом мобильного телефона. Это в особенности возможно во время активной работы телефона — при совершении вызова, ответе на входящий вызов, получении текстовых сообщений и/или отправке/получении сообщений по электронной почте. При возможности не оставляйте электронный ключ и мобильный телефон вместе, например в кармане брюк или куртки, чтобы эти устройства не создавали друг другу помехи.

i Информация

Внесение изменений или доработок без подтвержденного разрешения организации, ответственной за соблюдение соответствия требованиям, может стать причиной аннулирования права пользователя на эксплуатацию оборудования. Если система дистанционного доступа без ключа вышла из строя вследствие внесения изменений или доработок без подтвержденного разрешения организации, ответственной за соблюдение соответствия требованиям, то на такую неисправность не распространяется гарантия производителя транспортного средства.

К СВЕДЕНИЮ

- Электронный ключ должен располагаться на расстоянии от электромагнитных материалов, которые могут препятствовать прохождению электромагнитных волн к поверхности ключа.
- Всегда держите электронный ключ при себе за пределами автомобиля. Если оставить электронный ключ возле автомобиля, то это может привести к разряду аккумуляторной батареи автомобиля.

Замена батарейки

Если электронный ключ не работает должным образом, следует заменить батарейку.

Тип батарейки: CR2032

Замена батарейки:



Если электронный ключ не работает должным образом, следует заменить батарейку.

Снимите крышку интеллектуального ключа, установив отвертку (–) в отверстие и поворачивая ее по часовой стрелке.

Тип батарейки: CR2032

Замена батарейки:

1. Достаньте механический ключ.
2. Откройте заднюю крышку интеллектуального ключа с помощью тонкого инструмента.
3. Извлеките старую батарейку и вставьте новую. Проверьте правильность установки батарейки.
4. Установить на место заднюю крышку электронного ключа.

В случае повреждения электронного ключа или его ненадлежащем функционировании рекомендуется обратиться к официальному дилеру HYUNDAI.



Информация



Неправильно утилизированная аккумуляторная батарея может нанести вред окружающей среде и здоровью человека. Утилизируйте батарейку в соответствии с местными законами или нормами.

Иммобилайзер

Иммобилайзер защищает ваш автомобиль от угона. В случае использования ключа (или другого устройства) с неверным кодом отключается топливная система двигателя.

При нажатии кнопки «Engine Start/Stop» (Запуск/остановка двигателя) в положение «ON» (Вкл.) индикатор иммобилайзера должен кратковременно загореться и погаснуть. Если индикатор начинает мигать, значит, система не распознает код ключа.

Переведите ключ зажигания в положение «LOCK/OFF» (Заблокировано/выкл.), а затем переведите его обратно в положение «ON» (Вкл.).

Система может не распознать код вашего ключа, если рядом с ним находится другой ключ иммобилайзера или другой металлический предмет (например, цепочка для ключей). Двигатель может не запуститься, поскольку металлические предметы могут препятствовать нормальной передаче сигнала транспондера.

Если системой периодически не распознается код ключа, рекомендуется обратиться к дилеру HYUNDAI.

Запрещается вносить изменения в эту систему или добавлять к ней другие устройства. Проблемы с электрооборудованием могут стать причиной неисправности всего автомобиля.



ОСТОРОЖНО

Чтобы предотвратить угон автомобиля, не оставляйте в нем запасные ключи. Пароль вашего иммобилайзера является уникальным паролем заказчика и должен храниться в тайне.

К СВЕДЕНИЮ

Транспондер в ключе является важной частью системы иммобилайзера. Он рассчитан на безотказную работу в течение многих лет, однако его следует беречь от влаги, статического электричества и грубого обращения. Это может привести к неисправности системы иммобилайзера.

ДВЕРНЫЕ ЗАМКИ

Управление дверными замками снаружи автомобиля

Механический ключ



1. Потяните за ручку двери.
2. Нажмите на рычажок (1), расположенный внутри под нижней частью крышки, ключом или шлицевой отверткой.
3. Не отпуская рычажок (2), снимите крышку.
4. Поверните ключ (3) по направлению к задней части автомобиля, чтобы открыть замок, и к передней части автомобиля, чтобы закрыть его.

После разблокирования замков двери могут быть открыты с помощью ручки.

Закрывая дверь, толкните ее рукой.

Убедитесь, что двери закрыты надежно.

i Информация

- Будьте внимательны, запирая дверь механическим ключом, так можно запереть/отпереть только водительскую дверь.
- Когда все двери заперты механическим ключом, заблокируйте их с помощью кнопки центрального замка в салоне автомобиля. Откройте дверь с помощью внутренней ручки водительской двери, затем закройте дверь и запирайте ее механическим ключом.
- Как управлять замками дверей, находясь внутри автомобиля, см. главу 5 «Управление дверными замками изнутри автомобиля».

i Информация

- При снятии крышки будьте осторожны, чтобы не потерять крышку и не поцарапать автомобиль.
- Если крышка ключа замерзла и не открывается, легонько постучите по ней или аккуратно нагрейте (например теплом руки).
- Не прилагайте чрезмерного усилия к двери и ручке двери. Это может привести к повреждению.

Дистанционный ключ



OPDE046413

Для блокирования дверей должна быть нажата кнопка блокирования дверей (1) на дистанционном ключе.

Для разблокирования дверей должна быть нажата кнопка разблокирования дверей (2) на дистанционном ключе.

После разблокирования замков двери могут быть открыты с помощью ручки.

Закрывая дверь, толкните ее рукой.
Убедитесь, что двери закрыты надежно.

Электронный ключ



©DN8059001

Для блокирования дверей используется кнопка на наружной ручке двери (при этом необходимо иметь при себе электронный ключ) или кнопка блокирования дверей на электронном ключе.

Для разблокирования дверей используется кнопка на наружной ручке двери (при этом необходимо иметь при себе электронный ключ) или кнопка разблокирования дверей на электронном ключе.

После разблокирования замков двери могут быть открыты с помощью ручки.

Закрывая дверь, толкните ее рукой.
Убедитесь, что двери закрыты надежно.

i Информация

- В холодных и влажных климатических условиях замки и механизмы дверей могут работать плохо из-за замерзания.
- При многократном запираении/отпираении в течение очень короткого промежутка времени, как при помощи ключа, так при помощи блокиратора замка, возможно временное прекращение работы системы с целью защиты электрической цепи и предотвращения повреждения элементов системы.

Управление разблокировкой дверей изнутри автомобиля Для двери с внутренними ручками



Дверь водителя и пассажира

Если потянуть внутреннюю ручку двери при заблокированной двери, дверь будет разблокирована и откроется.

Задняя дверь

Если потянуть внутреннюю ручку двери при заблокированной двери, дверь будет разблокирована. Если потянуть за внутреннюю ручку двери еще раз, дверь откроется.

i Информация

В случае отказа замка двери с электроприводом человек, находящийся внутри автомобиля, может использовать один или несколько из следующих способов для выхода наружу:

- Несколько раз попробовать открыть замок двери (как при помощи электропривода, так и вручную), и одновременно тянуть на себя ручку двери.
- Проверьте работу замков и ручек на других дверях;
- Опустить стекло окна передней двери и использовать ключ для того, чтобы открыть дверь снаружи. Управление замками дверей изнутри автомобиля.

С помощью переключателя централизованного управления замками дверей



- При нажатии на часть (1) переключателя все двери автомобиля будут заблокированы.
 - Если открыта любая из дверей, то не удастся заблокировать двери, даже если нажать кнопку (1) переключателя централизованного управления замками дверей.
 - Если электронный ключ находится в салоне и открыта любая из дверей, двери не могут быть заблокированы, даже если будет нажата кнопка (1) переключателя централизованного управления замками дверей.
- При нажатии на часть (2) переключателя все двери автомобиля будут разблокированы.
- Световой индикатор «Doors» (Двери) (3)
Когда все двери автомобиля заблокированы, включаются световые индикаторы на двери водителя и пассажира. Если какая-либо из дверей разблокирована, то индикаторы погаснут.

ОСТОРОЖНО

- Во время движения автомобиля все его двери должны быть полностью закрыты и заблокированы. В случае разблокированных дверей возрастает риск выпадения из автомобиля при ДТП.
- Не тяните за внутреннюю ручку двери со стороны водителя или пассажира, когда автомобиль находится в движении.

ОСТОРОЖНО

Ни в коем случае не оставляйте без присмотра детей или животных в салоне автомобиля. Запертый автомобиль может сильно нагреваться, вследствие чего дети или животные, оставленные без присмотра в салоне без возможности его покинуть, могут погибнуть или получить серьезные травмы. Кроме того, дети могут добраться до органов управления автомобилем и получить травму, либо им может быть причинен другой вред, возможно, вследствие того, что посторонние попытаются проникнуть в автомобиль.

ОСТОРОЖНО

Необходимо всегда парковать транспортное средство надлежащим образом.

Если транспортное средство не будет заблокировано, вероятно его произвольное перемещение.

При парковке транспортно средства необходимо нажать на тормоз, переместить рычаг селектора в положение Р (парковка) (для автоматической трансмиссии/трансмиссии с двойным сцеплением) либо включить переднюю или заднюю передачу (для механической трансмиссии/интеллектуальной механической трансмиссии), задействовать стояночный тормоз, выключить зажигание, закрыть все окна и заблокировать все двери. Ключ зажигания необходимо всегда носить с собой.

ВНИМАНИЕ

При открытии двери во время приближения к автомобилю другого объекта возможно повреждение автомобиля или причинение вреда здоровью. Соблюдайте осторожность при открытии дверей, следите за тем, чтобы открытая дверь не оказалась на пути других автомобилей, мотоциклов или пешеходов.

ОСТОРОЖНО

В случае длительного пребывания в автомобиле в жаркую или холодную погоду вы подвергаете опасности свое здоровье или даже жизнь. Не запирайте автомобиль снаружи, если в нем находятся люди.

Полная блокировка (при наличии)

Некоторые автомобили оснащаются системой полной блокировки. Полная блокировка предотвращает открытие двери изнутри или снаружи автомобиля после активации полной блокировки и обеспечивает дополнительную защиту автомобиля.

Чтобы заблокировать автомобиль, используя функцию полной блокировки, двери должны быть заблокированы с помощью дистанционного или интеллектуального ключа. Чтобы разблокировать автомобиль, необходимо снова использовать передатчик или интеллектуальный ключ.

Функция автоматического блокирования и разблокирования дверей

Система разблокирования дверей при столкновении

В случае столкновения, в результате которого произойдет срабатывание надувных подушек безопасности, производится разблокирование всех дверей.

Система блокировки дверей во время движения (при наличии)

Все двери автоматически блокируются, когда скорость транспортного средства становится больше 15 км/ч (9 миль/ч).

Активировать или деактивировать функции автоматической блокировки/разблокировки дверей можно в режиме «User Settings» (Пользовательские настройки) на ЖК-дисплее. **Подробности см. в разделе «ЖК-дисплей» в главе 4. Если ваш автомобиль оснащен дополнительной системой навигации, см. подробные сведения в поставляемом отдельно руководстве по информационно-развлекательной системе.**

Устройство блокирования замков задних дверей, предотвращающее их открывание детьми



Замок для защиты детей предназначен для предотвращения случайного открытия задних дверей детьми, сидящими сзади. Их следует использовать всякий раз, когда в автомобиле находятся дети.

Замок для защиты детей находится на торцевой части задних дверей. После блокирования замка для защиты детей открыть дверь изнутри автомобиля при помощи внутренней ручки будет невозможно.

Чтобы включить блокирование замка для защиты детей, необходимо вставить небольшой инструмент с плоской гранью (например, отвертку или что-то подобное) (1) в паз и повернуть в заблокированное положение, как показано на рисунке.

Для возможности открытия задних дверей изнутри (2) устройство должно быть разблокировано.



ОСТОРОЖНО

Случайное открытие ребенком задней двери во время движения может привести к выпадению из автомобиля. Замки для защиты детей на задних дверях следует использовать всякий раз, когда в автомобиле находятся дети.

СИСТЕМА ПРОТИВОУГОННОЙ СИГНАЛИЗАЦИИ

Эта система предназначена для защиты транспортного средства и ценных вещей. В следующих случаях будет непрерывно подаваться звуковой сигнал и будут мигать лампы аварийной сигнализации:

- Дверь открыта без использования электронного ключа.
- Дверь багажника открывается без электронного ключа.
- Открыт капот.

Сигнализация выдает предупреждающие сигналы в течение 30 секунд, а затем сбрасывается. Чтобы выключить сигнализацию, разблокируйте двери с помощью электронного ключа.

Противоугонная система автоматически включается через 30 секунд после блокирования дверей и багажника.

Для активизации системы необходимо заблокировать двери и багажник снаружи автомобиля с помощью электронного ключа или прикоснуться к датчику касания на наружной дверной ручке, имея при себе электронный ключ.

Один раз мигнут огни аварийной сигнализации и будет подан тоновый звуковой сигнал, что указывает на включение охранной системы.

Если после постановки на охрану будет открыта (без использования электронного ключа) любая дверь, багажник или капот, подается сигнал тревоги.

Противоугонная система не включится, если капот, багажник или любая дверь будут закрыты не полностью. Если система не включается, убедитесь, что капот, багажник и двери закрыты полностью.

Запрещается вносить изменения в эту систему или добавлять к ней другие устройства.

i Информация

- Не блокируйте двери, пока все пассажиры не покинут автомобиль. Если оставшийся в автомобиле пассажир покинет его после постановки на сигнализацию, то она сработает.
- Если автомобиль не снят с сигнализации с помощью электронного ключа, откройте двери механическим ключом и запустите двигатель, нажав кнопку «Engine Start/ Stop» (Запуск/остановка двигателя) с использованием электронного ключа.
- Если система отключается при разблокировании автомобиля, но в течение 30 секунд не открывается ни дверь, ни багажник, то двери снова блокируются и система сигнализации включается автоматически.

i Информация



Автомобили, оборудованные противоугонной сигнализацией, будут иметь на себе этикетку со следующими словами:

1. ОСТОРОЖНО
2. SECURITY SYSTEM (Система безопасности)

СИСТЕМА ВСТРОЕННОЙ ПАМЯТИ (ПРИ НАЛИЧИИ)



©NX4050007

Система встроенной памяти для водительского сиденья предназначена для хранения и выбора следующих настроек памяти при помощи простой кнопки.

- Положение сиденья водителя



ОСТОРОЖНО

Никогда не пытайтесь отрегулировать систему встроенной памяти во время движения автомобиля.

Это может привести к потере управления и дорожно-транспортному происшествию, результатом которого может быть гибель людей, нанесение тяжелых телесных повреждений или причинение ущерба имуществу.

i Информация

- При отсоединении аккумуляторной батареи все сохраненные в памяти положения стираются.
- Если система встроенной памяти работает неправильно, рекомендуется проверить ее у официального дилера HYUNDAI.

Сохранение положений в памяти

1. Нажмите кнопку запуска/остановки двигателя.
2. Отрегулируйте положение водительского сиденья и рулевого колеса, а также интенсивность подсветки приборной панели и высоту/яркость проекционного дисплея.
3. Нажмите кнопку «SET» (Установка). Система подаст один звуковой сигнал, и на ЖК-дисплее приборной панели отобразится сообщение «Press button to save settings» (Нажмите кнопку для сохранения настроек).
4. Нажмите одну из кнопок запоминания (1 или 2) в течение 4 секунд. Когда положение будет сохранено в памяти, система издаст двойной звуковой сигнал.
5. На ЖК-дисплее приборной панели отобразится сообщение «Driver 1 (or 2) settings saved» (Водительские настройки 1 (или 2) сохранены). Сообщение появляется только при внесении в память настройки положения водительского сиденья.

Восстановление положений из памяти

1. Нажмите кнопку запуска/остановки двигателя.
2. Нажмите нужную кнопку запоминания (1 или 2). Система подаст однократный звуковой сигнал, после этого положение кресла водителя и яркость подсветки приборной панели автоматически отрегулируются в соответствии с сохраненными настройками.
3. На ЖК-дисплее приборной панели отобразится сообщение «Driver 1 (or 2) settings applied» (Водительские настройки 1 (или 2) применены).



Информация

- Если нажать кнопку «SET» (Установка) или соответствующую кнопку, которой выбирается настройка, то эта настройка временно отключается. Если нажать другие кнопки, активируется настройка нажатой кнопки.

Например, если нажать кнопку «SET» (Установка) или кнопку номер 1 с действующей настройкой номер 1, то эта настройка временно отключается. Если нажать кнопку номер 2, активируется настройка номер 2.

- Если для настройки сиденья вы выберете сохраненные положения, то предустановленные настройки станут недействительными.

Сброс показаний системы

Выполните следующие процедуры для сброса системы встроенной памяти в случае ее ненадлежащей работы.

Сброс системы встроенной памяти

1. Выключите двигатель и откройте водительскую дверь, при этом кнопка «Engine Start/Stop» (Запуск/остановка двигателя) должна быть в положении «ON» (Вкл.), а рычаг переключения передач — в положении «P» (парковка).
2. Переведите водительское сиденье и его спинку в самое верхнее положение.
3. Одновременно нажмите кнопку «SET» (Установка) и сдвиньте вперед переключатель перемещения водительского сиденья, удерживая их не менее 2 секунд.

Сброс системы встроенной памяти

1. Сброс начинается с предупредительного звукового сигнала.
2. Водительское сиденье и его спинка переводятся в самое нижнее положение вместе с предупредительным звуковым сигналом.
3. Водительское сиденье и его спинка переводятся в положение по умолчанию (центральное положение) вместе с предупредительным звуковым сигналом.

Процедура сброса и звуковой сигнал могут быть прекращены в следующих случаях:

- Нажата кнопка запоминания.
- Задействован переключатель регулирования сиденья.
- Рычаг переключения передач находится не в положении «P» (парковка).
- Скорость движения превышает 3 км/ч (2 мили/ч).
- Водительская дверь закрыта.

К СВЕДЕНИЮ

- Если в процессе сброса системы встроенной памяти сброс и предупредительный звуковой сигнал прекратились до завершения процедуры, ее необходимо начать заново.
- Перед началом сброса системы встроенной памяти убедитесь, что возле водительского сиденья отсутствуют какие-либо предметы.

Функция быстрого доступа

Система автоматически передвигает сиденье водителя следующим образом:

- С помощью дистанционного ключа
 - При извлечении ключа из замка зажигания водительское сиденье будет перемещено назад.
 - Вперед — при размещении ключа зажигания.
- С интеллектуальным ключом
 - При переводе кнопки «Engine Start/ Stop» (Запуск/остановка двигателя) в положение «OFF» (Выкл.) водительское сиденье будет перемещено назад.
 - При переводе кнопки «Engine Start/ Stop» (Запуск/остановка двигателя) в положение «ACC» (Доп. устройства) или «START» (Запуск) водительское сиденье будет перемещено вперед.

Вы можете активировать или деактивировать функцию Easy Access (Функция быстрого доступа) в режиме «User Settings» (Пользовательские настройки) на ЖК-дисплее. «Convenience» (Комфорт) → «Seat Easy Access» (Память положения сиденья) → «Off/Normal/Extended» (Выкл./Нормальный/Расширенный).

Подробнее см. в разделе «ЖК-дисплей» в главе 4.



ВНИМАНИЕ

При использовании этой функции водителю следует проявлять осторожность, чтобы не травмировать пассажира или ребенка на заднем сиденье. В случае чрезвычайной ситуации водителю необходимо прекратить перемещение переднего сиденья (при включенной функции памяти положения сиденья), нажав кнопку «SET» (Настройка) или любой переключатель управления сиденьем.

РУЛЕВОЕ КОЛЕСО

Электроусилитель руля (EPS)

Система помогает управлять автомобилем на дороге. В случае останова двигателя или выхода из строя усилителя руля автомобилем управлять будет все еще возможно, но для этого придется прикладывать больше усилий.

Если вы заметите, что изменилось усилие, которое нужно приложить, чтобы повернуть рулевое колесо в ту или иную сторону, рекомендуется проверить систему у официального дилера HYUNDAI.



ВНИМАНИЕ

Если в работе электроусилителя руля имеются неполадки, то на приборной панели загорится сигнальная лампа  и появится сообщение «Check motor driven power steering» (Проверьте электроусилитель руля). Вы сможете управлять автомобилем, но для этого придется прикладывать больше усилий. Рекомендуется как можно скорее доставить автомобиль к официальному дилеру HYUNDAI или на станцию техобслуживания и проверить систему.

Информация

При нормальных условиях эксплуатации транспортного средства могут наблюдаться перечисленные ниже признаки:

- Сразу после перевода кнопки «Engine Start/Stop» (Запуск/остановка двигателя) в положение «ON» (Вкл.) усилие для поворота руля может оставаться высоким.
Это связано с тем, что система выполняет диагностику EPS. По завершении диагностики усилие поворота рулевого колеса возвращается к обычному уровню.
- При пониженном напряжении аккумуляторной батареи для поворота руля может понадобиться большее усилие. Но это временное состояние, которое проходит после зарядки аккумуляторной батареи.
- При переключении кнопки пуска-останова двигателя между положениями «ON» (Вкл.) и «OFF» (Выкл.) будет слышен щелчок срабатывания реле EPS.
- При остановке или движении с малой скоростью может быть слышен шум работы электродвигателя.
- В процессе поворота рулевого колеса при низких температурах возможно появление шума. При повышении температуры шум исчезает. Это нормальное явление.
- Если в работе электроусилителя руля выявляется ошибка, функция уменьшения усилия поворота руля не включается во избежание несчастных случаев. На приборной панели могут загореться сигнальные лампы, или может понадобиться высокое усилие для поворота руля. При появлении этих признаков необходимо как можно скорее съехать в безопасную зону, соблюдая максимальную безопасность. Рекомендуется как можно скорее проверить автомобиль у официального дилера HYUNDAI.

Регулировка наклона и выдвигания руля

Чтобы рулевое колесо приняло удобное положение, при регулировке его необходимо направить в область груди, а не в область лица. Убедитесь, что вам видны сигнальные лампы и указатели приборной панели. После регулировки попробуйте переместить рулевое колесо вверх и вниз для проверки надежности его фиксации.

Всегда регулируйте положение рулевого колеса перед началом поездки.



ОСТОРОЖНО

ЗАПРЕЩАЕТСЯ регулировать положение рулевого колеса во время движения. Это может привести к потере управления транспортным средством и стать причиной аварии.



ONX4050070

Процедура регулировки угла и высоты положения рулевого колеса:

1. Опустите отжимной рычаг фиксатора (1).
2. Отрегулируйте нужный угол (2) и расстояние до рулевого колеса (3).
3. Поднимите отжимной рычаг фиксатора, чтобы зафиксировать рулевое колесо.



ВНИМАНИЕ

При регулировке высоты рулевого колеса не нажимайте и не тяните его сильно, чтобы не повредить крепление.

i Информация

В некоторых случаях отжимной рычаг фиксатора может срабатывать не полностью. Причиной тому может быть неполное зацепление шестеренок фиксирующего механизма. В таком случае необходимо опустить отжимной рычаг фиксатора, заново отрегулировать рулевое колесо, а затем поднять отжимной рычаг, чтобы зафиксировать рулевое колесо.

Рулевое колесо с подогревом (при наличии)



ONX4050008



ONX4E050139



ONX4030064L

Обогрев рулевого колеса включается нажатием кнопки при включенном зажигании или при работающем двигателе.

Индикатор на кнопке загорится.

Чтобы отключить обогрев рулевого колеса, нажмите кнопку еще раз. Индикатор на кнопке погаснет.

- Автоконтроль уровня комфорта (для водительского сиденья, при наличии)
 - Когда работает двигатель, температура рулевого колеса с подогревом автоматически регулируется в зависимости от внешней температуры и заданной температуры климат-контроля. Если нажат переключатель обогрева руля, то управление обогревом руля должно выполняться вручную.

Для использования данной функции ее необходимо активировать из меню «Settings» (Настройки) на экране информационно-развлекательной системы.

- По умолчанию при переводе замка зажигания в положение «ON» (Вкл.) обогрев рулевого колеса отключен. Тем не менее если включена функция Auto Comfort Control (Автоматическое управление комфортом), подогрев рулевого колеса включается и отключается в зависимости от окружающей температуры и заданной температуры климат-контроля.

Дополнительные сведения можно получить у официального дилера HYUNDAI.

i Информация

Обогрев рулевого колеса выключается автоматически приблизительно через 30 минут после включения.

К СВЕДЕНИЮ

Не устанавливайте на рулевое колесо дополнительные чехлы или принадлежности. Такая крышка или аксессуар могут нарушить работу системы подогрева рулевого колеса.

Звуковой сигнал

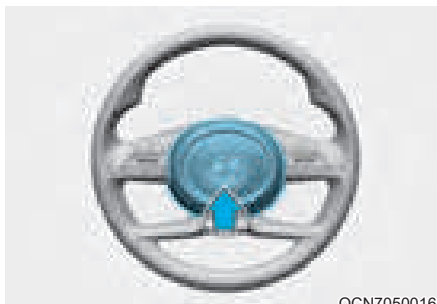

OCN7050016

Чтобы подать звуковой сигнал, нажмите в том месте рулевого колеса, которое обозначено символом гудка (см. иллюстрацию). Звуковой сигнал сработает только при нажатии на эту область.

К СВЕДЕНИЮ

Не стучите с силой по сигналу и не ударяйте по нему кулаком. Не нажимайте на звуковой сигнал острыми предметами.

ЗЕРКАЛА

Внутреннее зеркало заднего вида

Перед поездкой на автомобиле проверьте положение внутреннего зеркала заднего вида. Отрегулируйте положение зеркала заднего вида таким образом, чтобы у вас был надлежащий обзор всего заднего стекла.



ОСТОРОЖНО

Убедитесь в отсутствии препятствий вдоль линии прямой видимости. Не следует располагать какие-либо предметы на задних сиденьях, в багажнике или на подголовниках задних сидений, если при этом будет нарушена обзорность через заднее окно.



ОСТОРОЖНО

Для предотвращения серьезных травм в случае аварии или при раскрытии подушки безопасности не допускается модифицировать зеркало заднего вида или устанавливать панорамное зеркало.



ОСТОРОЖНО

ЗАПРЕЩАЕТСЯ регулировать положение зеркала во время движения. Это может привести к потере управления транспортным средством и стать причиной аварии.

К СВЕДЕНИЮ

При очистке зеркала используйте бумажное полотенце или аналогичный материал, смоченный чистящим средством для стекол. Не распыляйте очиститель для стекол непосредственно на зеркало, чтобы жидкий очиститель не попал в корпус зеркала.

Дневное/ночное зеркало заднего вида (при наличии)



[A]: день, [B]: ночь

Регулировку положения зеркала заднего вида необходимо производить перед началом движения и когда рычажок переключения дневного/ночного режима работы находится в положении для дневного режима.

Потяните этот рычажок на себя для ослабления ослепляющего действия фар идущих сзади автомобилей во время езды ночью.

Помните, что в ночном положении четкость отражения в зеркале заднего вида уменьшается.

Электрохромное зеркало (ЕСМ) (при наличии)



©DN8059023L

Электрохромное зеркало заднего вида автоматически убирает ослепляющий свет фар позади идущих транспортных средств в ночное время или в условиях низкой освещенности.

При работающем двигателе слепящий свет автоматически убирается с помощью датчика, встроенного в зеркало заднего вида. Датчик определяет уровень освещенности вокруг автомобиля и автоматически регулирует отраженный свет фар автомобилей, следующих за вами.

При переводе рычага переключения передач в положение «R» (задний ход) зеркало автоматически переключается на самую яркую настройку, чтобы обеспечить водителю оптимальную видимость сзади.

Наружные зеркала заднего вида



©NX4050009

На транспортном средстве установлены с обеих сторон наружные зеркала заднего вида. Положение зеркал можно регулировать дистанционно с помощью специального переключателя. Наружные зеркала заднего вида зеркала можно складывать для предотвращения повреждения на автоматической мойке или при движении по узким улицам.

Наружные зеркала заднего вида имеют выпуклую форму. Отражающиеся в зеркале объекты находятся ближе, чем кажется.

Перед тем, как перестроиться в другой ряд, посмотрите во внутреннее зеркало заднего вида или обернитесь назад, чтобы определить фактическое расстояние до других автомобилей.

Перед началом движения отрегулируйте наружные зеркала заднего вида, установив их в нужное положение.

ОСТОРОЖНО

Запрещается регулировать или складывать наружные зеркала заднего вида во время движения автомобиля. Это может привести к потере управления транспортным средством и стать причиной аварии.

К СВЕДЕНИЮ

- Не следует соскабливать лед с зеркала, при этом может быть повреждена поверхность стекла.
- Если зеркало заклинило из-за льда, не регулируйте его с применением силы. Для оттаивания рекомендуется использовать спрей-антиобледенитель (не антифриз для системы охлаждения) или смоченную горячей водой мягкую ткань или губку. Также можно поместить автомобиль в теплое место и подождать, пока лед растает.
- Запрещается использовать абразивные материалы, топливо и прочие чистящие средства, получаемые из нефти, при чистке зеркала.

Регулировка зеркал заднего вида



1. Чтобы выбрать зеркало заднего вида, которое необходимо настроить, переведите рычаг (1) в положение «L» (Левая сторона) или «R» (Правая сторона).
2. При помощи регулятора зеркала (2) подвинуть выбранное зеркало вверх, вниз, влево или вправо.
3. После настройки переведите рычаг (1) в среднее положение, чтобы случайно не изменить настройки.

К СВЕДЕНИЮ

- При достижении максимальных углов регулирования движение зеркала прекращается, однако электродвигатель продолжает работать, пока нажат переключатель. Не нажимайте переключатель дольше, чем надо, чтобы не повредить электродвигатель.
- Не пытайтесь регулировать зеркала заднего вида руками, чтобы не повредить электродвигатель.

Складывание наружного зеркала заднего вида



©NX4E050009

Ручной тип

Чтобы сложить наружное зеркало заднего вида, возьмитесь за его корпус и потяните назад.



©NX4050011

Тип с электроприводом

Наружное зеркало заднего вида складывается и раскладывается при нажатии на переключатель.

- Если в режиме «User Settings» (Пользовательские настройки) на ЖК-дисплее выбрать пункт «Convenience» (Комфорт) → «Welcome mirror/light» (Приветствие с помощью зеркал/освещения) → «On door unlock» (При разблокировании дверей), внешнее зеркало будет автоматически складываться и раскладываться в указанных ниже случаях.
 - зеркало будет свернуто или возвращено в исходное положение при закрытии или открытии двери смарт-ключом;
 - Зеркало будет свернуто или возвращено в исходное положение при закрытии или открытии двери кнопкой на наружной ручке двери.
- Если в режиме «User Settings» (Пользовательские настройки) на ЖК-дисплее выбрать пункт «Convenience» (Комфорт) → «Welcome mirror/light» (Приветствие с помощью зеркал/освещения) → «On door unlock» (При разблокировании дверей) и «Convenience» (Комфорт) → «Welcome mirror/light» (Приветствие с помощью зеркал/освещения) → «On driver approach» (При приближении водителя), наружное зеркало будет автоматически раскладываться, когда вы приближаетесь к автомобилю (у которого все двери закрыты и заблокированы) с интеллектуальным ключом.

К СВЕДЕНИЮ

Наружное зеркало заднего вида с электроприводом работает даже в случае, если замок зажигания находится в положении «OFF» (Выкл). Однако, для исключения ненужной разрядки аккумулятора, не регулируйте положение зеркал больше чем нужно, если двигатель не работает.

К СВЕДЕНИЮ

Недопустимо складывать наружное зеркало заднего вида с электроприводом вручную. При этом можно повредить привод.

ОКНА

■ Левый руль

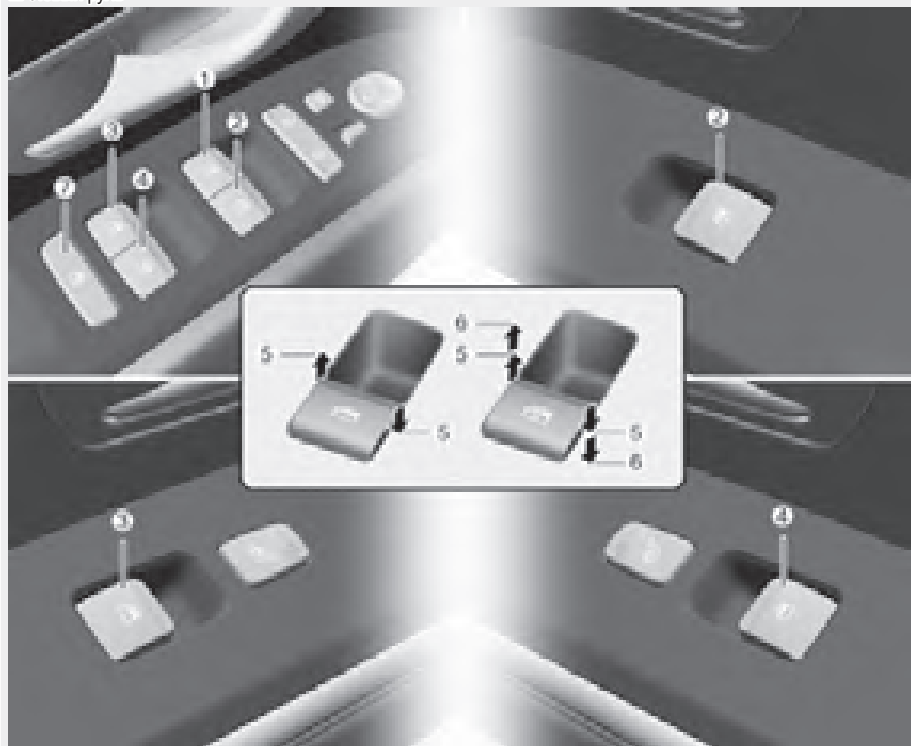

ONX4050013

- | | |
|--|---|
| (1) Переключатель стеклоподъемника двери водителя | (5) Открытие и закрытие окна |
| (2) Переключатель стеклоподъемника двери пассажира | (6) Автоматические электростеклоподъемники* |
| (3) Переключатель стеклоподъемника левой задней двери | (7) Переключатель блокировки электростеклоподъемников |
| (4) Переключатель стеклоподъемника правой задней двери | |

*: при наличии

■ Правый руль

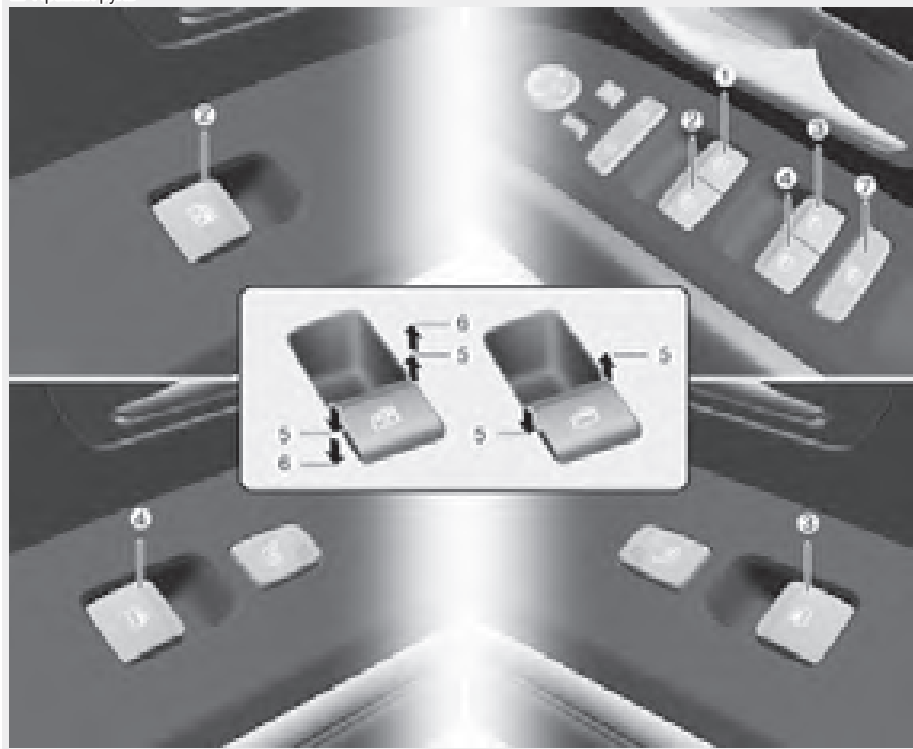

ONX4E050013R

- | | |
|---|---|
| <p>(1) Переключатель стеклоподъемника двери водителя</p> <p>(2) Переключатель стеклоподъемника двери пассажира</p> <p>(3) Переключатель стеклоподъемника левой задней двери</p> <p>(4) Переключатель стеклоподъемника правой задней двери</p> | <p>(5) Открытие и закрытие окна</p> <p>(6) Автоматические электростеклоподъемники*</p> <p>(7) Переключатель блокировки электростеклоподъемников</p> |
|---|---|

*: при наличии

Стеклоподъемники

Для подъема или опускания окон ключ в замке зажигания должен находиться в положении «ON» (Вкл.). На каждой двери есть переключатель стеклоподъемника для управления стеклами. У водителя имеется выключатель для блокировки стеклоподъемников окон пассажиров. После поворота ключа зажигания в положение «ACC» (Доп. устройства) или «LOCK» (Блокировка) еще в течение приблизительно 3 минут можно управлять электрическими стеклоподъемниками. Если передние двери автомобиля открыты, электрическими стеклоподъемниками нельзя будет управлять даже в течение этого трехминутного периода.

Открытие и закрытие окна



Открытие:

Нажмите переключатель окна вниз до первого фиксированного положения (5). Отпустите переключатель в нужном положении окна.

Закрытие:

Потяните переключатель окна вверх до первого фиксированного положения (5). Отпустите переключатель окна в нужном положении окна.

Окно с автоматическим опусканием (при наличии)

При кратковременном нажатии на переключатель стеклоподъемника или его оттягивании до второго положения фиксации (6) окно полностью опускается, даже если переключатель отпущен.

Для того чтобы остановить окно в нужном положении при работающем стеклоподъемнике, оттяните переключатель или нажмите его, а затем отпустите.

Окно с автоматическим поднятием/опусканием (при наличии)

При кратковременном нажатии на переключатель стеклоподъемника или его оттягивании до второго положения фиксации (6) окно полностью опускается или поднимается, даже если переключатель отпущен. Для того чтобы остановить окно в нужном положении при работающем стеклоподъемнике, оттяните переключатель или нажмите его, а затем отпустите.

Сброс настроек стеклоподъемников

Если электрические стеклоподъемники работают не надлежащим образом, автоматическая система управления должна быть перезагружена. Для этого необходимо выполнить нижеперечисленные действия.

1. Переведите замок зажигания в положение «ON» (Вкл.).
2. Закрыть окно и продолжать тянуть переключатель электростеклоподъемника по меньшей мере еще 1 секунду.

Если после сброса настроек электрические стеклоподъемники все еще не работают должным образом, рекомендуется проверить систему у официального дилера HYUNDAI.

Защита от заземления (при наличии)



Если при автоматическом закрытии окна будет обнаружено препятствие, окно остановится и опустится примерно на 30 см (12 дюймов), давая возможность удалить объект.

Если система определяет наличие противодействия, когда переключатель стеклоподъемника удерживается в поднятом вверх положении, подъем окна прекращается, после чего оно опускается приблизительно на 2,5 см (1 дюйм).

И если снова постоянно тянуть вверх переключатель управления стеклоподъемником в течение 5 секунд после опускания стекла в результате автоматического обратного хода, функция автоматического обратного хода выполняться не будет.

i Информация

Функция автоматического реверса стекла активна только в случае использования функции автоматического поднятия, активизируемой поднятием переключателя до второго положения.

К СВЕДЕНИЮ

Не устанавливайте никаких аксессуаров на окне. Функция защиты от заземления может не работать.

⚠ ОСТОРОЖНО

Во избежание травм или повреждения автомобиля перед закрытием стекл необходимо убедиться, что этому не мешают какие-либо части тела или предметы.

Объекты диаметром меньше 4 мм (0,16 дюймов), находящиеся между стеклом и верхним уплотнителем, могут остаться необнаруженными системой защиты от заземления, и стекло не остановится и не начнет опускаться.

Кнопка блокировки стеклоподъемника



Водитель может заблокировать переключатели электростеклоподъемников задних дверей с помощью кнопки блокировки электростеклоподъемников.

Если нажата кнопка блокировки электростеклоподъемников:

- С помощью главного пульта управления водителя можно управлять всеми стеклоподъемниками;
 - С пульта переднего пассажира можно управлять стеклоподъемником передней пассажирской двери;
 - С пультов задних пассажирских дверей нельзя управлять стеклоподъемниками задних пассажирских дверей.
- * При использовании кнопки блокировки стеклоподъемников с электроприводом (горит соответствующий индикатор), пассажир, находящийся на заднем сиденье, не может открыть заднюю дверь.

ОСТОРОЖНО

Не позволяйте детям играть со стеклоподъемниками. Кнопка блокировки электростеклоподъемника на пульте водительской двери должна находиться в положении «LOCK» (Блокировка). Непреднамеренное включение стеклоподъемника ребенком может привести к травмам или летальному исходу.

К СВЕДЕНИЮ

- Для предотвращения возможного повреждения системы стеклоподъемников не следует открывать или закрывать два или более окон одновременно. Благодаря этому также увеличивается срок службы предохранителя.
- Не активируйте стеклоподъемник с основного пульта на двери водителя и с пульта на конкретной двери, нажимая переключатели одновременно и задавая противоположные направления движения стекла. В этом случае стекло останавливается, и его нельзя ни закрыть, ни открыть.

Функция дистанционного закрытия окон (при наличии)



Вы можете управлять открытием окон при выключенном зажигании, нажав и удерживая кнопку «Doog Lock» (Блокировка двери) (1) более 3 секунд. Окно закрывается при удержании кнопки блокировки двери. Движение окна прекращается после отпускания кнопки блокировки двери.

Информация

- Выполнение функции дистанционного закрытия окон может внезапно прерваться, если удалиться от автомобиля во время управления. Оставайтесь рядом с автомобилем и следите за движением стекла.
- Перемещение любого из стекол может остановиться, если этому препятствует какая-либо сила. Перемещение других стекол будет продолжаться. Убедитесь, что все окна закрыты.
- Функция дистанционного закрывания окна доступна для окон, оснащенных автоматическими электростеклоподъемниками.

ПАНОРАМНЫЙ ЛЮК В КРЫШЕ (ПРИ НАЛИЧИИ)

Если ваш автомобиль оснащен люком в крыше, его можно сдвинуть назад или приоткрыть при помощи рычага управления люком, который находится на потолочной консоли.



ONX4E050142

Для открытия или закрытия верхнего люка переключатель зажигания должен находиться в положении ON (ВКЛ).

Люком можно управлять в течение приблизительно 3 минут после перевода кнопки «Engine Start/Stop» (Запуск/остановка двигателя) в положение «ACC» (Доп. устройства) или «LOCK (OFF)» (Блокирование [Выкл.]). Тем не менее, это невозможно, если открыта передняя дверь автомобиля, даже в течение периода в 3 минут.



Информация

- В холодных и влажных климатических условиях люк может не работать из-за замерзания.
- После мойки автомобиля или дождя обязательно протрите люк насухо, прежде чем менять его положение.



ОСТОРОЖНО

- Не регулируйте люк во время движения. Это может привести к потере управления и аварии с серьезными травмами и повреждением имущества.
- Перед использованием верхнего люка необходимо убедиться, что он не заденет голову, руки и другие части тела или предметы.
- Запрещается во время движения высовывать из люка голову, руки или другие части тела во избежание серьезных травм.
- Не следует оставлять электронный ключ в автомобиле при работающем двигателе, если в нем находятся дети без присмотра. Дети, оставленные без присмотра, могут задействовать люк в крыше, а это может привести к серьезным травмам.
- Запрещается садиться сверху автомобиля. Это может привести к травмам или повреждению автомобиля.
- Не пользуйтесь люком при перевозке багажа на крыше. В противном случае крепление груза может ослабнуть и груз может отвлечь водителя.
- Не выставляйте какие-либо предметы в проем люка во время движения.

К СВЕДЕНИЮ

- Отпустите рычаг управления люком после того, как люк окажется в полностью открытом, закрытом или откинутом положении. Если продолжить его нажимать, это может привести к повреждению электродвигателя или других элементов системы.
- Покидая автомобиль, убедитесь, что люк полностью закрыт.

Если оставить люк открытым, в салон автомобиля могут попасть капли дождя или снег. Также открытый люк в оставленном без присмотра автомобиле способствует совершению кражи.

Солнцезащитная шторка



Открытие солнцезащитной шторки:

Переведите переключатель управления люком в крыше назад в первое положение фиксации.

Закрытие солнцезащитной шторки:

Переведите переключатель управления люком в крыше вперед в первое положение фиксации.

Чтобы зафиксировать солнцезащитную шторку в нужном положении при открытом люке, переместите переключатель управления люком вперед или назад и отпустите его.

Информация

- Чтобы перевести рычаг управления до первого фиксатора, достаточно очень легкого прикосновения.
- Появление складок на солнцезащитной шторке — нормальное явление для материала, из которого она изготовлена.

ВНИМАНИЕ

Не пытайтесь тянуть или толкать солнцезащитную шторку вручную, поскольку такие действия могут повредить ее или привести к неполадкам в ее работе.

Сдвигание люка в крыше



Когда солнцезащитная шторка закрыта:

Если перевести переключатель управления люком назад, минуя первое положение фиксации, солнцезащитная шторка полностью откроется, после чего полностью откроется и люк.

Когда солнцезащитная шторка открыта:

Если перевести переключатель управления люком назад, люк полностью откроется.

Чтобы при перемещении люка в крыше зафиксировать его в нужном положении, переведите переключатель управления люком вперед или назад и отпустите переключатель.

Информация

Открывается и закрывается только переднее стекло люка.

Установка люка в крыше под углом



Когда солнцезащитная шторка закрыта:

Если перевести переключатель управления люком в верхнее положение, солнцезащитная шторка откроется, после чего поднимется стекло люка.

Когда солнцезащитная шторка открыта:

Если потянуть рычаг управления люком вверх, поднимется стекло люка.

Чтобы при перемещении люка в крыше зафиксировать его в нужном положении, переведите переключатель управления люком вперед или назад и отпустите переключатель.

Закрытие верхнего люка



Чтобы закрыть стекло люка, выполните указанные ниже действия.

Переведите переключатель управления люком в крыше вперед в первое положение фиксации.

Чтобы закрыть стекло люка и солнцезащитную шторку, выполните указанные ниже действия.

Переведите переключатель управления люком в крыше вперед во второе положение фиксации. После закрытия люка автоматически закрывается солнцезащитная шторка.

Чтобы при перемещении люка в крыше зафиксировать его в нужном положении, переведите переключатель управления люком вперед или назад и отпустите переключатель.



ВНИМАНИЕ

Закройте люк в крыше во время проезда по пыльным участкам. Пыль может привести к сбоям в работе систем автомобиля.

Автоматическое изменение направления



Если во время автоматического закрытия люка будет обнаружено препятствие, то люк начнет перемещаться обратно и остановится для удаления предмета.

Функция автоматического изменения направления не работает, если междудвигающейся стеклянной панелью и рамой люка расположено совсем маленькое препятствие.

Перед закрытием люка убедитесь, что он не заденет пассажиров или какие-либо объекты.



ОСТОРОЖНО

- Функция автоматического изменения направления может не обнаружить мелкие предметы, застрявшие между стеклянной панелью и рамой люка. В таких случаях датчик люка не обнаруживает предмет и не меняет направление перемещения.
- Закрывая люк, соблюдайте осторожность, чтобы не защемить голову или другие части тела, а также предметы поблизости.



ОСТОРОЖНО

- Не подпускайте ребенка к управлению люком в крыше для предотвращения случайного срабатывания.
- Запрещается садиться сверху автомобиля. В противном случае возможно повреждение автомобиля.

К СВЕДЕНИЮ

- Для предотвращения повреждения люка периодически удаляйте грязь, которая может скапливаться на направляющей.
- Не пытайтесь открыть люк при температуре ниже нуля или когда крыша покрыта снегом или льдом, чтобы не повредить электродвигатель. В холодных и влажных климатических условиях люк может работать плохо.

Сброс параметров люка в крыше



При определенных обстоятельствах может понадобиться выполнение сброса настроек люка. Вот некоторые примеры, когда может понадобиться сброс настроек:

- Отсоединена или разряжена аккумуляторная батарея.
- Замена предохранителя люка.
- неполадки в работе функции автоматического открытия-закрытия люка одной кнопкой.

Порядок выполнения сброса настроек люка:

1. Рекомендуется выполнять сброс настроек при включенном двигателе. Запустите двигатель в положении «Р» (парковка).
2. Убедитесь, что солнцезащитная шторка и люк полностью закрыты. Если солнцезащитная шторка и люк открыты, переведите переключатель управления вперед и закройте их полностью.
3. Когда солнцезащитная шторка и люк будут полностью закрыты, отпустите переключатель управления.
4. Переведите переключатель управления вперед и удерживайте его примерно 10 секунд, чтобы люк слегка переместился.
5. Отпустите переключатель управления.
6. В течение 3 секунд переведите переключатель управления вперед и удерживайте его, пока солнцезащитная шторка и люк не выполнят указанные ниже операции.

Солнцезащитная шторка открывается →
 стекло открывается → стекло закрывается
 → солнцезащитная шторка закрывается

Не отпускайте переключатель, пока операция не будет завершена.

Если вы отпустите переключатель управления во время операции, начните процедуру заново с пункта 2.

7. После выполнения всех пунктов отпустите переключатель управления люком. Сброс настроек люка завершен.



Информация

Если не сбросить настройки люка после отсоединения или разряда аккумуляторной батареи или замены предохранителя, люк не сможет работать нормально.

За более подробной информацией рекомендуется обратиться к официальному дилеру HYUNDAI.

Предупреждение о незакрытом люке в крыше

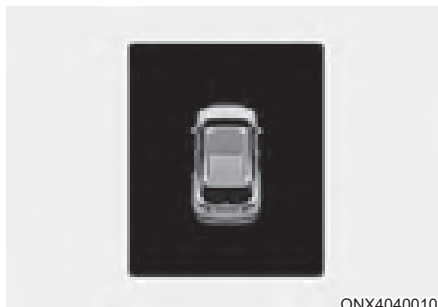

ONX4040010

- Если выключить двигатель при не полностью закрытом люке в крыше, через несколько секунд начнет звучать предупреждающий сигнал, а на ЖК-дисплее появится предупреждающее сообщение об открытом люке в крыше.

Оставляя автомобиль без присмотра, надежно закрывайте верхний люк.

НАРУЖНЫЕ ЭЛЕМЕНТЫ

Капот

Открывание капота



1. Остановите автомобиль и включите стояночный тормоз.
2. Потяните за рычаг, чтобы открыть капот. Капот должен слегка приподняться.



3. Подойдите к автомобилю спереди, приподнимите капот, поднимите вторичную защелку (1) по центру под капотом и поднимите капот (2).

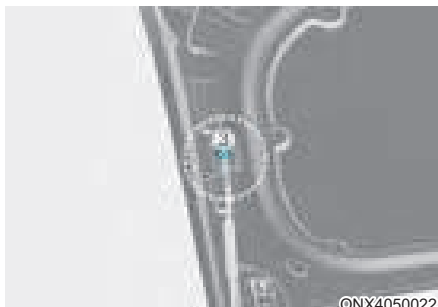

4. Извлеките опорную стойку.
5. Подоприте открытый капот подпоркой (3).

ОСТОРОЖНО

- Возьмитесь за опорную стойку в месте, закрытом резиновой изоляцией. Это убережет вас от ожога горячим металлом, если двигатель горячий.
- Осмотр моторного отсека следует проводить только в том случае, если опорная стойка полностью вставлена в соответствующее отверстие. В противном случае капот может резко закрыться и травмировать вас.

Закрывание капота

1. Перед закрытием капота необходимо проверить моторный отсек и убедиться в следующем:
 - В подкапотном пространстве и в области открытия капота отсутствуют инструменты и прочие незакрепленные предметы.
 - В моторном отсеке отсутствуют перчатки, ветошь и прочие воспламеняющиеся материалы.
 - Установлены крышки всех заливных горловин.
2. Верните опорную стойку в его зажим, чтобы он не стучал.
3. Опустите капот до уровня приблизительно 30 см (12 дюймов) от закрытого положения и отпустите его. Убедитесь, что он закрылся.
4. Убедитесь, что капот был закрыт должным образом. Если капот можно слегка приподнять, значит, он не был закрыт должным образом. Необходимо открыть и закрыть его заново, приложив чуть больше усилий.



ОСТОРОЖНО

- Перед закрытием капота убедитесь, что его перемещению ничего не мешает.
- Перед началом движения всегда проверяйте надежность закрытия капота. Убедитесь, что на панели приборов нет сообщения или горящей сигнальной лампы открытого капота. Вождение с открытым капотом может привести к полной потере видимости и возникновению аварийной ситуации.
- Не передвигайтесь на автомобиле с поднятым капотом. Нарушение обзора может привести к дорожно-транспортному происшествию, кроме того, возможно падение или повреждение капота.

Дверь багажного отделения

Открытие двери багажного отделения



ONX4050087L

Убедитесь, что рычаг коробки передач переведен в положение «Р» (Парковка) и включен стояночный тормоз.

Тогда сделайте следующее:

1. Откройте все двери кнопкой «Door Unlock» (Разблокирование дверей) на дистанционном или интеллектуальном ключе. Нажмите кнопку на ручке двери багажника и откройте багажник.
2. Нажмите и удерживайте кнопку «Tailgate Unlock» (Разблокирование двери багажника) на дистанционном или интеллектуальном ключе. Нажмите кнопку на ручке двери багажника и откройте багажник.
3. Имея при себе интеллектуальный ключ, нажмите кнопку на ручке двери багажника и откройте багажник.

Закрытие двери багажного отделения



Опустите дверь багажника и нажмите на нее, чтобы багажник закрылся. Чтобы проверить, надежно ли закрыта дверь багажника, потяните ее вверх, не нажимая кнопку на ручке двери багажника.

ОСТОРОЖНО

При движении автомобиля дверь багажника всегда должна быть полностью закрыта. Если ее оставить открытой или неплотно запертой, в салон могут попасть ядовитые выхлопные газы, содержащие угарный газ (CO), что может привести к серьезному заболеванию или смерти.

К СВЕДЕНИЮ

Чтобы не повредить подъемные цилиндры двери багажника и детали крепежа, всегда закрывайте багажник перед началом движения.

Информация

При холодной и влажной погоде замки и механизмы двери багажного отделения могут не работать должным образом из-за замерзания.

ОСТОРОЖНО



Не удерживайте деталь (газовый подъемник), которая поддерживает дверь багажника. Имейте в виду, что деформация этой детали может привести к повреждению автомобиля или травмам.

ОСТОРОЖНО

- НИКОГДА не позволяйте никому забираться в багажник. Если багажник захлопнется и находящийся там человек не сможет выбраться наружу, он может получить серьезные травмы или погибнуть из-за недостаточной вентиляции, отработанных газов или экстремальных температур. Багажный отсек — зона кузова автомобиля, которая деформируется в случае аварии, и находиться в нем чрезвычайно опасно.
- Автомобиль всегда должен быть закрыт на замок, а ключи должны храниться в месте, недоступном для детей. Родители должны объяснить своим детям, насколько опасно находиться в багажном отсеке.

Устройство аварийного разблокирования двери багажного отделения



Автомобиль оснащен устройством аварийного открытия двери багажного отделения, которое находится в ее нижней части. Если кто-то случайно оказался запертым в багажнике, последний можно открыть, переместив рычаг в направлении стрелки и толкнув крышку багажника.

ОСТОРОЖНО

- На всякий случай необходимо хорошо знать расположение рычага аварийного освобождения задней крышки и порядок ее открывания при случайном заперении себя в багажном отделении.
- Нахождение людей внутри багажного отделения автомобиля не допускается ни при каких обстоятельствах. В случае аварии багажное отделение является одним из наиболее опасных мест.
- Используйте рычаг аварийного отпирания двери багажного отделения только в экстренных ситуациях. Соблюдайте предельную внимательность, особенно во время движения автомобиля.

Дверь багажного отделения с электроприводом (при наличии)

В автомобиле имеется кнопка для автоматического открытия/закрытия двери багажника с помощью электропривода.

Перед использованием двери багажника с электроприводом

Переведите ключ зажигания в положение «ON» (Вкл.) и переключите рычаг передач в положение «Р» (автоматическая коробка передач/коробка передач с двойным сцеплением) или «N» (механическая коробка передач/интеллектуальная механическая коробка передач). Но если двигатель выключен, то дверь багажника будет работать независимо от положения рычага переключения передач.

Для обеспечения безопасности перед открытием или закрытием двери багажника необходимо убедиться, что рычаг переключения передач находится в положении «Р» (парковка).

ОСТОРОЖНО

- Ни в коем случае не оставляйте без присмотра детей в салоне автомобиля. Они могут открывать или закрывать дверь багажника. В результате чего они могут травмироваться сами или травмировать других и повредить автомобиль.
- Перед открытием или закрытием двери багажника убедитесь, что возле него нет других людей или предметов. Подождите, пока дверь багажника полностью откроется и остановится перед тем, как загружать или выгружать груз и впускать или выпускать пассажиров.

К СВЕДЕНИЮ

Не открывайте и не закрывайте дверь багажного отделения с электроприводом вручную. Это может привести к ее поломке. Если дверь необходимо закрыть или открыть вручную в случае разрядки или отсоединения аккумулятора, не прилагайте чрезмерных усилий.

Открытие двери багажника с электроприводом



Дверь багажного отделения с электроприводом открывается автоматически при выполнении одного из следующих действий.

- Приблизительно на одну секунду нажмите кнопку отпирания двери багажника на дистанционном или интеллектуальном ключе.



- Приблизительно на одну секунду нажмите кнопку двери багажника с электроприводом.

Чтобы в чрезвычайной ситуации прекратить движение двери, нажмите и тут же отпустите кнопку двери багажника с электроприводом.



- Нажмите переключатель ручки в двери багажника (1) (необходимо иметь при себе интеллектуальный ключ).

Закрытие двери багажника с электроприводом



- Нажмите кнопку электропривода открытия/закрытия двери багажного отделения на ключе и удерживайте ее до тех пор, пока дверь багажного отделения полностью не закроется.
- Если отпустить кнопку электропривода открытия/закрытия двери багажного отделения на ключе, движение электропривода остановится и в течение примерно 5 секунд будет звучать звуковой сигнал.
- Для экстренного прекращения движения двери багажного отделения нажмите и тут же отпустите кнопку электропривода ее открытия/закрытия на ключе.

К СВЕДЕНИЮ

Если во время закрытия двери багажного отделения путем нажатия и удержания соответствующей кнопки на ключе будет превышено рабочее расстояние (около 10 м), движение двери багажника остановится и в течение 5 секунд прозвучит звуковой сигнал.



ONX4050028

- Чтобы полностью закрыть дверь багажного отделения, когда она полностью открыта, необходимо нажать кнопку закрытия и удерживать ее до тех пор, пока дверь полностью не закроется. Во время операции закрытия звучит непрерывный звуковой сигнал. Если отпустить кнопку закрытия во время закрытия двери багажника, то дверь остановится и в течение примерно 5 секунд будет звучать звуковой сигнал.
- Для экстренного прекращения движения двери багажного отделения нажмите и тут же отпустите кнопку электропривода ее открытия/закрытия.



ONX4050092L

- Если дверь багажника открыта, приблизительно на одну секунду нажмите внутреннюю кнопку двери багажника с электроприводом.
Дверь багажного отделения автоматически закрывается и запирается.

Автоматическое изменение направления



ONX4050093L

Если во время открытия или закрытия двери багажника датчик обнаруживает какое-либо препятствие, дверь багажника останавливается и начинает двигаться в противоположном направлении.

Функция автоматического изменения направления не работает, если предметы слишком мягкие или тонкие, или если дверь багажника почти закрылась и защелкнулась.

Не допускайте попадание посторонних предметов на траекторию открытия двери багажника.

Если при попытке открыть или закрыть дверь багажника функция автоматического изменения направления сработает более двух раз, дверь багажника может замереть в таком положении. В таком случае необходимо осторожно закрыть дверь багажника вручную, а затем снова попробовать запустить ее в автоматическом режиме.



ОСТОРОЖНО

Никогда преднамеренно не помещайте какой-либо предмет или часть тела на пути двери багажника для срабатывания функции автоматического изменения направления.

К СВЕДЕНИЮ

Не кладите тяжелые предметы на дверь багажника с электроприводом перед тем, как ее задействовать. Дополнительная нагрузка может вывести систему из строя.

Нерабочие состояния двери багажника с электроприводом

- При движении автомобиля дверь багажника не открывается.

Если вы двигаетесь со скоростью более 3 км/ч (2 мили/ч) с открытой дверью багажника, то будет раздаваться непрерывный звуковой сигнал. Немедленно остановите машину в безопасном месте и проверьте, открыта ли дверь багажного отделения.

- Использование двери багажника с электроприводом более 5 раз подряд может вызвать повреждение рабочего электродвигателя. В таком случае система двери багажника переходит в режим защиты электродвигателя от перегрева. В режиме защиты от перегрева дверь багажника не работает. При нажатии кнопки двери багажника с целью ее открытия прозвучит 3 звуковых сигнала, но дверь багажника все равно останется закрытой.

Дайте системе двери багажника остыть в течение 1 минуты перед следующим использованием системы.

К СВЕДЕНИЮ

- Дверь багажного отделения с электроприводом может открываться и закрываться при неработающем двигателе. Однако такая дверь потребляет большое количество электроэнергии автомобиля. Чтобы не разряжать аккумулятор, не используйте ее слишком часто, например больше 10 раз подряд.
- Чтобы не разряжать аккумулятор, не оставляйте дверь багажного отделения с электроприводом в открытом положении на длительное время.
- Запрещается самостоятельно модифицировать или ремонтировать любую часть двери багажного отделения с электроприводом. Рекомендуется обратиться к официальному дилеру HYUNDAI.
- Запрещается использовать дверь багажного отделения с электроприводом во время подъема автомобиля домкратом для замены колеса или ремонта автомобиля. Это может привести к неправильной работе электропривода двери багажного отделения.

- В условиях холодного и влажного климата дверь багажного отделения с электроприводом может не работать должным образом из-за замерзания.

Сброс настроек двери багажника с электроприводом



ONX4050094L

В случае разряда или отсоединения аккумуляторной батареи, а также замены или снятия предохранителя двери багажника необходимо сбросить ее настройки, выполнив перечисленные ниже действия.

1. Автоматическая коробка передач/коробка передач с двойным сцеплением: в положение «Р» (парковка). Механическая коробка передач/интеллектуальная механическая коробка передач: переключите рычаг передач в нейтральное положение.
2. Одновременно нажмите внутреннюю кнопку двери багажника с электроприводом (B) и переключатель на ручке двери багажника с электроприводом (A) и удерживайте их нажатыми более 3 секунд. Прозвучит звуковой сигнал.
3. Закройте крышку багажника вручную.

Если по завершении приведенной выше процедуры крышка багажника с электроприводом не функционирует должным образом, обратитесь к авторизованному дилеру HYUNDAI для проверки системы.

Информация

Если дверь багажного отделения с электроприводом не работает должным образом, убедитесь, что рычаг переключения передач находится в правильном положении.

ОСТОРОЖНО



Не удерживайте и не пытайтесь тянуть стойки двери багажника. Знайте, что деформация стойки двери багажника может привести к повреждению автомобиля или травмам.

Регулировка двери багажника с электроприводом

Водитель может выбрать высоту и скорость открытия двери багажника в меню «Settings» (Настройки) на экране информационно-развлекательной системы.



Высота открытия двери багажника с электроприводом

Чтоб отрегулировать высоту открытия двери багажника, выберите «Setup» (Настройка) → «Vehicle Settings» (Настройки автомобиля) → «Door/Tailgate» (Дверь/Багажник) → «Power Tailgate Opening Height» (Высота открытия двери багажника) → «Full Open/Level 3/Level 2/Level 1/User Height Setting» (Полностью / уровень 3 / уровень 2 / уровень 1 / пользовательская настройка высоты).

Подробнее см. в отдельном руководстве к информационно-развлекательной системе автомобиля.

В случае выбора «User Height Setting» (Пользовательская настройка высоты) соблюдайте нижеприведенные инструкции, чтобы задать высоту для двери багажника вручную.

Установите крышку багажника вручную на желаемую высоту.



Нажмите и удерживайте не менее 3 секунд кнопку открытия/закрытия двери багажника, которая находится на внутренней стороне двери багажника.

После сигнала зуммера закройте крышку багажника вручную. После открытия дверь багажника поднимется на автоматически заданную высоту.

Скорость открытия двери багажника с электроприводом

Скорость открывания двери багажника с электроприводом можно задать в меню пользовательских установок на ЖК-дисплее: «Door» (Двери) → «Power Tailgate Opening Speed» (Скорость открывания багажника с электроприводом) → «Fast/Normal» (Быстро/Обычно).

Подробнее см. в разделе «ЖК-дисплей» в главе 4.

ОСТОРОЖНО

При движении автомобиля дверь багажника всегда должна быть полностью заперта. Если ее оставить открытой или неплотно запертой, в салон могут попасть ядовитые выхлопные газы, содержащие угарный газ (СО), что может привести к серьезному заболеванию или смерти.

ОСТОРОЖНО

Запрещается перевозка пассажиров в заднем грузовом отсеке, где отсутствуют ремни безопасности. Во избежание травм в случае аварии или резких остановок пассажиры всегда должны быть надлежащим образом пристегнуты ремнями безопасности.

Устройство аварийного разблокирования двери багажного отделения



Автомобиль оснащен устройством аварийного открытия двери багажника, которое находится в ее нижней части внутри автомобиля.

Если кто-то случайно оказался запертым в багажнике, последний можно открыть, переместив рычаг в направлении стрелки и толкнув крышку багажника.

ОСТОРОЖНО

- Вы должны знать местонахождение устройства аварийного открытия двери багажника вашего автомобиля и способ ее открыть с помощью этого устройства.
- Нахождение людей внутри багажного отделения автомобиля не допускается ни при каких обстоятельствах. В случае аварии багажное отделение является одним из наиболее опасных мест.
- Используйте рычаг аварийного отпирания двери багажного отделения только в экстренных ситуациях. Будьте предельно внимательны, особенно во время движения автомобиля.

Функция интеллектуального открывания двери багажного отделения (при наличии)



На автомобилях, оснащенных электронными ключами, багажник можно открыть без прикосновений с помощью системы автоматического открытия багажника.

Использование интеллектуальной двери багажника

Бесконтактную систему интеллектуальной двери багажника можно открыть автоматически при наличии следующих условий:

- На экране информационно-развлекательной системы в меню «Settings» (Настройки) включен параметр интеллектуальной двери багажника.
- Интеллектуальная дверь багажника включена и готова спустя 15 секунд после закрытия и блокирования всех дверей.
- Интеллектуальная дверь багажника откроется, если в течение 3 секунд система будет обнаруживать электронный ключ в зоне за автомобилем.

i Информация

Интеллектуальная дверь багажника НЕ работает в следующих случаях:

- Дверь не заблокирована и не закрыта.
- Обнаружение электронного ключа в течение не более 15 секунд с момента закрытия и блокирования дверей.
- Обнаружение электронного ключа в течение не более 15 секунд с момента закрытия и блокирования дверей на расстоянии 1,5 м (60 дюймов) от ручек передних дверей (для автомобилей, оснащенных сигналами приветствия).
- Электронный ключ находится в автомобиле.

1. Настройки

Для того чтобы включить функцию интеллектуального открытия двери багажного отделения, переключитесь в режим настроек пользователя и выберите на ЖК-дисплее пункт «Smart Tailgate» (Функция интеллектуального открывания двери багажного отделения).

2. Обнаружение и предупреждение

Зона обнаружения системы автоматического открытия багажника составляет приблизительно 50–100 см (20–40 дюймов) позади автомобиля. Если появиться в зоне обнаружения имея при себе электронный ключ, мигнут огни аварийной сигнализации и прозвучит звуковой сигнал, оповещающий о предстоящем автоматическом открытии багажника.

i Информация

Не заходите в зону обнаружения, если дверь багажного отделения открывать не требуется.

Если вы непреднамеренно вошли в зону обнаружения, в результате чего сработала аварийная световая сигнализация и звуковой сигнал, покиньте зону за автомобилем вместе с электронным ключом. Дверь багажника останется закрытой.

3. Автоматическое открывание

После срабатывания аварийной световой сигнализации и 6-кратного звучания звукового сигнала интеллектуальная дверь багажника откроется.

Выключение системы интеллектуальной двери багажника



OTM050057L

1. Блокирование дверей
2. Разблокирование дверей
3. Блокирование и разблокирование двери багажника (дверь багажника)

Открытие и закрытие двери багажника (дверь багажника с электроприводом)

Если нажать любую кнопку на электронном ключе на этапе обнаружения и предупреждения, система интеллектуальной двери багажника выключится.

Помните порядок действий по выключению системы интеллектуальной двери багажника на случай экстренной ситуации.

- При нажатии кнопки разблокирования дверей (2) функция интеллектуального открывания двери багажника временно отключается. Если в течение 30 секунд после отключения функции интеллектуального открывания двери багажника не открыть какую-либо дверь, она будет снова включена.
- Если нажать кнопку открытия багажника (3) и удерживать более 1 с, багажник откроется.
- Функция интеллектуального открытия двери багажника остается включенной, если нажать кнопку блокирования двери (1) или кнопку открытия/закрытия двери багажника (3) на электронном ключе, пока функция интеллектуального открытия двери багажника не будет находиться на этапе обнаружения и предупреждения.
- После выключения системы интеллектуального открытия двери багажника кнопкой электронного ключа и открытия двери ее можно включить снова путем закрывания и блокирования всех дверей.

Область обнаружения



- Зона обнаружения системы автоматического открытия багажника составляет приблизительно 50–100 см (20–40 дюймов) позади автомобиля. Если появиться в зоне обнаружения с электронным ключом, мигнут огни аварийной сигнализации и в течение примерно 3 секунд будет звучать звуковой сигнал, оповещающая о предстоящем открытии двери багажника.
- Если в течение 3 секунд электронный ключ исчезнет из зоны обнаружения, сигнализация выключится.

i Информация

- Функция интеллектуальной двери багажника может не работать надлежащим образом в следующих случаях:
 - Электронный ключ находится рядом с радиопередатчиком, например, рядом с радиостанцией или аэропортом, которыми могут создаваться помехи для нормальной работы передатчика.
 - Электронный ключ находится вблизи мобильной станции двухсторонней связи или мобильного телефона.
 - Рядом с транспортным средством используется электронный ключ другого автомобиля.
- Зона обнаружения функции интеллектуальной двери багажника может измениться в следующих случаях:
 - Автомобиль припаркован под наклоном или на склоне.
 - Одна сторона автомобиля поднята относительно противоположной.

Лючок горловины топливного бака

Открытие крышки заливной горловины топливного бака



ONX4E050033

1. Выключите двигатель.
2. Убедитесь, что все двери разблокированы.
3. Нажмите задний центральный край крышки лючка горловины топливного бака.



ONX4050034

4. Потяните наружу лючок горловины топливного бака (1), чтобы добраться до крышки топливного бака.
5. Чтобы снять крышку топливного бака (2), поверните ее против часовой стрелки. Вы можете услышать шипение из-за выравнивания давления в баке.
6. Разместите пробку на лючке горловины топливного бака.

i Информация

Лючок горловины топливного бака разблокирован, когда все двери разблокированы.

Чтобы разблокировать лючок горловины топливного бака, выполните указанные ниже действия.

- Нажмите кнопку разблокирования на интеллектуальном ключе.
- Нажмите кнопку разблокирования центрального замка на подлокотнике водительской двери.

Лючок горловины топливного бака заблокирован, когда все двери заблокированы.

Чтобы заблокировать лючок горловины топливного бака, выполните указанные ниже действия.

- Нажмите кнопку блокирования на интеллектуальном ключе.
 - Нажмите кнопку блокирования центрального замка на подлокотнике водительской двери.
- * Когда автомобиль движется со скоростью больше 15 км/ч, все двери автоматически блокируются.

Когда автомобиль движется со скоростью более 15 км/ч, лючок горловины топливного бака также блокируется.

i Информация

См. главу 9, раздел «Селективное каталитическое восстановление (SCR)» для получения сведений о растворе мочевины, используемом в дизельных двигателях.

i Информация

Если лючок горловины топливного бака не открывается вследствие обледенения, слегка постучите по нему или нажмите, чтобы сломать лед и открыть лючок. Не поддевайте лючок какими-либо инструментами рычажного типа. При необходимости используйте жидкость для удаления льда (не допускается использование антифриза из системы охлаждения двигателя) или дайте автомобилю отстояться в теплом месте, пока лед не растает.

Закрытие лючка горловины топливного бака

1. Для установки крышки поверните ее по часовой стрелке до щелчка.
2. Закройте лючок горловины топливного бака до фиксации.

Информация

Чтобы заблокировать крышку заливной горловины топливного бака, убедитесь, что она полностью закрыта, а дверь автомобиля находится в положении «LOCK» (Заблокировано).

Если крышка заливной горловины топливного бака закрыта не полностью, она не будет заблокирована.

ВНИМАНИЕ

Во время мойки автомобиля (при использовании аппаратов высокого давления или автоматической мойки) дверь должна находиться в положении «LOCK» (Заблокировано).

ОСТОРОЖНО

Автомобильное топливо — это легковоспламеняющееся и крайне взрывоопасное вещество. Несоблюдение данных инструкций может привести к **СЕРЬЕЗНЫМ ТРАВМАМ** или **ЛЕТАЛЬНОМУ ИСХОДУ**.

- Необходимо причитать и неукоснительно соблюдать все предупреждения на заправочной станции.
- Перед началом заправки топливом следует определить место нахождения кнопки аварийного останова на топливораздаточной колонке (при наличии).
- Для предотвращения воздействия статического электричества перед касанием раздаточного крана необходимо дотронуться голый рукой до металлической части транспортного средства на безопасном расстоянии от наливной горловины топливного бака или других источников топливных паров.
- Во время заправки не следует пользоваться мобильным телефоном. Электрический ток и/или помехи, создаваемые мобильным телефоном, могут привести к воспламенению паров топлива и вызвать пожар.
- Не садитесь в автомобиль во время заправки. Вы можете способствовать накоплению статического заряда путем прикосновения, трения или скольжения о предметы или ткани, которые могут создавать статические заряды. Разряд статического электричества может воспламенить пары топлива и вызвать пожар. Если вам необходимо вернуться в автомобиль, то нужно повторно снять заряд статического электричества, прикоснувшись голыми руками к металлической части автомобиля на безопасном расстоянии от горловины топливного бака, заправочного пистолета или другого источника выделения паров бензина.

- Если используется одобренная к применению переносная топливная канистра, перед заправкой ее следует поставить на землю. Заряд статического электричества, скопившийся на канистре, может воспламенить пары топлива и вызвать пожар.

Контакт между голыми руками водителя и автомобилем должен сохраняться от начала до завершения заправки.

- Для хранения топлива должны использоваться только специально предназначенные для этого переносные пластиковые канистры.
- При заправке автомобиля обязательно установите рычаг переключения передач в положение «Р» (автоматическая коробка передач/коробка передач с двойным сцеплением) либо на первую передачу или в положение «R» (механическая коробка передач/интеллектуальная механическая коробка передач), затем задействуйте стояночный тормоз и поверните ключ зажигания в положение «LOCK/OFF» (Блокировка/выкл). Искры, возникающие при работе электрических компонентов, связанных с двигателем, могут воспламенить пары топлива и вызвать пожар.
- На автозаправочной станции запрещается курить, использовать открытый огонь или оставлять в транспортном средстве зажженные сигареты, особенно во время заправки топливом.
- Нежелательно заполнять топливный бак полностью, так как это может вызвать разлив топлива.
- Если во время заправки произошло возгорание, отойдите от автомобиля, незамедлительно обратитесь к менеджеру автозаправочной станции, а затем позвоните в местную пожарную службу. Следуйте полученным от нее указаниям по технике безопасности.

- При разливе топлива, подающегося под давлением, оно может попасть на одежду или кожу, что влечет за собой риск воспламенения и получения ожогов. Крышку с горловины топливного бака нужно снимать осторожно и медленно. Если из-под крышки выделяется топливо или слышно шипение, подождите, пока это не прекратится, прежде чем полностью снимать крышку.
- После заправки следует убедиться в надлежащей установке пробки на место, чтобы предотвратить разлив топлива в случае аварии.

Информация

Заправку автомобиля следует выполнять в соответствии с разделом «Требования к топливу» в главе 1.

К СВЕДЕНИЮ

- Не следует проливать топливо на внешние поверхности автомобиля. Любое топливо, пролитое на окрашенные поверхности, может повредить лакокрасочное покрытие.
- Если требуется заменить крышку горловины топливного бака, рекомендуется использовать только оригинальную крышку HYUNDAI или эквивалент, указанный для вашего автомобиля. Неправильно подобранная крышка горловины топливного бака может стать причиной серьезной неисправности топливной системы или системы понижения токсичности выхлопа.

ОСВЕЩЕНИЕ

Внешние осветительные приборы

Управление осветительными приборами

Для управления фарами поверните кнопку на конце рычага в одно из следующих положений:

■ Тип А



ODN8059200

■ Тип В



ONX4E050175

■ Тип С



ODN8059200L

1. выключение (O)
2. Положение автоматического включения световых приборов (AUTO) (при наличии)
3. Положение габаритного фонаря
4. Положение головных фар

Дневные ходовые огни (DRL)

Использование дневных ходовых огней (DRL) позволяет другим участникам дорожного движения лучше видеть переднюю часть автомобиля, особенно после захода или перед восходом солнца.

Отдельные дневные ходовые огни выключаются в следующих условиях:

- Включены фары.
- Включен стояночный тормоз.
- Двигатель выключен.

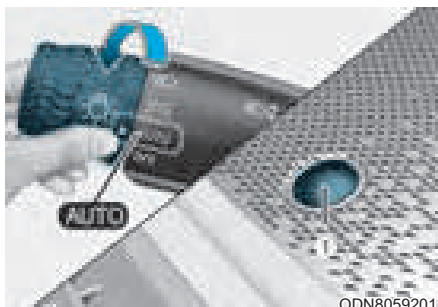

ODN8059201

Положение фар «AUTO» (Автоматическое)

Габаритные фонари и фары автоматически включаются или выключаются в зависимости от освещенности на улице, которая измеряется датчиком внешней освещенности (1), находящимся в верхней части ветрового стекла.

При использовании системы автоматического включения фар их рекомендуется включать вручную при вождении в ночное время, в туман, при въезде в зоны с недостаточным освещением, такие как туннели или закрытые парковочные сооружения.

К СВЕДЕНИЮ

- Не закрывайте датчик (1), находящийся в верхней части ветрового стекла, и не допускайте попадания жидкости на него.
- Недопустимо чистить датчик с помощью очистителя для стекол, при этом на датчике может образоваться пленка, которая будет препятствовать нормальной работе датчика.
- Если на автомобиле используются тонированные стекла или какой-либо иной тип металлизированного покрытия ветрового стекла, нормальная работа системы автоматического включения световых приборов может быть нарушена.



ODN8059202

Положение габаритного фонаря (☞☚)

Включены габаритные фонари, освещение номерного знака и подсветка панели приборов и кнопок.



ODN8059203

Положение фары (☞☉)

Включены фары, габаритные фонари, освещение номерного знака и подсветка панели приборов и кнопок.

***i* Информация**

Поверните ключ в замке зажигания в положение «ON» (Вкл.) для включения фар.

Управление дальним светом фар



ODN8059205

Для включения фар дальнего света переместите рычаг от себя. Рычаг вернется в исходное положение.

При включении дальнего света на панели приборов загорится контрольная лампа включения дальнего света.

Для выключения фар дальнего света переместите рычаг к себе. Включится ближний свет.

ОСТОРОЖНО

Не включайте фары дальнего света, если вам навстречу приближаются другие транспортные средства. Это может ограничить обзор водителей других автомобилей.



ODN8059204

Чтобы моргнуть фарами дальнего света, потяните рычаг к себе, а затем отпустите. Дальний свет будет гореть, пока вы не отпустите рычаг.

Указатели поворота и смены полосы движения

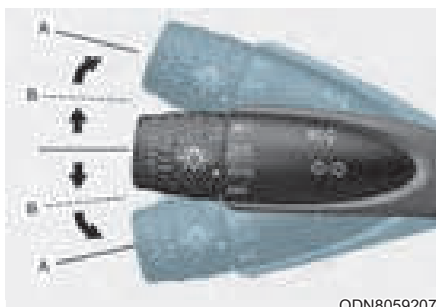

ODN8059207

Чтобы указать направление поворота, переведите рычаг вниз в положение (А) для поворота влево или вверх для поворота вправо. Для предупреждения о смене полосы движения слегка поверните рычаг включения сигналов поворота и удерживайте его в положении В.

После завершения поворота рычаг переключателя автоматически вернется в положение "выключено".

Если индикатор светится постоянно и не мигает, или мигает необычным образом, вероятно перегорание и необходимость замены одной из электрических ламп указателей поворота.

Функция включения сигнала поворота одним касанием

Для использования функции включения сигнала поворота одним касанием передвиньте рычаг указателя поворота вверх или вниз в положение (В), а затем отпустите его.

Сигналы о смене полосы мигнут 3, 5 или 7 раз.

Вы можете активировать функцию включения сигнала поворота одним касанием или настроить количество миганий. Для этого на ЖК-дисплее приборной панели выберите пункт «Setup» (Настройка) → «User Settings» (Пользовательские настройки) → «Lights» (Освещение) → «One Touch Turn Signal» (Сигнал поворота одним касанием) → «Off / 3 flashes / 5 flashes / 7 flashes» (Выкл. / 3 мигания / 5 миганий / 7 миганий).

Задняя противотуманная фара (при наличии)



Включение задних противотуманных фонарей:
Установите переключатель фар (1) сначала в положение фар, а затем в положение задних противотуманных фонарей.

Чтобы выключить задние противотуманные фонари, выполните одно из следующих действий:

- Выключите переключатель фар.
- Переведите переключатель фар (1) в положение задних противотуманных фонарей еще раз.

Функция экономии заряда аккумуляторной батареи

Эта функция предназначена для предотвращения разряда аккумуляторной батареи. Система автоматически выключает габаритный фонарь, когда водитель выключает автомобиль и открывает дверь водителя.

Благодаря этой функции габаритные фонари выключаются автоматически при остановке на обочине дороги в темное время суток.

Если требуется, чтобы световые приборы горели при неработающем автомобиле, выполните следующие действия:

- (1) Откройте дверь водителя.
- (2) Выключите и включите габаритные огни переключателем фар на рулевой колонке.

Функция «Head Lamp Delay» (Задержка отключения передних фар) (при наличии)

При переводе замка зажигания в положение «ACC» (Доп. оборудование) или «OFF» (Выкл.) при включенных передних фарах передние фары (или лампы габаритных огней) продолжают светиться приблизительно 5 минут. Однако если открыть и закрыть дверь водителя, фары выключаются через 15 секунд. Кроме того, при выключенном автомобиле, если дверь водителя будет открыта и закрыта, фары (и/или габаритные фары) выключаются через 15 секунд.

Фары (и/или габаритные фары) можно выключить, дважды нажав кнопку запираения дверей на дистанционном или интеллектуальном ключе либо переведя переключатель фар в положение «OFF» (Выкл.) или «AUTO» (Автоматическое).

Вы можете включить функцию задержки выключения фар, выбрав пункт «Setup» (Настройка) → «User Setting» (Пользовательские настройки) → «Lights» (Освещение) → «Headlight Delay» (Задержка выключения фар).

К СВЕДЕНИЮ

При выходе водителя через другие двери (кроме водительской) функция экономии аккумулятора не сработает, и функция задержки выключения фар не выполнит автоматическое выключение.

Это может привести к разрядке аккумулятора. Во избежание разрядки аккумулятора перед выходом из автомобиля выключите фары вручную с помощью переключателя фар.

Устройство регулировки угла наклона фар



ONX4050037

Механическая коробка передач (при наличии)

Чтобы отрегулировать уровень света фар в зависимости от числа пассажиров и веса груза в багажном отделении, поверните переключатель выравнивания света.

Чем выше номер положения переключателя, тем ниже уровень света фар. Всегда поддерживайте правильный угол наклона фар, иначе фары могут ослепить других участников дорожного движения.

Ниже приведены примеры положения переключателя для различной нагрузки. Для условий нагрузки, которые отличаются от перечисленных, отрегулируйте положение переключателя согласно наиболее похожей ситуации.

Условия нагрузки	Положение переключателя
Driver Only (Только для водителя)	0
Водитель + передний пассажир	0
Все пассажиры (включая водителя)	1
Все пассажиры (включая водителя) + максимальная допустимая нагрузка	2
Водитель + максимальная допустимая нагрузка	3

ОСТОРОЖНО

Если функция не работает надлежащим образом, рекомендуем обратиться к официальному дилеру HYUNDAI для проверки системы. Не пытайтесь проверить или заменить проводку самостоятельно.

Функция адаптивного статического ближнего света (при наличии)

С целью улучшения видимости и повышения безопасности при входе в поворот автоматически включается адаптивный статический ближний свет (слева или справа). Функция адаптивного статического ближнего света включается в любом из перечисленных ниже случаев.

Скорость автомобиля не превышает 10 км/ч (6 миль/ч), а угол поворота рулевого колеса составляет около 80 градусов с включенными фарами ближнего света.

Скорость автомобиля в диапазоне от 10 км/ч (6 миль/ч) до 90 км/ч (56 миль/ч), а угол поворота рулевого колеса составляет около 35 градусов с включенными фарами ближнего света.

Если автомобиль движется задним ходом с соблюдением одного из описанных выше условий, включается освещение со стороны, противоположной направлению поворота рулевого колеса.

СИСТЕМА АВТОМАТИЧЕСКОГО ПЕРЕКЛЮЧЕНИЯ ФАР ДАЛЬНОГО СВЕТА (НВА) (ПРИ НАЛИЧИИ)



ODN8059206

Система автоматического переключения фар дальнего света автоматически регулирует дальность света фар (выполняет переключение между режимами ближнего и дальнего света фар) в зависимости от яркости света от других автомобилей и дорожных условий.

Датчик обнаружения (камера переднего обзора)



©NX4070075

[1]: камера переднего обзора

Камера переднего вида используется в качестве датчика обнаружения для определения уровня окружающего освещения и яркости во время управления автомобилем.

Смотрите точное расположение датчика обнаружения на иллюстрации выше.

К СВЕДЕНИЮ

Всегда поддерживайте камеру переднего вида в исправном рабочем состоянии для обеспечения оптимальной работы системы автоматического переключения фар дальнего света.

Подробнее о мерах предосторожности, касающихся камеры переднего вида, см. в главе 7 раздела «Вспомогательная система предупреждения о лобовом столкновении (FCA)».

Параметры функций

При работающем двигателе в меню «Settings» (Настройки) выберите пункт «Lights» (Освещение) → «High Beam Assist» (Система автоматического переключения фар дальнего света [НВА]), чтобы включить функцию автоматического переключения фар дальнего света, или отмените выбор, чтобы выключить ее.



ОСТОРОЖНО

Для вашей безопасности измените настройки после парковки автомобиля в безопасном месте.

Работа функции

Дисплей и управление

- После выбора пункта «Автоматическое переключение фар дальнего света» в меню «Settings» (Настройки) данная система будет работать, следуя приведенной ниже процедуре.
 - Установите переключатель фар в положение «АУТО» (Автоматическое) и нажмите рычаг фар в направлении приборной панели. На приборной панели загорится световой индикатор функции автоматического переключения фар дальнего света (☰_{AUTO}), и функция выключится.
 - Когда функция активирована, дальний свет включится при превышении автомобилем скорости 40 км/ч (25 миль/ч). При скорости автомобиля ниже 25 км/ч (15 миль/ч) система переключения фар дальнего света активирована не будет.
 - Одновременно с включением дальнего света фар на приборной панели загорается световой индикатор дальнего света фар (☰●).
- При включенном автоматическом переключении фар дальнего света, если используется рычаг или переключатель фар, функция работает, как указано ниже.
 - Если переключатель передних фар потянуть на себя при выключенном дальнем свете, то он снова включится без отмены автоматического переключения фар дальнего света. Когда вы отпустите рычаг переключения фар, он переместится в среднее положение, и дальний свет выключится.
 - Если переключатель фар потянуть на себя, когда дальний свет включен с помощью системы автоматического переключения фар дальнего света, ближний свет будет включен, и система выключится.
 - Если переключатель фар переведен из положения «АУТО» (Автоматическое) в другое положение (фара/положение/выкл.), то система автоматического переключения фар дальнего света выключится и включится соответствующая лампа.

- При работе функции автоматического переключения фар дальнего света, фары с дальнего света переключаются на ближний при любом из указанных далее условий.
 - При обнаружении включенных фар движущегося навстречу транспортного средства.
 - При обнаружении включенных задних габаритных огней движущегося впереди транспортного средства.
 - Если обнаружена передняя фара или задний фонарь мотоцикла/велосипеда.
 - Когда окружающая наружная освещенность достаточно ярка, и поэтому дальний свет не нужен.
 - При обнаружении уличного освещения или другого освещения.

Неисправность и ограничения функции

Неисправность функции

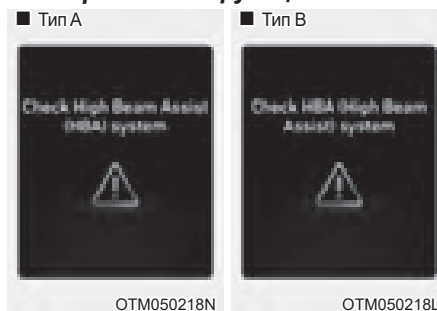

Если система автоматического переключения фар дальнего света не работает надлежащим образом, на приборной панели отображается предупреждающее сообщение «Check High Beam Assist (HBA) system» (Проверьте систему автоматического переключения фар дальнего света [HBA]) или «Check HBA (High Beam Assist) system» (Проверьте систему HBA [автоматического переключения фар дальнего света]) и светится предупреждающий индикатор . Рекомендуется проверить работу функции у официального дилера HYUNDAI.

Ограничения работы функции

Система автоматического переключения фар дальнего света может работать неправильно в следующих ситуациях.

- свет от транспортного средства не обнаруживается из-за повреждения лампы или потому, что он скрыт от глаз и т. д.;
- фара автомобиля покрыта пылью, снегом или водой;
- фары автомобиля выключены, но противотуманные фары включены и т. д.;
- имеется лампа такой же формы, что и лампа транспортного средства;
- фары повреждены или не отремонтированы должным образом;
- направление света основных ламп не выставлено надлежащим образом;
- при движении по узкой извилистой или неровной дороге, дороге с уклоном;
- транспортное средство впереди частично находится в зоне видимости на перекрестке или извилистой дороге;
- при наличии впереди светофора, отражающего свет знака, мигающего знака или зеркальной поверхности;
- при наличии впереди временного отражателя или мигающего знака (участок дорожных работ);
- при плохих дорожных условиях, например при мокрой, покрытой льдом или снегом дороге;
- когда транспортное средство внезапно появляется из-за поворота;
- крен автомобиля из-за спущенной шины или буксировки;
- свет от автомобиля не обнаруживается из-за выхлопных газов, дыма, тумана, снега и т. д.

Подробнее об ограничениях камеры переднего вида см. в главе 7 раздела «Вспомогательная система предупреждения о лобовом столкновении (FCA)».



ОСТОРОЖНО

- Иногда система автоматического переключения фар дальнего света может не работать должным образом. Водитель несет ответственность за методы безопасного вождения и должен постоянно следить за ситуацией на дороге в целях обеспечения безопасности.
- Когда система автоматического переключения фар дальнего света не работает должным образом, переключите положение фар вручную между дальним и ближним светом.

ОСВЕЩЕНИЕ САЛОНА



ОСТОРОЖНО

Не используйте освещение салона при движении в темноте. Внутреннее освещение может мешать обзору и стать причиной аварии.

К СВЕДЕНИЮ

При выключенном автомобиле не следует длительное время оставлять включенным внутреннее освещение, так как при этом может разрядиться аккумуляторная батарея.

Автоматическое выключение внутреннего освещения

Внутреннее освещение автоматически выключается примерно через 10 минут после того, как автомобиль выключен и двери закрыты. Если одна из дверей открыта, то лампа погаснет через 40 минут после выключения автомобиля. Если двери заперты с помощью электронного ключа, а автомобиль переведен в режим противоугонной сигнализации, то лампы погаснут через пять секунд.

Освещение переднее



ONX4E050147

- (1) Передняя лампа направленного освещения
- (2) Передний плафон освещения салона
- (3) Фонарь передней двери ВКЛ./ВЫКЛ.

Передняя лампа направленного освещения:

Нажмите любой из значков, чтобы включить или выключить лампу направленного освещения. Лампа создает луч света для удобного пользования лампой подсветки карты в качестве ночной лампы или лампы для водителя или переднего пассажира.

Лампа двери :

Лампы в передней или задней части салона включаются, когда открываются передние или задние двери. Когда двери отпираются с помощью электронного ключа, передние и задние фонари салона включаются примерно на 30 секунд, пока какая-либо из дверей не будет открыта. Лампы в передней и задней частях салона постепенно гаснут примерно через 30 секунд после закрытия двери. Однако если кнопка «Engine Start/Stop» (Запуск/остановка двигателя) находится в положении «ON» (Вкл.) или все двери заблокированы, передние и задние фонари салона выключаются. Если дверь открыта, а ключ в замке зажигания находится в положении «ACC» (Доп. устройства) или «OFF» (Выкл.), лампы освещения передней и задней части салона остаются включенными приблизительно 20 минут.

Лампа освещения салона :

Нажмите кнопку для включения лампы салона для освещения передних/задних сидений.

Заднее освещение (при наличии)

■ Тип А



©DN8059211

■ Тип В

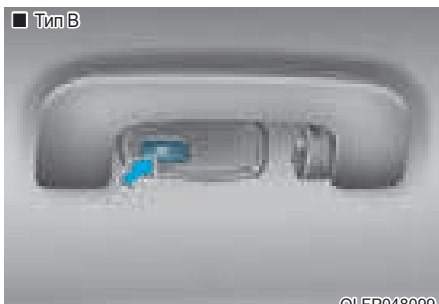

©LFR048099

Переключатель заднего плафона освещения салона:

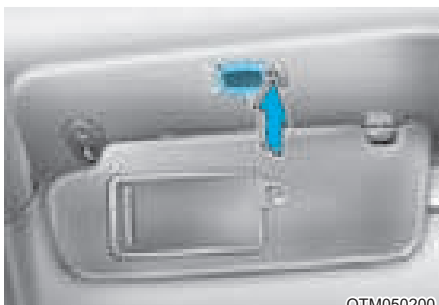

Нажмите эту кнопку для включения или выключения плафонов освещения салона.

Лампа подсветки зеркала в солнцезащитном козырьке (при наличии)



©TM050200

Чтобы включить или выключить лампу, нажмите переключатель.

- : при нажатии этой кнопки лампа включается.
- : при нажатии этой кнопки лампа выключается.

Лампа перчаточного ящика

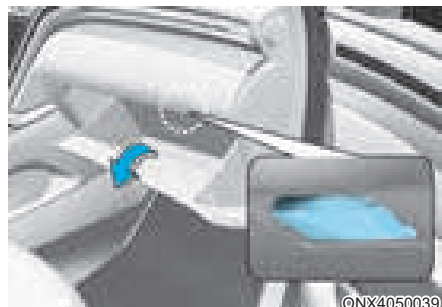

©NX4050039

Лампа перчаточного ящика включается при его открытии.

Лампа освещения багажника



©NX4E050073

Лампа багажного отсека загорается при открывании двери багажника.

Лампа багажного отсека выключается при закрывании двери багажника.

Система приветствия



Система приветствия помогает водителю оставаться видимым, включая фары автомобиля, когда он приближается к автомобилю.

Подсветка ручки двери

Если все двери (и крышка багажника) закрыты и заблокированы, лампа дверной ручки загорается примерно на 15 секунд после любого из указанных ниже событий.

1. Если в режиме «User Settings» (Пользовательские настройки) на ЖК-дисплее выбрать пункт «Convenience» (Комфорт) → «Welcome mirror/light» (Приветствие с помощью зеркал/освещения) → «On door unlock» (При разблокировании дверей):
 - лампы будут включаться при нажатии кнопки блокирования дверей на интеллектуальном ключе;
 - лампы будут включаться при нажатии кнопки на наружной ручке двери (необходимо иметь при себе интеллектуальный ключ).
2. Если в режиме «User Settings» (Пользовательские настройки) на ЖК-дисплее выбрать пункт «Convenience» (Комфорт) → «Welcome mirror/light» (Приветствие с помощью зеркал/освещения) → «On door unlock» (При разблокировании дверей) и «Convenience» (Комфорт) → «Welcome mirror/light» (Приветствие с помощью зеркал/освещения) → «On driver approach» (При приближении водителя), лампы будут включаться, когда вы приближаетесь к автомобилю с интеллектуальным ключом.

Включить или выключить функцию «Welcome Light» (Приветствие с помощью освещения) можно в режиме «User Settings» (Пользовательские настройки) на ЖК-дисплее.

Передние и габаритные фары

Если передние фары включены (переключатель света находится в положении включения фар или в положении AUTO [Автоматически]) и все двери (и багажник) закрыты и заблокированы, то при нажатии кнопки разблокирования дверей на дистанционном или интеллектуальном ключе фары и габаритные фонари включаются на 15 секунд.

Если в этот момент нажать кнопку блокирования или разблокирования дверей, фары и габаритные фонари немедленно выключатся.

Лампа освещения салона

Когда переключатель освещения салона находится в положении (120°) и все двери (и багажник) закрыты и заблокированы, лампа освещения салона включится на 30 секунд при выполнении любого из указанных ниже условий.

- Когда на передатчике дистанционного управления или интеллектуальном ключе нажата кнопка разблокировки дверей.
- Когда вы кладете руку на наружную ручку двери, имея при себе электронный ключ.

Если на данном этапе нажать кнопку блокирования или разблокирования двери на электронном ключе, то лампы освещения салона будут немедленно выключены.

СТЕКЛООЧИСТИТЕЛИ И СТЕКЛООМЫВАТЕЛИ

■ Стеклоочиститель/стеклоомыватель лобового стекла

- Тип А

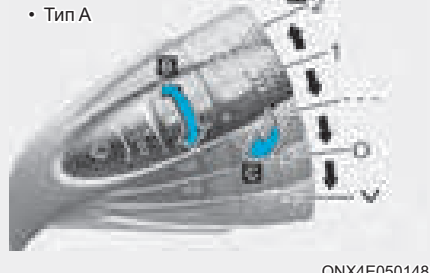

ONX4E050148

■ Стеклоочиститель/стеклоомыватель заднего стекла

- Тип А

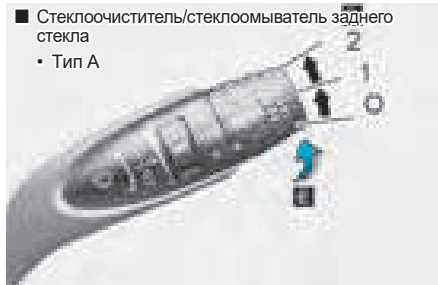

ONX4E050149

- Тип В



ONX4050042

- Тип В

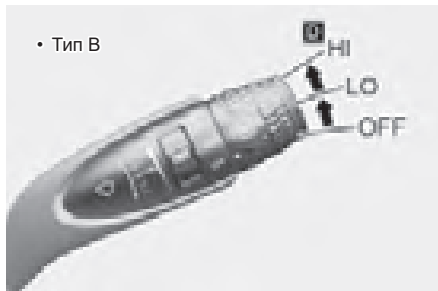

ONX4050043

- Тип С



ONX4E050042R

- Тип С



ONX4E050043R

A. регулятор скорости стеклоочистителя (переднего)

- V / MIST — однократная очистка
- O / OFF — Выключен
- — / INT — Прерывистая очистка «AUTO» (Автоматическое)* — Автоматическое управление очисткой
- 1 / LO — низкая скорость стеклоочистителя
- 2 / HI — Высокая скорость стеклоочистителя

B. Регулировка времени прерывистой работы стеклоочистителя

C. Очистка короткими движениями (спереди)

D. Управление задним стеклоочистителем*

- 2 / HI — Высокая скорость стеклоочистителя
- 1 / LO — низкая скорость стеклоочистителя
- O / OFF — Выключен

E. Очистка короткими движениями (сзади)

*: при наличии

Стеклоочистители лобового стекла

Работают при включенном зажигании следующим образом.

- V (MIST): для однократного движения стеклоочистителей по стеклу переместите рычаг вниз (V) или вверх (MIST) и отпустите его. Если рычаг удерживать в этом положении, стеклоочистители будут работать в постоянном режиме.
- O (OFF): стеклоочистители не работают.
- (INT): стеклоочистители работают в прерывистом режиме с постоянной частотой. Используйте этот режим при морозящем дожде или в тумане. Для изменения частоты работы стеклоочистителей поверните ручку управления скоростью.
- 1 (LO): стеклоочиститель работает на низкой (первой) скорости.
- 2 (HI): стеклоочиститель работает на высокой (второй) скорости.

i Информация

При наличии толстого слоя снега или льда на ветровом стекле перед использованием стеклоочистителей для обеспечения их работы в нормальном режиме включите обогреватель примерно на 10 минут или до тех пор, пока снег и/или лед не будут удалены.

Если не удалить снег и (или) лед перед использованием стеклоочистителя и омывателя, это может привести к повреждению системы стеклоочистителя и омывателя.

Регулятор AUTO (Авто) (при наличии)



Датчик дождя, расположенный на верхней части лобового стекла, определяет количество осадков и регулирует интервал цикла очистки стекла.

Время работы стеклоочистителя будет автоматически контролироваться в зависимости от количества осадков.

Когда дождь прекращается, стеклоочиститель останавливается.

Чтобы изменить настройку чувствительности, поверните ручку управления чувствительностью.

Если переключатель стеклоочистителя установлен в режим «AUTO» (Автоматический), когда кнопка «Engine Start/Stop» (Запуск/остановка двигателя) находится в положении «ON» (Вкл.), стеклоочиститель сработает один раз, чтобы выполнить самопроверку системы. Когда стеклоочиститель не используется, переводите его в выключенное положение «OFF (O)» (Выкл. (O)).



ОСТОРОЖНО

Для предотвращения травм от стеклоочистителя при работающем двигателе, когда переключатель очистителей ветрового стекла установлен на автоматический режим работы:

- Не прикасайтесь к верхней части ветрового стекла в месте установки датчика дождя.
- Не протирайте верхнюю часть ветрового стекла влажной или мокрой тканью.
- Не давите на ветровое стекло.

К СВЕДЕНИЮ

- При мойке автомобиля устанавливайте переключатель стеклоочистителя в выключенное положение (O), чтобы прекратить его автоматическую работу. Стеклоочиститель может сработать и получить повреждения, если во время мойки автомобиля переключатель установлен в автоматический режим.
- Не снимайте крышку датчика, расположенную на верхней стороне лобового стекла с пассажирской стороны. Это может привести к повреждению элементов системы, на которое не будет распространяться действие гарантии.
- Из-за использования фотодатчика в связи с внезапным изменением наружной освещенности, вызванным камнями и пылью во время движения, могут возникать временные неисправности.

Омыватели ветрового стекла



ONX4E050044

В выключенном положении (O) слегка потяните рычаг на себя, чтобы sprыснуть омывающей жидкостью лобовое стекло и запустить 1–3 цикла стеклоочистителей. Разбрызгивание и работа стеклоочистителя будут продолжаться, пока вы не отпустите рычаг. Работа стеклоомывателя и стеклоочистителя будет продолжаться до тех пор, пока вы не отпустите рычаг. Если стеклоомыватель не работает, возможно, необходимо пополнить количество моющей жидкости в баке стеклоомывателя.

Рециркуляция воздуха при использовании жидкости омывателя

При использовании жидкости омывателя автоматически включается режим рециркуляции и кондиционирования воздуха в зависимости от температуры наружного воздуха, чтобы снизить вероятность попадания запаха жидкости в салон. Если вы выберете режим подачи свежего воздуха во время выполнения данной функции, она возобновится через определенное время. Она может не работать в некоторых условиях, например, в холодную погоду или при выключенном двигателе.

Дополнительные сведения см. в разделе «Дополнительные функции системы климат-контроля» этой главы.

ОСТОРОЖНО

При отрицательных температурах следует ВСЕГДА обогреть ветровое окно с помощью дефростера, чтобы предотвратить замерзание жидкости омывателя на стекле, что может ухудшить видимость и привести к аварии с вероятностью тяжелой травмы или смерти.

К СВЕДЕНИЮ

- Для предотвращения повреждения стеклоочистителей или ветрового стекла не включайте стеклоочистители, если ветровое стекло сухое.
- Для предотвращения возможного повреждения насоса стеклоомывателя ветрового стекла не включайте стеклоомыватель при отсутствии жидкости в его бачке.
- Для предотвращения повреждения рычагов стеклоочистителей и других элементов не пытайтесь перемещать стеклоочистители вручную.
- Во избежание потенциального повреждения системы стеклоочистителя и омывателя в зимний сезон и в холодную погоду следует использовать незамерзающую жидкость омывателя.

Стеклоочиститель и омыватель заднего стекла



Переключатель стеклоочистителя и стеклоомывателя заднего стекла расположен на конце рычага с переключателем стеклоочистителя и стеклоомывателя. Поверните переключатель в требуемое положение для работы заднего стеклоочистителя и стеклоомывателя.

HI (2) — высокая (вторая) скорость очистителя ветрового стекла

LO (1) — низкая (первая) скорость очистителя ветрового стекла

OFF (0) — выключен

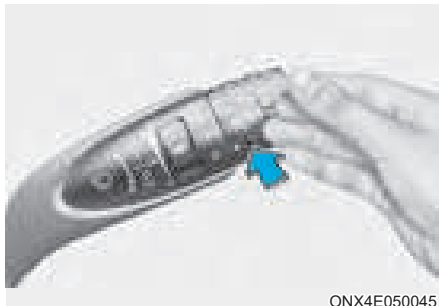

Отодвиньте рычаг от себя, чтобы распылить жидкость заднего омывателя и запустить задние стеклоочистители для 1 ~ 3 циклов. Разбрызгивание и работа стеклоочистителя будут продолжаться, пока вы не отпустите рычаг.

«Auto rear wiper» (Автоматический задний стеклоочиститель) (при наличии)

Чтобы при включенном переднем стеклоочистителе задний стеклоочиститель тоже включался при движении автомобиля задним ходом, выберите соответствующую функцию в меню «Settings» (Настройки) на ЖК-дисплее. Выберите:

- «Setup» (Настройка) → «User Setting» (Пользовательские настройки) → «Convenience» (Комфорт) → «Auto Rear Wiper (in R)» (Автоматическое включение заднего стеклоочистителя [при движении задним ходом]).

СИСТЕМА КЛИМАТ-КОНТРОЛЯ С РУЧНЫМ УПРАВЛЕНИЕМ (ПРИ НАЛИЧИИ)

■ Левый руль

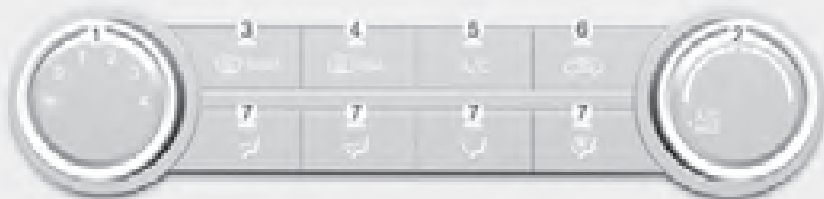

■ Правый руль

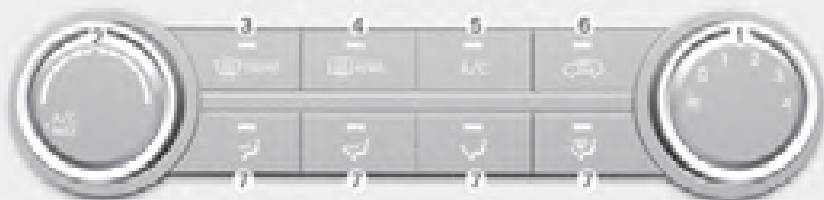



ONX4050100/ONX4050139R

- | | |
|------------------------------------|--|
| 1. Регулятор скорости вентилятора | 5. Кнопка А/С (кондиционирование) |
| 2. Регулятор температуры | 6. Кнопка управления забором свежего воздуха |
| 3. Кнопка обогрева лобового стекла | 7. Кнопка выбора режима |
| 4. Кнопка обогрева заднего стекла | |

Обогрев и кондиционирование воздуха

1. Запустите двигатель.
2. Установите ручку управления режимом по своему усмотрению.

Чтобы повысить эффективность обогрева и охлаждения, выберите:

- Обогрев: 
- Охлаждение: 

3. Установите ручку управления температурой воздуха по своему усмотрению.
4. Установите переключатель режимов подачи воздуха в режим свежего воздуха.
5. Установите регулятор скорости вентилятора на нужную скорость.
6. При необходимости включите систему кондиционирования воздуха.

Выбор режима

■ Левый руль



Реальная форма кондиционера воздуха может отличаться от показанной на рисунке.

ONX4050102

■ Правый руль



Реальная форма кондиционера воздуха может отличаться от показанной на рисунке.

ONX4E050102R

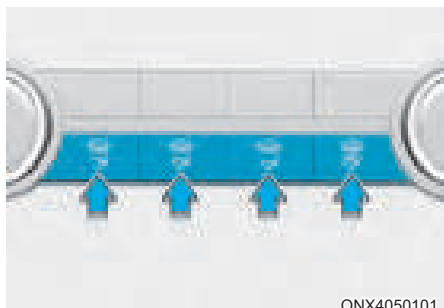

Кнопка выбора режима управляет направлением потока воздуха через вентиляционную систему.



Уровень лица (B, C, E)

Поток воздуха будет направлен на верхнюю часть тела и лицо. Кроме того, направление подачи воздуха можно менять с помощью настройки положения каждого вентиляционного отверстия.



Подача воздуха через вентиляционные отверстия передней панели и в нижнюю часть салона - сопла (B, D, C, E, F)

Поток воздуха направляется в лицо человека и в нижнюю часть салона.



Уровень пола (A, B, D, E, F)

Основная часть воздуха направляется в нижнюю часть салона и на ветровое стекло, а незначительное его количество подается к боковым соплам для предотвращения обмерзания остекления.



Уровень «Floor/Defrost» (Пол/разморозка) (A, B, D, E, F)

Основная часть воздуха направляется в нижнюю часть салона и на лобовое стекло, а незначительное его количество подается к обогревателям боковых стекол.



«Front defroster» (Обогрев лобового стекла) (A, B)

Основная часть воздуха направляется на лобовое стекло, а незначительное его количество подается к обогревателям боковых стекол.



МАКС. уровень кондиционирования (B, C) (при наличии)

Режим «MAX A/C» (МАКС А/С) используется для быстрого охлаждения салона автомобиля. Поток воздуха будет направлен на верхнюю часть тела и лицо.

В этом режиме осуществляется выбор кондиционера и направления рециркуляции воздуха. Для регулировки включите режим управления скоростью вентилятора.



Дефлекторы на приборной панели

С помощью рычага регулировки вентиляции поток воздуха в вентиляционных отверстиях панели приборов может быть направлен вверх/вниз или влево/вправо.

Воздушный поток можно также **ЗАКРЫТЬ** с помощью рычага регулировки вентиляции.

Для закрытия переместите рычаг в положение , и в положение  — для открытия.

Регулировка температуры

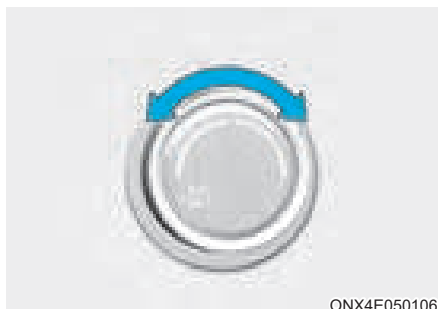

Для увеличения температуры поверните регулятор вправо. Для уменьшения температуры поверните регулятор влево.

Режим рециркуляции



При выборе режима рециркуляции воздух из пассажирского салона будет циркулировать через систему и нагреваться или охлаждаться в соответствии с выбранной функцией.

Подача внешнего (свежего) воздуха

■ Тип «А»



■ Тип «В»



Когда выбрано положение забора наружного (свежего) воздуха, воздух поступает снаружи и нагревается или охлаждается в зависимости от выбранной функции.

i Информация

Рекомендуется использовать систему в основном в режиме подачи свежего воздуха. Используйте режим рециркуляции временно, только при необходимости.

Длительная работа отопителя в режиме рециркуляции и без включения кондиционера может привести к запотеванию лобового стекла.

Кроме того, длительное использование кондиционера в режиме рециркуляции может привести к чрезмерно сухому, осушенному воздуху в салоне и способствовать образованию затхлого вентиляционного запаха из-за застойного воздуха.

! ОСТОРОЖНО

- Продолжительное использование системы климат-контроля в режиме рециркуляции в течение длительного периода времени может вызвать сонливость у людей в салоне. Это может привести к потере контроля над автомобилем, что может стать причиной аварии.
- Продолжительное использование системы климат-контроля в режиме рециркуляции при выключенном кондиционере может привести к увеличению влажности внутри салона.
- Это может привести к образованию конденсата на лобовом стекле и ухудшению видимости.
- Не спите в автомобиле и не оставайтесь внутри его на стоянке с поднятыми окнами и включенным обогревателем или кондиционером в течение длительного времени. Это может увеличить уровень углекислого газа в салоне и привести к серьезному ущербу здоровью или смерти.

Настройка скорости вращения вентилятора



Поверните ручку вправо, чтобы увеличить скорость вращения вентилятора и усилить воздушный поток. Поверните ручку влево, чтобы уменьшить скорость вращения вентилятора и ослабить воздушный поток.

Если установить регулятор скорости вентилятора в положение «0», вентилятор выключается.

К СВЕДЕНИЮ

Использование вентилятора, когда ключ замка зажигания находится в положении «ON» (Вкл.), может привести к разрядке аккумулятора. Вентилятором следует пользоваться при работающем двигателе.

Система кондиционирования (A/C) (при наличии)



Нажмите кнопку «A/C» (кондиционер), чтобы включить систему кондиционирования (загорится индикаторная лампа). Для того чтобы выключить систему кондиционирования, нажмите эту кнопку еще раз.

Работа системы

Вентиляция

1. Выберите режим подачи воздуха через вентиляционные отверстия передней панели .
2. Установите переключатель режимов подачи воздуха в режим свежего воздуха.
3. Установите ручку управления температурой воздуха по своему усмотрению.
4. Установите регулятор скорости вентилятора на нужную скорость.

Обогрев

1. Выберите режим уровня пола .
2. Установите переключатель режимов подачи воздуха в режим свежего воздуха.
3. Установите ручку управления температурой воздуха по своему усмотрению.
4. Установите регулятор скорости вентилятора на нужную скорость.
5. При желании включите кондиционер с помощью регулятора температуры, настроенного на обогрев, чтобы осушить воздух, прежде чем он попадет в салон.

Если лобовое стекло запотеваает, нажмите кнопку обогрева ветрового стекла.

Советы по эксплуатации

- Для предотвращения попадания в салон пыли или неприятных запахов через систему вентиляции временно установите переключатель режимов подачи воздуха в режим рециркуляции. Для сохранения свежести воздуха в салоне обязательно верните переключатель в положение подачи свежего воздуха после преодоления задымленного или запыленного участка пути. Это позволит поддержать комфорт в салоне и бодрое состояние водителя.
- Для предотвращения запотевания лобового стекла включите систему кондиционирования воздуха, установите переключатель в режим подачи свежего воздуха и выберите желаемую скорость вращения вентилятора и температуру воздуха.

Кондиционирование воздуха

В системах кондиционирования воздуха HYUNDAI используется хладагент R-134a или R-1234yf.

1. Запустите двигатель. Нажмите кнопку системы кондиционирования воздуха.
2. Выберите режим подачи воздуха через вентиляционные отверстия передней панели .
3. Временно установите переключатель подачи воздуха в режим рециркуляции, чтобы салон быстро остыл. Когда в кабине будет достигнута нужная температура, переключитесь обратно в режим подачи свежего воздуха.
4. Установите наиболее комфортную скорость вентилятора и температуру.

i Информация



В автомобиль заливается хладагент R-134a или R-1234yf, в зависимости от нормативных положений, действующих в вашей стране на момент его производства. Информация о хладагенте системы кондиционирования воздуха указана на наклейке под капотом автомобиля. Сведения о расположении таблички с указанием хладагента системы кондиционирования см. в главе 8.

К СВЕДЕНИЮ

- Система охлаждения должна обслуживаться только обученным и сертифицированным техническим персоналом для обеспечения правильной и безопасной эксплуатации.
- Обслуживание системы циркуляции хладагента нужно производить в хорошо вентилируемом месте.
- Испаритель (охлаждающий змеевик) системы кондиционирования воздуха не следует ремонтировать или заменять другим испарителем, снятым с бывшего в употреблении или разбитого в ДТП автомобиля, а новые испарители MAC должны пройти сертификацию (и получить маркировку) на предмет соответствия нормам стандарта SAE J2842.

К СВЕДЕНИЮ

- В ходе использования системы кондиционирования воздуха внимательно следите за показаниями датчика температуры при езде в гору или плотном транспортном потоке, когда температура наружного воздуха высокая. Работа системы кондиционирования может привести к перегреву двигателя. Вентилятор можно оставить включенным, но если индикатор температуры указывает на перегрев двигателя, систему кондиционирования воздуха нужно выключить.
- При открытии окна в сырую погоду кондиционирование воздуха может привести к появлению капель воды в салоне автомобиля. Поскольку их чрезмерное скопление может вызвать повреждения электрического оборудования, кондиционирование воздуха следует использовать только при закрытых окнах.

Полезные советы по эксплуатации системы кондиционирования

- Если автомобиль был припаркован в солнечном месте в жаркую погоду, откройте на короткое время окна для того чтобы из салона улетучился горячий воздух.
- После достижения достаточного охлаждения переключитесь из режима рециркуляции в режим свежего воздуха.
- Чтобы содействовать уменьшению запотевания внутренней поверхности остекления в дождливую или влажную погоду, понизьте влажность воздуха в салоне, включив систему кондиционирования при закрытых окнах и верхнем люке.
- При работе системы кондиционирования воздуха иногда может наблюдаться незначительное изменение частоты вращения двигателя, вызванное включением компрессора системы. Это является нормальным режимом работы системы.
- Для поддержания максимальной производительности системы кондиционирования включайте ее хотя бы раз в месяц на несколько минут.
- При использовании системы кондиционирования на земле под автомобилем со стороны пассажира можно обнаружить капли (или даже небольшие лужицы) чистой воды. Это является нормальным режимом работы системы.
- При чрезмерном использовании кондиционера разница между температурой наружного воздуха и температурой лобового стекла может привести к запотеванию наружной поверхности лобового стекла и потере обзора. В этом случае переведите рукоятку выбора режима в положение , а рукоятку управления скоростью вентилятора — в положение, соответствующее минимальному значению.

Техническое обслуживание системы

Воздушный фильтр салона

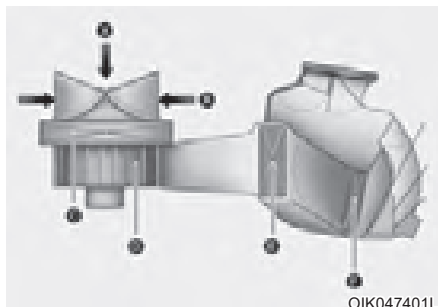

[A]: наружный воздух, [B]: рециркуляционный воздух
[C]: воздушный фильтр салона, [D]: вентилятор
[E]: сердцевина испарителя, [F]: сердцевина подогревателя

Данный фильтр установлен за перчаточным ящиком. Он фильтрует пыль или другие загрязняющие вещества, которые попадают в автомобиль через систему обогрева и кондиционирования воздуха.

Для замены фильтра системы климат-контроля рекомендуется обращаться к официальному дилеру HYUNDAI в соответствии с графиком технического обслуживания. При работе автомобиля в тяжелых условиях, таких как пыльные грунтовые дороги, необходимо чаще проверять и заменять фильтр системы климат-контроля.

В случае резкого снижения расхода воздуха рекомендуем обратиться к официальному дилеру HYUNDAI для проверки системы.

Информация

Произведите замену воздушного фильтра согласно графику технического обслуживания.

В случае тяжелых условий эксплуатации автомобиля (например, запыленные и неровные дороги) воздушный фильтр климат-контроля необходимо проверять и заменять чаще.

В случае резкого снижения расхода воздуха рекомендуем обратиться к авторизованному дилеру HYUNDAI для проверки системы.

Проверка количества хладагента в кондиционере и масла в компрессоре

При низком уровне хладагента производительность системы кондиционирования воздуха снижается. Переполнение также снижает производительность системы кондиционирования воздуха.

Следовательно, при обнаружении отклонений рекомендуем обратиться к авторизованному дилеру HYUNDAI для проверки системы.

К СВЕДЕНИЮ

Систему следует заполнять только рекомендованным маслом в строго определенном объеме. В противном случае может произойти повреждение компрессора и нарушение работы системы. Для предотвращения повреждений обслуживание системы кондиционирования воздуха должны проводить только квалифицированные технические специалисты, имеющие соответствующую подготовку.



ОСТОРОЖНО

Автомобили, оснащенные R-134a



Поскольку хладагент действует под очень высоким давлением, к обслуживанию системы кондиционирования воздуха должен допускаться только обученный и сертифицированный персонал.

Все хладагенты должны добавляться с помощью соответствующего оборудования.

Прямой контакт хладагентов с атмосферой является опасным как для человека, так и для окружающей среды. Пренебрежение этими предупреждениями может привести к серьезным травмам.

ОСТОРОЖНО

Транспортные средства с хладагентом R-1234yf



Поскольку хладагент является воспламеняемым веществом и находится под высоким давлением, обслуживание системы кондиционирования воздуха должны проводить только квалифицированные технические специалисты, имеющие соответствующую подготовку. Важно использовать хладагент правильной марки и в соответствующем количестве.

Все хладагенты должны добавляться с помощью соответствующего оборудования.

Прямой контакт хладагентов с атмосферой является опасным как для человека, так и для окружающей среды. Пренебрежение этими предупреждениями может привести к серьезным травмам.



Этикетка с информацией о хладагенте системы кондиционирования воздуха

Информация о хладагенте системы кондиционирования воздуха указана на наклейке под капотом автомобиля.

■ Пример

• Тип А



ОНУК059004

• Тип В

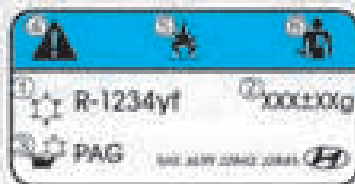

ОНУК059001

Ниже представлены символы и технические характеристики, размещенные на табличке с указанием хладагента:

1. Класс хладагента
2. Количество хладагента
3. Класс смазочного материала компрессора
4. Внимание
5. Пожароопасный хладагент
6. Обслуживание системы кондиционирования воздуха должен выполнять зарегистрированный технический специалист
7. Руководство по обслуживанию

СИСТЕМА КЛИМАТ-КОНТРОЛЯ С АВТОМАТИЧЕСКИМ УПРАВЛЕНИЕМ (ПРИ НАЛИЧИИ)

■ Левый руль

- Тип А

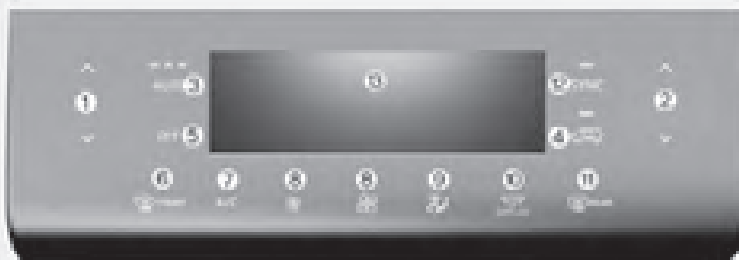

- Тип В



Реальная форма кондиционера воздуха может отличаться от показанной на рисунке.

ONX4050140L/ONX4050141L

1. Кнопка/ручка управления температурой для водителя
2. Кнопка/ручка управления температурой для пассажира
3. Кнопка «AUTO» (Автоматическое управление)
4. Кнопка управления забором свежего воздуха
5. Кнопка «Выкл.»
6. Кнопка обогрева лобового стекла
7. Кнопка A/C (кондиционирование)
8. Кнопка регулировки скорости вентилятора
9. Кнопка выбора режима
10. Кнопка многопоточной вентиляции
11. Кнопка обогрева заднего стекла
12. Кнопка SYNC
13. Информационный экран климатической установки
14. Обогрев лобового стекла

• Тип C



• Тип D



Реальная форма кондиционера воздуха может отличаться от показанной на рисунке.

ONX4E050156/ONX4050142L

- | | |
|--|--|
| <ol style="list-style-type: none"> 1. Кнопка/ручка управления температурой для водителя 2. Кнопка/ручка управления температурой для пассажира 3. Кнопка «АУТО» (Автоматическое управление) 4. Кнопка управления забором свежего воздуха 5. Кнопка «Выкл.» 6. Кнопка обогрева лобового стекла | <ol style="list-style-type: none"> 7. Кнопка А/С (кондиционирование) 8. Кнопка регулировки скорости вентилятора 9. Кнопка выбора режима 10. Кнопка многопоточной вентиляции 11. Кнопка обогрева заднего стекла 12. Кнопка SYNC 13. Информационный экран климатической установки |
|--|--|

■ Правый руль

- Тип А



- Тип В



Реальная форма кондиционера воздуха может отличаться от показанной на рисунке.

ONX4E050156R/ONX4E050160R

1. Кнопка/ручка управления температурой для водителя
2. Кнопка/ручка управления температурой для пассажира
3. Кнопка «АУТО» (Автоматическое управление)
4. Кнопка управления забором свежего воздуха
5. Кнопка «Выкл.»
6. Кнопка обогрева лобового стекла
7. Кнопка А/С (кондиционирование)
8. Кнопка регулировки скорости вентилятора
9. Кнопка выбора режима
10. Кнопка многопоточной вентиляции
11. Кнопка обогрева заднего стекла
12. Кнопка SYNC
13. Информационный экран климатической установки

• Тип С



Реальная форма кондиционера воздуха может отличаться от показанной на рисунке.

ONX4050142R

1. Кнопка/ручка управления температурой для пассажира
2. Кнопка/ручка управления температурой для водителя
3. Кнопка «АУТО» (Автоматическое управление)
4. Кнопка управления забором свежего воздуха
5. Кнопка «Выкл.»
6. Кнопка обогрева лобового стекла
7. Кнопка А/С (кондиционирование)
8. Кнопка регулировки скорости вентилятора
9. Кнопка выбора режима
10. Кнопка многопоточной вентиляции
11. Кнопка обогрева заднего стекла
12. Кнопка SYNC
13. Информационный экран климатической установки

Автоматическая система обогрева и кондиционирования воздуха

Автоматическая система управления микроклиматом регулируется путем установки нужной температуры.

1. Нажмите кнопку AUTO (включение автоматического режима).

Управление режимами работы, скоростью вращения вентилятора, режимом подачи воздуха и работой системы кондиционирования будет осуществляться автоматически в соответствии с заданным значением температуры.

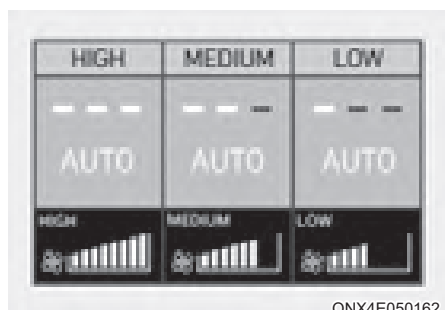

Нажимая на кнопку «AUTO» (Авто) в автоматическом режиме, можно установить интенсивность вентиляции (доступно три значения).

2. Установите регулятор температуры в нужное положение. Если температура установлена на самое низкое значение (Lo), система кондиционирования будет работать непрерывно.

После достаточного охлаждения салона по возможности установите регулятор на более высокую температуру.

Чтобы отключить автоматическое управление, задействуйте любую из следующих кнопок и переключателей:

- Кнопка выбора режима
- Кнопка обогрева лобового стекла. (Для того чтобы выключить функцию обогрева лобового стекла, нажмите кнопку еще раз. на информационном дисплее вновь появится надпись «AUTO» (Автоматический режим)).
- Кнопка регулировки скорости вентилятора. Выбранная функция будет управляться вручную, а остальные функции — автоматически.



Для удобства и повышения эффективности работы системы климат-контроля пользуйтесь кнопкой «AUTO» (Авто) и устанавливайте температуру 22 °C (72 °F).



Информация

Для обеспечения хорошего управления системой обогрева и охлаждения запрещается размещать что-либо рядом с датчиком.

Ручная система обогрева и кондиционирования воздуха

1. Запустите двигатель.
2. Установите ручку управления режимом по своему усмотрению. Для повышения эффективности обогрева и охлаждения выберите:
 - Обогрев: 
 - Охлаждение: 
3. Установите ручку управления температурой воздуха по своему усмотрению.
4. Установите переключатель режимов подачи воздуха в режим свежего воздуха.
5. Установите регулятор скорости вентилятора на нужную скорость.
6. При необходимости включите систему кондиционирования воздуха.
7. Для возврата в автоматический режим управления нажмите кнопку «АУТО» (Автоматический).

Выбор режима

■ Левый руль



■ Правый руль



Реальная форма кондиционера воздуха может отличаться от показанной на рисунке.

ONX4E050118R

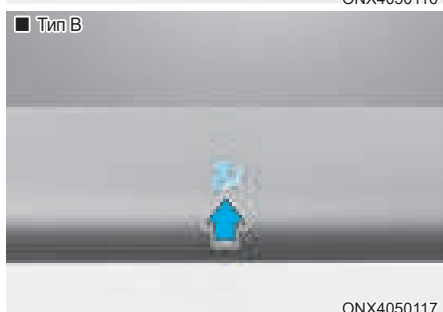
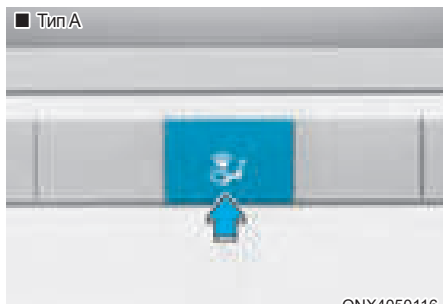

Кнопка выбора режима управляет направлением потока воздуха через вентиляционную систему.

Подача воздуха циклично изменяется в такой последовательности.



Дефлекторы на приборной панели

С помощью рычага регулировки вентиляции поток воздуха в вентиляционных отверстиях панели приборов может быть направлен вверх/вниз или влево/вправо.

Воздушный поток можно также ЗАКРЫТЬ с помощью рычага регулировки вентиляции.

Для закрытия переместите рычаг в положение ⊗, и в положение ☹ — для открытия.

Однако вентиляционное отверстие третьего ряда не может быть закрыто.

Тип А, В



Уровень лица (В, С, Е)

Поток воздуха будет направлен на верхнюю часть тела и лицо. Кроме того, направление подачи воздуха можно менять с помощью настройки положения каждого вентиляционного отверстия.

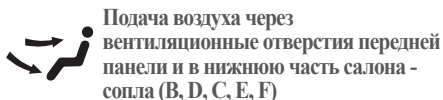

Подача воздуха через вентиляционные отверстия передней панели и в нижнюю часть салона - сопла (В, D, С, Е, F)

Поток воздуха направляется в лицо человека и в нижнюю часть салона.



Уровень пола (А, В, D, Е, F)

Основная часть воздуха направляется в нижнюю часть салона и на ветровое стекло, а незначительное его количество подается к боковым соплам для предотвращения обмерзания остекления.



Уровень «Floor/Defrost» (Пол/разморозка) (А, В, D, Е, F)

Основная часть воздуха направляется в нижнюю часть салона и на лобовое стекло, а незначительное его количество подается к обогревателям боковых стекол.



Подача воздуха на ветровое стекло (А, В)

Основная часть воздуха направляется на лобовое стекло, а незначительное его количество подается к обогревателям боковых стекол.



Режим многопоточной вентиляции DIFFUSE (В, С, D, Е, F, G)

Из вентиляционных отверстий подается слабый поток воздуха.

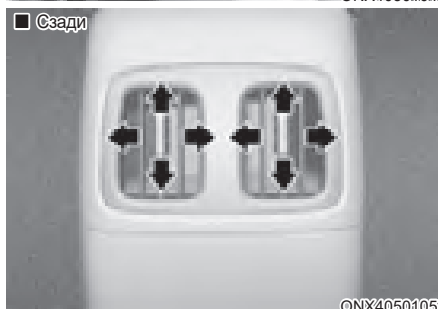
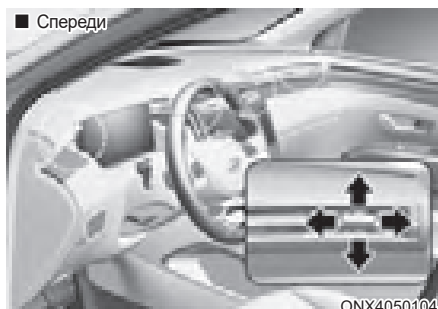

Дефлекторы на приборной панели

С помощью рычага регулировки вентиляции поток воздуха в вентиляционных отверстиях панели приборов может быть направлен вверх/вниз или влево/вправо.

Воздушный поток можно также ЗАКРЫТЬ с помощью рычага регулировки вентиляции.

Для закрытия переместите рычаг в положение ⊗, и в положение ☰ — для открытия.

Однако вентиляционное отверстие третьего ряда не может быть закрыто.

Регулировка температуры

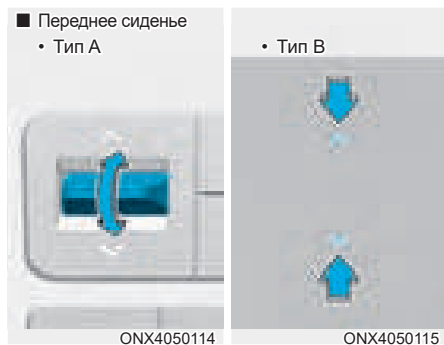

Чтобы увеличить температуру, надавите рукоятку вверх. Чтобы уменьшить температуру, надавите рукоятку вниз.

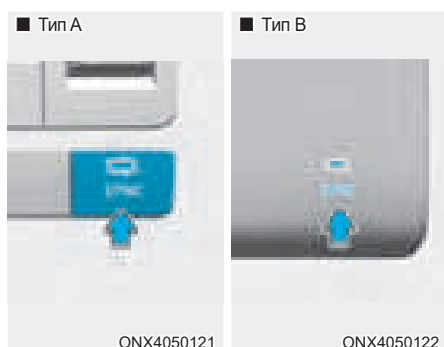

Общая регулировка температуры

Для установки одинаковой температуры на стороне водителя, пассажира и в зоне заднего сиденья нажмите кнопку «SYNC» (Синхронизация) (соответствующий индикатор включен).

Индивидуальная регулировка температуры

Для индивидуальной установки температуры на стороне водителя, пассажира и в зоне заднего сиденья повторно нажмите кнопку «SYNC» (Синхронизация) (соответствующий индикатор выключен).

Перевод температур

Если аккумулятор разряжен или отключен, температура будет отображаться в градусах Цельсия.

Изменение единиц измерения температуры (с °C на °F или с °F на °C):

- Экран приборной панели или информационно-развлекательной системы

Выберите «Setup» (Настройка) → «Unit» (Единицы измерения) → «Temperature Unit» (Единица измерения температуры).

Изменяются единицы измерения температуры на ЖК-дисплее панели и экране системы климат-контроля.

Переключатель режимов подачи воздуха

Кнопка переключателя режимов подачи воздуха используется для выбора режима свежего воздуха (наружный воздух) или режима рециркуляции (воздух в салоне).

Режим рециркуляции



При выборе режима рециркуляции воздух из пассажирского салона будет циркулировать через систему и нагреваться или охлаждаться в соответствии с выбранной функцией.

Режим подачи свежего воздуха

- Тип А



При выборе режима свежего воздуха он поступает в транспортное средство снаружи и нагревается или охлаждается в соответствии с выбранной функцией.



Информация

Рекомендуется использовать систему в основном в режиме подачи свежего воздуха. Используйте режим рециркуляции временно, только при необходимости. Длительная работа отопителя в режиме рециркуляции и без включения кондиционера может привести к запотеванию лобового стекла. Кроме того, длительное использование кондиционера в режиме рециркуляции может привести к чрезмерно сухому, осушенному воздуху в салоне и способствовать образованию затхлого вентиляционного запаха из-за застойного воздуха.

ОСТОРОЖНО

- Продолжительное использование системы климат-контроля в режиме рециркуляции в течение длительного периода времени может вызвать сонливость у людей в салоне. Это может привести к потере контроля над автомобилем, что может стать причиной аварии.
- Продолжительное использование системы климат-контроля в режиме рециркуляции при выключенном кондиционере может привести к увеличению влажности внутри салона. Это может привести к образованию конденсата на лобовом стекле и ухудшению видимости.
- Не спите в автомобиле и не оставайтесь внутри его на стоянке с поднятыми окнами и включенным обогревателем или кондиционером в течение длительного времени. Это может увеличить уровень углекислого газа в салоне и привести к серьезному ущербу здоровью или смерти.

Настройка скорости вращения вентилятора

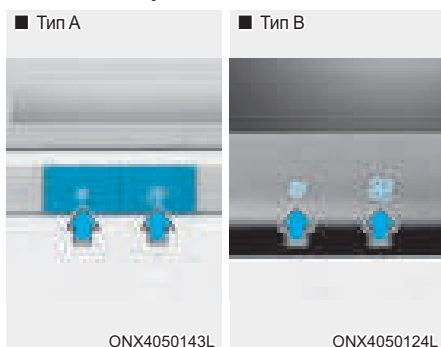

Чтобы настроить необходимую скорость вращения вентилятора, нажмите кнопку управления скоростью вращения вентилятора.

На более высокой скорости вентилятора подается больше воздуха.

Нажатие на кнопку «OFF» (Выкл.) приводит к выключению вентилятора.

К СВЕДЕНИЮ

Когда замок зажигания находится в положении «ON» (Вкл.), использование вентилятора может привести к разрядке аккумулятора. Вентилятором следует пользоваться при работающем двигателе.

Кондиционирование воздуха



Нажмите кнопку «A/C» (кондиционер), чтобы включить систему кондиционирования (загорится индикаторная лампа).

Повторное нажатие на эту кнопку приводит к выключению системы кондиционирования.

Режим отключения



Нажмите кнопку «OFF» (Выкл.), чтобы выключить систему климат-контроля. Однако вы можете по-прежнему работать с кнопками выбора режима и забора воздуха, пока выключатель зажигания находится в положении «ON» (Вкл.).

Система климат-контроля отключается в следующих случаях:

- Нажатие кнопки «OFF» (Выкл.) при заданной скорости вентилятора на уровне 1
- Нажатие кнопки «OFF» (Выкл.) и ее удержание дольше 1,2 секунды

Режим многопоточной вентиляции (при наличии)



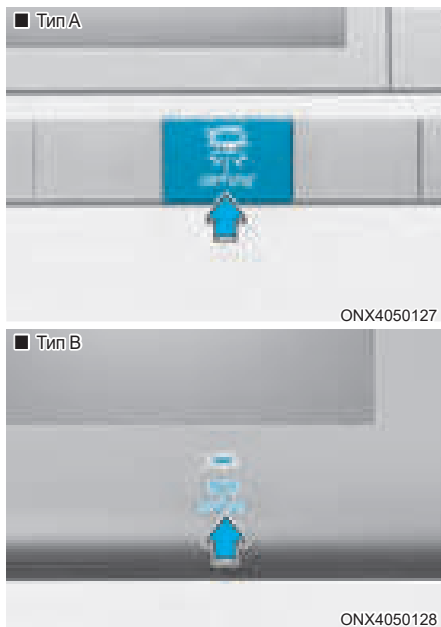

Если нажать на кнопку многопоточной вентиляции, из вентиляционных отверстий подается слабый поток воздуха, создавая комфортный микроклимат.

Если мощность подачи воздуха установлена на уровень выше 4, то при нажатии на кнопку многопоточной вентиляции автоматически устанавливается 3.

«Выкл.»

При повторном нажатии на кнопку восстанавливается предыдущий режим многопоточной вентиляции. При нажатии на кнопку выбора режима функция работает в соответствии с измененным направлением воздушного потока.



Работа системы

Вентиляция

1. Выберите режим подачи воздуха через вентиляционные отверстия передней панели .
2. Установите переключатель режимов подачи воздуха в режим свежего воздуха.
3. Установите ручку управления температурой воздуха по своему усмотрению.
4. Установите регулятор скорости вентилятора на нужную скорость.

Обогрев

1. Выберите режим уровня пола .
2. Установите переключатель режимов подачи воздуха в режим свежего воздуха.
3. Установите ручку управления температурой воздуха по своему усмотрению.
4. Установите регулятор скорости вентилятора на нужную скорость.
5. При желании включите кондиционер с помощью регулятора температуры, настроенного на обогрев, чтобы осушить воздух, прежде чем он попадет в салон.

Если лобовое стекло запотеваает, выберите режим  подачи воздуха в нижнюю часть салона и на лобовое стекло либо поверните рукоятку выбора режима в положение  подачи воздуха на лобовое стекло.

Советы по эксплуатации

- Для предотвращения попадания в салон пыли или неприятных запахов через систему вентиляции временно установите переключатель режимов подачи воздуха в режим рециркуляции. Для сохранения свежести воздуха в салоне обязательно верните переключатель в положение подачи свежего воздуха после преодоления задымленного или запыленного участка пути. Это позволит поддержать комфорт в салоне и бодрое состояние водителя.
- Для предотвращения запотевания лобового стекла включите систему кондиционирования воздуха, установите переключатель в режим подачи свежего воздуха и выберите желаемую скорость вращения вентилятора и температуру воздуха.

Кондиционирование воздуха

В системах кондиционирования воздуха HYUNDAI используется хладагент R-134a или R-1234yf.

1. Запустите двигатель. Нажмите кнопку системы кондиционирования воздуха.
2. Выберите  режим подачи воздуха через вентиляционные отверстия передней панели.
3. Временно установите переключатель подачи воздуха в режим рециркуляции, чтобы салон быстро остыл. Когда в кабине будет достигнута нужная температура, переключитесь обратно в режим подачи свежего воздуха.
4. Установите наиболее комфортную скорость вентилятора и температуру.

Информация



В автомобиль необходимо заливать хладагент R-134a или R1234yf в зависимости от нормативных положений, действующих в вашей стране на момент производства автомобиля. Информация о хладагенте системы кондиционирования воздуха указана на наклейке под капотом автомобиля. Сведения о расположении таблички с указанием хладагента системы кондиционирования см. в главе 8.

К СВЕДЕНИЮ

- Система охлаждения должна обслуживаться только обученным и сертифицированным техническим персоналом для обеспечения правильной и безопасной эксплуатации.
- Обслуживание системы циркуляции хладагента нужно производить в хорошо вентилируемом месте.
- Испаритель (охлаждающий змеевик) системы кондиционирования воздуха не следует ремонтировать или заменять другим испарителем, снятым с бывшего в употреблении или разбитого в ДТП автомобиля, а новые испарители MAC должны пройти сертификацию (и получить маркировку) на предмет соответствия нормам стандарта SAE J2842.

К СВЕДЕНИЮ

- В ходе использования системы кондиционирования воздуха внимательно следите за показаниями датчика температуры при езде в гору или плотном транспортном потоке, когда температура наружного воздуха высокая. Работа системы кондиционирования может привести к перегреву двигателя. Вентилятор можно оставить включенным, но если индикатор температуры указывает на перегрев двигателя, систему кондиционирования воздуха нужно выключить.
- При открытии окна в сырую погоду кондиционирование воздуха может привести к появлению капель воды в салоне автомобиля. Поскольку их чрезмерное скопление может вызвать повреждения электрического оборудования, кондиционирование воздуха следует использовать только при закрытых окнах.

Полезные советы по эксплуатации системы кондиционирования

- Если автомобиль был припаркован в солнечном месте в жаркую погоду, откройте на короткое время окна для того чтобы из салона улетучился горячий воздух.
- После достижения достаточного охлаждения переключитесь из режима рециркуляции в режим свежего воздуха.
- Чтобы содействовать уменьшению запотевания внутренней поверхности остекления в дождливую или влажную погоду, понизьте влажность воздуха в салоне, включив систему кондиционирования при закрытых окнах и верхнем люке.
- При работе системы кондиционирования воздуха иногда может наблюдаться незначительное изменение частоты вращения двигателя, вызванное включением компрессора системы. Это является нормальным режимом работы системы.
- Для поддержания максимальной производительности системы кондиционирования включайте ее хотя бы раз в месяц на несколько минут.
- При использовании системы кондиционирования на земле под автомобилем со стороны пассажира можно обнаружить капли (или даже небольшие лужицы) чистой воды. Это является нормальным режимом работы системы.
- При чрезмерном использовании кондиционера разница между температурой наружного воздуха и температурой лобового стекла может привести к запотеванию наружной поверхности лобового стекла и потере обзора. В этом случае установите кнопку выбора режима в положение , а ручку управления скоростью вентилятора — в положение, соответствующем минимальному значению.

Техническое обслуживание системы

Воздушный фильтр салона

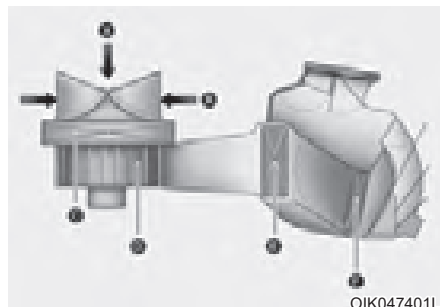

[A]: наружный воздух, [B]: рециркуляционный воздух
[C]: воздушный фильтр салона, [D]: вентилятор
[E]: сердцевина испарителя, [F]: сердцевина подогревателя

Воздушный фильтр системы климат-контроля, установленный за перчаточным ящиком, отфильтровывает пыль и другие загрязнения, поступающие в автомобиль из окружающей среды через систему обогрева и кондиционирования воздуха.

Если пыль или другие загрязнения накапливаются в фильтре в течение определенного периода времени, поток воздуха из вентиляционных отверстий может уменьшиться. Это приведет к накоплению влаги на внутренней части лобового стекла, даже если выбрано положение внешнего (свежего) воздуха.

При возникновении такой ситуации мы рекомендуем заменить воздушный фильтр системы климат-контроля у официального дилера HYUNDAI.

Информация

- Производите замену воздушного фильтра согласно графику технического обслуживания.
В случае тяжелых условий эксплуатации автомобиля (например, запыленные и неровные дороги) воздушный фильтр климат-контроля необходимо проверять и заменять чаще.
- В случае резкого снижения расхода воздуха рекомендуем обратиться к авторизованному дилеру HYUNDAI для проверки системы.

Проверка количества хладагента в кондиционере и масла в компрессоре

При низком уровне хладагента производительность системы кондиционирования воздуха снижается. Переполнение также снижает производительность системы кондиционирования воздуха.

Следовательно, при обнаружении отклонений рекомендуем обратиться к авторизованному дилеру HYUNDAI для проверки системы.

К СВЕДЕНИЮ

Систему следует заполнять только рекомендованным маслом в строго определенном объеме. В противном случае может произойти повреждение компрессора и нарушение работы системы. Для предотвращения повреждений обслуживание системы кондиционирования воздуха должны проводить только квалифицированные технические специалисты, имеющие соответствующую подготовку.



ОСТОРОЖНО

Автомобили, оснащенные R-134a



Поскольку хладагент действует под очень высоким давлением, к обслуживанию системы кондиционирования воздуха должен допускаться только обученный и сертифицированный персонал.

Все хладагенты должны добавляться с помощью соответствующего оборудования.

Прямой контакт хладагентов с атмосферой является опасным как для человека, так и для окружающей среды. Пренебрежение этими предупреждениями может привести к серьезным травмам.



ОСТОРОЖНО

Транспортные средства с хладагентом R-1234yf



Поскольку хладагент является воспламеняемым веществом и находится под высоким давлением, обслуживание системы кондиционирования воздуха должны проводить только квалифицированные технические специалисты, имеющие соответствующую подготовку. Важно использовать хладагент правильной марки и в соответствующем количестве.

Все хладагенты должны добавляться с помощью соответствующего оборудования.

Прямой контакт хладагентов с атмосферой является опасным как для человека, так и для окружающей среды. Пренебрежение этими предупреждениями может привести к серьезным травмам.



Этикетка с информацией о хладагенте системы кондиционирования воздуха

Информация о хладагенте системы кондиционирования воздуха указана на наклейке под капотом автомобиля.

■ Пример

• Тип А

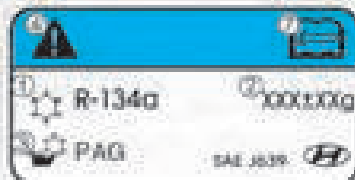

ОНУК059004

• Тип В

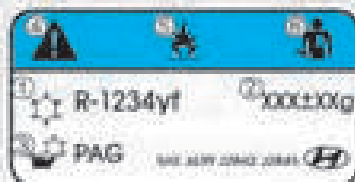

ОНУК059001

Ниже представлены символы и технические характеристики, размещенные на табличке с указанием хладагента:



1. Класс хладагента
2. Количество хладагента
3. Класс смазочного материала компрессора
4. Внимание
5. Пожароопасный хладагент
6. Обслуживание системы кондиционирования воздуха должен выполнять зарегистрированный технический специалист
7. Руководство по обслуживанию

УСТРАНЕНИЕ ИНЕЯ И ЗАПОТЕВАНИЯ С ВЕТРОВОГО СТЕКЛА



ОСТОРОЖНО

Обогрев ветрового стекла

Не используйте положение  в режиме охлаждения при высокой влажности окружающего воздуха. Разница между температурой наружного воздуха и температурой лобового стекла может привести к затуманиванию наружной поверхности лобового стекла и потере обзора, а также может стать причиной несчастного случая, серьезных травм или смерти. В этом случае установите кнопку выбора режима в положение , а кнопку управления скоростью вентилятора — на минимальное значение.

- Для максимальной подачи воздуха на ветровое стекло установите регулятор температуры в самое верхнее положение, а затем установите регулятор скорости вентилятора в самое верхнее положение.
- Если при устранении инея или запотевания с остекления необходимо обеспечить подачу воздуха в нижнюю часть салона, установите режим подачи воздуха в нижнюю часть салона и на лобовое стекло.
- Перед началом движения полностью удалите снег и лед с ветрового стекла, заднего стекла, наружных зеркал заднего вида и всех боковых стекол.
- Полностью удалите снег и лед с капота и с решетки воздухозаборника для повышения эффективности работы отопителя салона и обогревателя стекол, а также уменьшения вероятности запотевания внутренней стороны ветрового стекла.



К СВЕДЕНИЮ

Если температура двигателя после запуска все еще остается низкой, то может потребоваться непродолжительный период прогрева двигателя, чтобы поток вентиляруемого воздуха стал теплым или горячим.

Система климат-контроля с ручным управлением

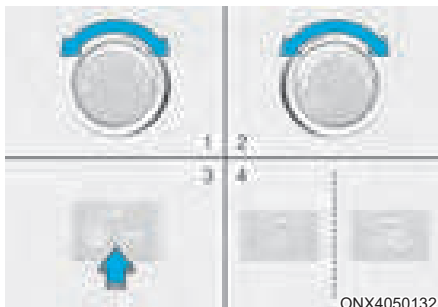
Устранение запотевания с внутренней стороны ветрового стекла



1. Установите любую скорость вращения вентилятора, кроме положения “0”.
2. Выберите требуемое значение температуры.
3. Нажмите кнопку обогревателя ().
4. Режим подачи свежего воздуха будет выбран автоматически. Кроме того, если выбрано положение , автоматически также будет выбран кондиционер (при наличии).

Если режим кондиционирования и забор свежего воздуха не выбран автоматически, нажмите на соответствующую кнопку вручную.

Размораживание наружной стороны лобового стекла

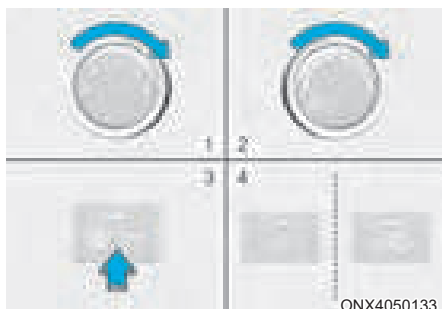

ONX4050133

1. Установите максимальную скорость вращения вентилятора (крайнее правое положение ручки управления).
2. Установите самую высокую температуру.
3. Нажмите кнопку обогревателя (☀️).
4. Будет автоматически выбран режим забора свежего воздуха и кондиционера (при наличии).

система климат-контроля с автоматическим управлением Устранение запотевания с внутренней стороны ветрового стекла

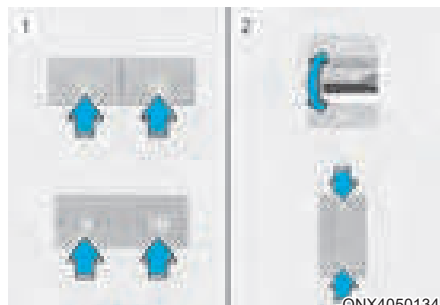

ONX4050134



ONX4050136

1. Выберите требуемое значение скорости вращения вентилятора.
2. Выберите требуемое значение температуры.
3. Нажмите кнопку обогревателя (☀️).
4. Произойдет автоматическое включение системы кондиционирования в соответствии с измеренной температурой окружающего воздуха и режима забора свежего воздуха.

Если кондиционирование воздуха, режим забора свежего воздуха и более высокая скорость вращения вентилятора не выбраны автоматически, произведите их ручную настройку при помощи соответствующей кнопки или ручки.

Если выбрано положение ☀️, вентилятор переключается с меньшей скорости вращения на большую.

Размораживание наружной стороны лобового стекла

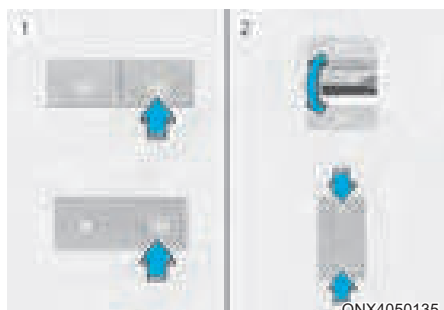

ONX4050135



ONX4050136

1. Установите максимальную скорость вращения вентилятора.
2. Установите максимальное значение температуры (H1).
3. Нажмите кнопку обогревателя (☀️).
4. В зависимости от измеренной температуры окружающей среды включится кондиционер, и автоматически будет выбран режим забора свежего воздуха.

Если выбрано положение ☀️, вентилятор переключается с меньшей скорости вращения на большую.

Автоматическая система устранения запотевания (только для системы климат-контроля с автоматическим управлением, при наличии)

Автоматическая система устранения запотевания снижает возможность запотевания внутренней поверхности лобового стекла, автоматически определяя наличие влаги.

Система автоматической очистки запотевшего стекла работает когда включен обогреватель или кондиционер.

i Информация

При температуре наружного воздуха ниже минус 10 °С система автоматического обогрева ветрового стекла может функционировать неправильно.

Чтобы выключить или настроить автоматическую систему устранения запотевания, нажмите кнопку обогрева переднего стекла и удерживайте ее нажатой 3 секунды. На экране климат-контроля появится сообщение «ADS OFF», указывающее на отключение автоматической системы устранения запотевания. Чтобы повторно включить автоматическую систему устранения запотевания, выполните указанные выше действия. Сообщение «ADS OFF» пропадет с экрана климат-контроля.

Если аккумулятор будет разряжен или отсоединен, настройка функции устранения запотевания будет сброшена.

i Информация

Чтобы система автоматического устранения запотевания работала эффективно, во время ее работы не следует выбирать режим рециркуляции воздуха.

К СВЕДЕНИЮ

Не снимайте крышку датчика, расположенную на верхней части лобового стекла.

Это может привести к повреждению элементов системы, на которое не будет распространяться действие гарантии.

Обогрев заднего стекла

К СВЕДЕНИЮ

Чтобы не повредить проводящие элементы обогревателя заднего стекла (вклеенные во внутреннюю поверхность стекла), не используйте для его чистки острые инструменты или средства для мойки стекол, содержащие абразивные материалы.



При работающем двигателе обогреватель нагревает заднее окно изнутри и снаружи для устранения инея, запотевания и ледяного налета.

- Чтобы активировать обогреватель заднего стекла, нажмите кнопку обогревателя заднего стекла, расположенную на центральном приборном щитке. При включении обогрева в этой кнопке загорится сигнальная лампа.
- Чтобы выключить обогреватель, еще раз нажмите кнопку.

i Информация

- Если заднее стекло покрыто толстым слоем снега, перед включением обогревателя смахните снег щеткой.
- Обогреватель заднего стекла автоматически выключается примерно через 20 минут после включения зажигания.

Обогрев наружных зеркал заднего вида (при наличии)

Если автомобиль оборудован обогревателями наружных зеркал заднего вида, она будут работать одновременно с обогревом заднего стекла.

ДОПОЛНИТЕЛЬНЫЕ ФУНКЦИИ СИСТЕМЫ КЛИМАТ-КОНТРОЛЯ

Автоматическая система предотвращения запотевания лобового стекла (при наличии)



Система автоматического предотвращения запотевания уменьшает вероятность запотевания внутренней поверхности ветрового стекла, автоматически обнаруживая влагу на внутренней поверхности ветрового стекла.

Система автоматической очистки запотевшего стекла работает когда включен обогреватель или кондиционер.

i Информация

При температуре наружного воздуха ниже -10°C (14°F) система автоматического предотвращения запотевания может функционировать неправильно.

Кроме Европы



При работе системы автоматического обогрева ветрового стекла загорается индикатор.

Если в автомобиле обнаружено большое количество влаги, то включается система автоматического обогрева ветрового стекла для предотвращения запотевания. Следующие шаги будут выполнены автоматически:

- Шаг 1. Включится система кондиционирования.
- Шаг 2. Подача воздуха будет переключена в режим свежего воздуха.
- Шаг 3. Режим изменится на подачу воздуха непосредственно на ветровое стекло.
- Шаг 4. Скорость вентилятора будет установлена на максимум.

Если кондиционер выключен или вручную выбран режим рециркуляции воздуха, в то время как система автоматического предотвращения запотевания включена, то индикатор этой системы мигнет 3 раза, указывая на отмену работы в ручном режиме.

Для Европы

При включении системы автоматического предотвращения запотевания может выключиться система кондиционирования.

Включение или выключение системы автоматического предотвращения запотевания

Система климат-контроля

При нахождении кнопки «Engine Start/Stop» (Запуск/остановка двигателя) в положении «ON» (Вкл.) нажмите и удерживайте кнопку обогревателя лобового стекла в течение 3 секунд. Когда система автоматического предотвращения запотевания выключена, символ «ADS OFF» (ADS выкл.) мигнет 3 раза, и на информационном экране климат-контроля отобразится сообщение об отключении данной системы.

При включении системы автоматического предотвращения запотевания символ «ADS OFF» (ADS выкл.) мигнет 6 раз без звукового сигнала.

Информационно-развлекательная система

Систему автоматического предотвращения запотевания можно включить или выключить, выбрав на экране информационно-развлекательной системы пункт «Setup» (Настройка) → «Vehicle Setting» (Настройки автомобиля) → «Climate» (Климат) → «Defog/Defrost Options» (Параметры устранения запотевания / подачи воздуха на ветровое стекло) → «Auto Defog» (Авт. обогрев ветр. стекла).

Подробные сведения см. в отдельном руководстве к информационно-развлекательной системе.



Информация

- Если кондиционирование воздуха включено путем активации системы автоматического предотвращения запотевания стекол, то при попытке выключить систему кондиционирования воздуха индикатор мигнет 3 раза и кондиционирование воздуха не отключится.
- Для поддержания эффективности и экономичности системы автоматического предотвращения запотевания стекол не выбирайте режим рециркуляции во время работы системы.
- Когда работает система автоматического предотвращения запотевания стекол, регулировка скорости вентилятора, регулирование температуры и переключатель режимов подачи воздуха отключены.

К СВЕДЕНИЮ

Не снимайте крышку датчика, расположенную на верхней части лобового стекла.

Это может привести к повреждению элементов системы, на которое не будет распространяться действие гарантии.

Автоматическое осушение воздуха (при наличии)

Чтобы повысить качество воздуха в салоне и уменьшить запотевание лобового стекла, режим рециркуляции автоматически отключается примерно через 5–30 минут, в зависимости от температуры наружного воздуха, и воздухозаборник переходит в режим подачи свежего воздуха.

Включение и выключение автоматического осушения воздуха (при наличии)

Система климат-контроля

Чтобы включить или выключить функцию автоматического осушения воздуха, выберите режим подачи воздуха через вентиляционные отверстия передней панели (🌀) и нажмите кнопку управления воздухозаборником (🌀) не менее пяти раз в течение трех секунд, удерживая нажатой кнопку кондиционера. Когда данная система включена, индикатор кнопки переключателя режимов подачи воздуха мигает 6 раз. При выключении индикатор мигнет 3 раза.

Информационно-развлекательная система

Систему автоматического осушения воздуха можно включить или выключить, выбрав на экране информационно-развлекательной системы пункт «Setup» (Настройка) → «Vehicle Setting» (Настройки автомобиля) → «Climate» (Климат) → «Automatic Ventilation» (Автоматическая вентиляция) → «Auto Dehumidify» (Автоматическое осушение воздуха).

Подробные сведения см. в отдельном руководстве к информационно-развлекательной системе.

Рециркуляция воздуха при использовании жидкости омывателя (при наличии)

При использовании жидкости омывателя автоматически включается режим рециркуляции воздуха, чтобы снизить вероятность попадания запаха жидкости в салон.

Если включен режим рециркуляции, в салон автомобиля может проникнуть неприятный запах.

Однако в холодную погоду для предотвращения запотевания лобового стекла режим рециркуляции может быть не выбран.

Включение/выключение функции активации при использовании жидкости омывателя

Система климат-контроля

Чтобы включить или выключить функцию «Активировать при использовании жидкости омывателя», выберите режим уровня пола (👤), а затем нажмите кнопку управления воздухозаборником (🌀) четыре раза в течение двух секунд, одновременно нажимая пиктограмму кондиционера.

Когда включена функция «Активировать при использовании жидкости омывателя», индикатор кнопки управления воздухозаборником мигнет 6 раз. При выключении индикатор мигнет 3 раза.

Информационно-развлекательная система

Функцию «Активировать при использовании жидкости омывателя» можно включить или выключить, выбрав на экране информационно-развлекательной системы пункт «Setup» (Настройка) → «Vehicle Setting» (Настройки автомобиля) → «Climate» (Климат) → «Recirculate Air» (Рециркуляция воздуха) → «Activate upon Washer Fluid Use» (Активировать при использовании жидкости омывателя) или «Interlocking washer fluid» (Блокирование жидкости омывателя).

Однако в холодную погоду для предотвращения запотевания лобового стекла режим рециркуляции может быть не выбран.

Циркуляция воздуха с закрытым люком (при наличии)

Когда люк в крыше открыт, автоматически выбирается режим свежего воздуха. В это время, если вы нажмете кнопку переключателя режимов подачи воздуха, будет выбран режим рециркуляции, но через 3 минуты он снова перейдет в режим свежего воздуха. При закрывании люка в крыше режим подачи воздуха вернется к исходному выбранному положению.

Автомат. органы управления, использующие настройки климат-контроля (для водительского сиденья)

При работающем двигателе температура обогревателя сиденья водителя, сиденья с воздушной вентиляцией и обогреваемого рулевого колеса автоматически регулируется в зависимости от внутренней и наружной температуры автомобиля.

Для использования этих функций их необходимо включить в меню «Settings» (Настройки) на экране информационно-развлекательной системы. Выберите:

- «Setup» (Настройка) → «Vehicle Setting» (Настройки автомобиля) → «Seat» (Сиденье) → «Heated/Ventilated Features» (Функции обогрева/вентиляции) → «Heated/Ventilated Features» (Функции обогрева/вентиляции) → «Auto. Controls That Use Climate Control Settings» (Автомат. органы управления, использующие настройки климат-контроля).

Дополнительные сведения об автоматическом управлении комфортом см. в разделе «Обогреватели сидений» и «Сиденья с воздушной вентиляцией» главы 3 и в разделе «Рулевое колесо с подогревом» главы 5.

Режим рециркуляции (при наличии)

Чтобы предотвратить попадание грязного воздуха в салон при движении по туннелю или по местности с неприятным запахом, закройте окно на водительской и пассажирских дверях за 7 секунд до въезда в туннель или в зону распространения неприятного запаха в зависимости от данных системы навигации и скорости автомобиля. Эта функция автоматически закроет впускные створки кондиционера и переключит его в режим рециркуляции.

В зависимости от характеристик автомобиля включение/выключение этой функции выполняется с помощью меню «Vehicle» (Автомобиль) → «Air Conditioning» (Кондиционер) → «External Air Blocking» (Блокировка забора воздуха снаружи) → «External Air Inflow Prevention Control» (Контроль предотвращения забора воздуха снаружи) в настройках аудио или навигационной системы.

Условия работы

- Дорожные условия: скоростная магистраль, автомобильная дорога, городская автомагистраль



ВНИМАНИЕ

- Чтобы обеспечить забор свежего воздуха в салон автомобиля, области контроля предотвращения забора воздуха снаружи можно изменить, обновив данные системы навигации.
- На время срабатывания систем влияют ошибки в системе GPS и ошибки определения скорости автомобиля.
- При движении по длинному туннелю повторное включение функции недоступно.
- Поскольку при въезде в туннель включается режим рециркуляции воздуха, возможно запотевание лобового стекла. В этом случае нажмите на кнопку обдува лобового стекла.
- Выехав из туннеля, можно включить режим забора наружного воздуха в зависимости от состояния воздуха в салоне.
- Эта функция не работает при движении по коротким туннелям (не более 50 м).
- Функция может не работать, если в системе GPS происходит сбой.

ОТДЕЛЕНИЯ ДЛЯ ХРАНЕНИЯ

ОСТОРОЖНО

Никогда не храните в автомобиле зажигалки, баллоны с пропаном или другие легковоспламеняющиеся или взрывоопасные вещества. Эти предметы могут загореться и/или взорваться, если автомобиль будет долгое время подвержен воздействию высоких температур.

ОСТОРОЖНО

Во время езды крышка отсека для хранения **ВСЕГДА** должна быть закрыта. Предметы внутри вашего автомобиля движутся так же быстро, как и сам автомобиль. Если вам необходимо быстро остановиться или повернуть, или если происходит столкновение, предметы могут вылететь из отделения и нанести травму, если они ударят водителя или пассажира.

К СВЕДЕНИЮ

Во избежание возможной кражи не оставляйте ценные предметы в отделениях для хранения вещей.

Отсек для хранения в центральной консоли



Открытие:
Нажать кнопку.

Перчаточный ящик

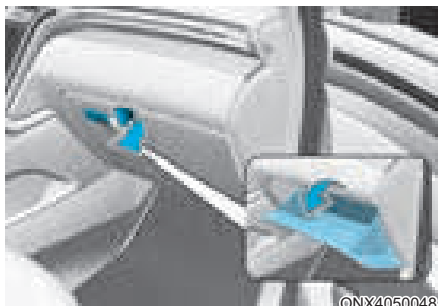

Открытие:
Поднимите рычаг вверх.

ОСТОРОЖНО

Дверца вещевого ящика после использования **ВСЕГДА** должна находиться в закрытом положении.

В случае аварии открытая дверца вещевого ящика может стать причиной серьезной травмы пассажира, даже при пристегнутом ремне безопасности.

Полка багажника (при наличии)



Здесь можно хранить аптечку, знак аварийной остановки (передний лоток), инструменты и др.

- Возьмитесь за ручку сверху крышки и поднимите ее.

ПРИНАДЛЕЖНОСТИ САЛОНА

Держатель для напитков



Чашки или маленькие банки могут устанавливаться в держатель для напитков.

ОСТОРОЖНО

- Избегайте резкого трогания с места и торможения, когда используется держатель чашки, чтобы не расплескать напиток. Если прольется горячая жидкость, вы можете обжечься. Такой ожог может привести к потере водителем управления транспортным средством и, как следствие, к аварии.
- При движении транспортного средства не следует устанавливать в держатель для напитков открытые чашки, бутылки, банки и т. д. с горячими жидкостями. Травмы могут привести к внезапной остановке или столкновению.
- В держателях для напитков используйте чашки только из мягких материалов. Твердые предметы могут травмировать вас в случае аварии.

ОСТОРОЖНО

Держите банки и бутылки подальше от воздействия прямых солнечных лучей и не держите их в автомобиле, где может повыситься температура в салоне. Они могут взорваться.

К СВЕДЕНИЮ

- Чтобы напитки не расплескивались, не открывайте их во время движения. Пролитая жидкость может попасть в систему электрического/электронного оборудования автомобиля и повредить ее компоненты.
- При очистке пролитых жидкостей не используйте горячий воздух для продувки или сушки держателя для напитков. Это может повредить его внутреннюю часть.

Пепельница (при наличии)

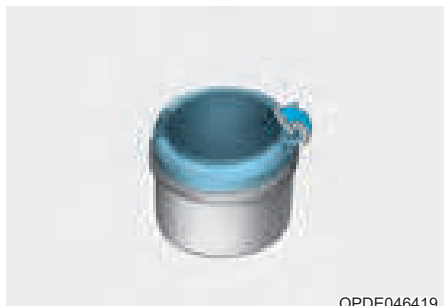

Чтобы воспользоваться пепельницей, откройте крышку.

Очистка пепельницы:

Лоток пепельницы необходимо снять. Для этого поверните крышку против часовой стрелки, извлеките ее и поднимите лоток вверх.



ОСТОРОЖНО

Если положить горящие сигареты или спички в пепельницу с другими горючими материалами, это может стать причиной возгорания.

Солнцезащитный козырек



Для этого опустите его вниз.

Для защиты от света через боковое стекло потяните его вниз, освободите из держателя (1) и поверните в сторону (2) к окну.

Для использования зеркала в солнцезащитном козырьке необходимо опустить солнцезащитный козырек и сместить крышку зеркала (3).

Отрегулируйте солнцезащитный козырек, перемещая вперед или назад (4) по мере необходимости (при наличии). Используйте держатель квитанций (5) для их хранения.

Полностью закройте зеркальце заслонки и верните солнцезащитный козырек в первоначальное положение после его использования.



ОСТОРОЖНО

Для обеспечения собственной безопасности не следует загромождать обзор при использовании солнцезащитного козырька.

К СВЕДЕНИЮ

Табличку (5), прилегающую к аксессуарному зеркалу на солнцезащитном козырьке, можно использовать для квитанций проезда по платной дороге или автопарковки. Будьте осторожны при вставке квитанций в держатель, чтобы избежать повреждений. Не вставляйте несколько квитанций в держатель, так как это также может повредить удерживающую табличку.

Розетка



Розетка предназначена для подключения мобильных телефонов и других электроприборов, рассчитанных на питание от автомобильной электросистемы. При работающем двигателе электроприборы должны потреблять менее 180 Вт.

ОСТОРОЖНО

Избегайте поражения электрическим током. Недопустимо вставлять в розетки пальцы или посторонние предметы (например, шпильки) или прикасаться к розетке влажными руками.

ВНИМАНИЕ

Для предотвращения повреждения розеток питания:

- Электроприборы необходимо подключать только при работающем двигателе и отключать сразу же после использования. Использование розетки в течение длительного времени при неработающем двигателе может привести к разрядке аккумулятора.
- Допускается использование 12-вольтовых электроприборов, электрическая мощность которых не превышает 180 Вт.
- При использовании электрической розетки следует установить минимальный режим работы системы кондиционирования или обогрева.
- Закройте крышку, если розетка не используется.
- При включении в розетку некоторые электроприборы могут вызывать электропомехи, а также нарушать работу электронных систем и устройств автомобиля.
- Вставьте вилку до упора. При отсутствии хорошего контакта вилка может перегреться и может сработать предохранитель.
- Подключите электрические/электронные устройства с защитой от обратного тока, оснащенные аккумуляторной батареей. Ток от аккумуляторной батареи может поступить в электрическую/электронную систему автомобиля и вызвать сбой в работе системы.

Зарядное устройство USB



Зарядное устройство USB предназначено для подзарядки аккумуляторов малогабаритных электрических устройств с помощью USB-кабеля.

Электрические устройства можно перезарядить, когда кнопка «Engine Start/Stop» (Запуск/остановка двигателя) находится в положении «ACC» (Доп. устройства) или «ON» (Вкл.) (или «START» (Пуск)).

Состояние зарядки аккумулятора можно контролировать с помощью электрического устройства.

После использования отсоедините USB-кабель от порта USB.

- Во время перезарядки смартфон или планшетный компьютер могут нагреваться. Это не указывает на какие-либо неполадки с системой зарядки.
- Смартфон или планшетный компьютер, в которых используется другой метод перезарядки, могут быть неправильно заряжены. В этом случае используйте эксклюзивное зарядное устройство вашего устройства.

- Модуль зарядки предназначен только для подзарядки устройства. Не используйте модуль зарядки ни для включения аудио, ни для воспроизведения мультимедиа в информационно-развлекательной системе.

Система беспроводной зарядки смартфона (при наличии)



[А]: сигнальная лампочка, [В]: панель зарядки

В некоторых моделях автомобиль оснащен беспроводным зарядным устройством для смартфонов.

Система доступна, когда все двери закрыты, а кнопка «Engine Start/Stop» (Запуск/остановка двигателя) находится в положении «ON» (Вкл.) или «START» (Пуск).

Зарядка смартфона

Беспроводная система зарядки смартфонов заряжает только смартфоны с поддержкой Qi (Qi). Прочитайте этикетку на крышке аксессуара смартфона или посетите веб-сайт производителя смартфона, чтобы проверить, поддерживает ли ваш смартфон технологию Qi.

Процесс беспроводной зарядки начинается, когда вы помещаете смартфон с поддержкой Qi на беспроводной блок зарядки.

1. Извлеките другие предметы, включая электронный ключ, из беспроводного блока зарядки. В противном случае процесс беспроводной зарядки может быть прерван. Поместите смартфон по центру панели зарядки.
2. Когда смартфон заряжается, сигнальная лампочка горит оранжевым цветом. Когда зарядка телефона будет завершена, лампочка загорится синим цветом.
3. Включить или выключить функцию беспроводной зарядки можно в меню «Settings» (Настройки) на приборной панели. Выберите:
 - «Setup» (Настройка) → «User settings» (Пользовательские настройки) → «Convenience» (Комфорт) → «Wireless Charging» (Беспроводная зарядка).

Если ваш смартфон не заряжается:

- слегка измените положение смартфона на панели зарядки;
- убедитесь, что сигнальная лампочка горит оранжевым цветом.

В случае неисправности беспроводной системы зарядки сигнальная лампочка будет мигать оранжевым цветом в течение 10 секунд.

В этом случае временно остановите процесс зарядки и повторите попытку зарядить смартфон снова.

Если смартфон все еще находится на беспроводном зарядном устройстве после выключения автомобиля и открытия передней двери, система предупреждает вас с помощью сообщения на ЖК-дисплее.

Для смартфонов некоторых производителей система может не предупреждать вас, даже если смартфон остается на беспроводном зарядном устройстве. Это зависит от характеристик конкретного смартфона и не означает неисправности функции беспроводной зарядки.

К СВЕДЕНИЮ

- Система беспроводной зарядки мобильного телефона может не поддерживать определенные мобильные телефоны, не проверенные для работы со спецификацией Qi (Qi).
- При размещении смартфона на панели зарядки расположите его посередине панели для оптимальной производительности зарядки. Если ваш смартфон сместился в сторону, скорость зарядки может быть меньше, а в некоторых случаях его теплопроводность может возрасти.
- В некоторых случаях беспроводная зарядка может временно прекратиться при использовании электронного ключа: либо при запуске автомобиля, либо при блокировании/разблокировании дверей и т. д.
- При зарядке некоторых смартфонов индикатор заряда аккумулятора может не изменяться на синий, когда устройство полностью заряжено.
- Процесс беспроводной зарядки может временно остановиться, когда температура внутри системы беспроводной зарядки смартфона аномально повысится. Процесс беспроводной зарядки возобновляется, когда температура падает до определенного уровня.
- Процесс беспроводной зарядки может временно прекратиться, если между системой беспроводной зарядки и смартфоном находится металлический предмет, например, монета.

- При зарядке некоторых смартфонов с функцией самозащиты скорость беспроводной зарядки может снизиться, и беспроводная зарядка может остановиться.
- Если смартфон имеет толстую крышку, то беспроводная зарядка может оказаться невозможной.
- Если смартфон не полностью контактирует с панелью зарядки, беспроводная зарядка может работать некорректно.
- Некоторые магнитные предметы, такие как кредитные карты, телефонные карты или железнодорожные билеты, могут быть повреждены, если их оставить рядом со смартфоном во время процесса зарядки.
- При размещении на панели зарядки смартфона, не имеющего функции беспроводной зарядки, или любого металлического предмета может раздаваться тихий звук. Звук появляется по причине того, что система автомобиля распознает совместимость предмета, помещенного на панель зарядки. Это не влияет ни на автомобиль, ни на смартфон.

Информация

Если перевести замок зажигания в положение «OFF» (Выкл.), зарядка будет прервана.

Часы

Часы можно настроить из информационно-развлекательной системы.

Подробные сведения см. в отдельном руководстве к информационно-развлекательной системе.



ОСТОРОЖНО

Не пытайтесь настроить часы во время движения. Это может привести к отвлечению внимания от управления автомобилем, что может стать причиной несчастного случая с получением травм или смертельным исходом.

Крючок для одежды



ОТМ048095

Эти крючки не рассчитаны на крупногабаритные и тяжелые предметы.



ОСТОРОЖНО



ОТМ048096

Не размещайте на вешалке ничего (в том числе плечиков или твердых предметов), кроме одежды. Также не размещайте в карманах одежды тяжелые, острые или бьющиеся предметы. В случае аварии или наполнения шторки безопасности воздухом эти предметы могут привести к повреждению автомобиля или травмам.

Фиксаторы коврика

ВСЕГДА используйте фиксаторы ковриков для крепления передних напольных ковриков к автомобилю. Фиксаторы на переднем ковровом покрытии предохраняют коврики от скольжения вперед.



ОСТОРОЖНО

Не накладывайте дополнительные коврики или покрывной материал поверх ковриков на полу салона автомобиля. При использовании всепогодных ковриков перед их установкой снимите текстильные коврики. Используйте только напольные коврики, предназначенные для соединения с фиксаторами.

ОСТОРОЖНО

При установке в автомобиль **ЛЮБОГО** коврика пола необходимо обратить внимание на следующее.

- Обязательно удалите защитную пленку, прикрепленную к коврику, прежде чем прикреплять его на переднем ковровом покрытии. В противном случае коврик может свободно перемещаться на защитной пленке, что может привести к непреднамеренному торможению или ускорению.
- Перед поездкой убедитесь, что коврики надежно закреплены фиксатором (-ами).
- Не пользуйтесь ковриком, если его невозможно надежно закрепить фиксатором (-ами).
- Не кладите коврики друг на друга (например, резиновый коврик на текстильный). На каждом месте должен быть только один коврик.

ВАЖНО — автомобиль был разработан таким образом, что коврик водителя удерживается на месте специальными фиксаторами. Чтобы ничто не мешало при управлении педалями, рекомендуется использовать коврики HYUNDAI, изготовленные специально для вашего автомобиля.

Боковая шторка (при наличии)

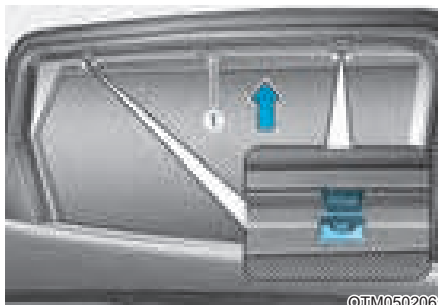

Использование боковой шторки:

1. Поднимите шторку за крючок (1).
2. Повесьте шторку по обеим сторонам крючка.

ВНИМАНИЕ

- Всегда вешайте на крючок обе стороны шторки. Закрепление на крючке только одной стороны шторки может привести к повреждению боковой шторки.
- Не допускайте попадания посторонних материалов между автомобилем и боковой шторкой. Поднимать боковую шторку нельзя.

Держатель багажной сетки



©NX4E050080

Чтобы предметы не перемещались в багажном отсеке, можно установить багажную сетку, которая крепится к 4 держателям, расположенным в боковой лотке багажного отсека.

Убедитесь, что багажная сетка надежно крепится к держателям на багажной полке.

При необходимости рекомендуется обратиться к официальному дилеру HYUNDAI для приобретения багажной сетки.



ОСТОРОЖНО

Берегите глаза. НЕ натягивайте слишком сильно багажную сетку. ВСЕГДА держите лицо и тело подальше от траектории отдачи багажной сетки. ИСПОЛЬЗОВАНИЕ багажной сетки ЗАПРЕЩЕНО, когда ремень имеет явные признаки износа или повреждения.

Используйте багажную сетку, чтобы в багажнике не перемещались только легкие предметы.

Шторка багажного отделения (при наличии)



©NX4E050170

Чтобы прикрыть вещи в багажном отделении, используйте шторку багажного отделения.

Использование шторки багажного отделения



©NX4E050171

1. Потяните шторку за ручки по направлению к задней части автомобиля (1).
2. Вставьте направляющий стержень (2) в поводок (3).



Информация

Вытащите шторку за ручки на середину, чтобы направляющий стержень не выпал из поводка.

Когда защитный экран для груза не используется:

1. Для высвобождения защитного экрана багажного отделения из направляющих потяните его назад и вверх.
2. Шторка автоматически задвинется назад.

i Информация

Шторка может не задвинуться автоматически, если она не выдвинута до конца. Вытяните защитную шторку до конца, а затем медленно дайте ей втянуться обратно.

К СВЕДЕНИЮ

Не кладите багаж на шторку багажного отделения, если она используется, т.к. она может сломаться или деформироваться.

! ОСТОРОЖНО

- Не кладите предметы на защитный экран для груза. Предметы могут упасть внутрь салона и поранить водителя и пассажиров во время аварии или при торможении.
- Никогда не позволяйте никому ездить в багажном отделении. Оно предназначено только для перевозки багажа.
- Следите за распределением массы внутри автомобиля, старайтесь переместить ее как можно ближе к передней части автомобиля.

Снятие шторки багажного отделения



1. Задвиньте одну сторону шторки багажного отделения, чтобы сжать пружину и открепить шторку от автомобиля.
2. Пока пружина сжата, вытащите шторку багажного отделения.
3. Откройте багажный лоток и положите защитный экран багажного отделения на него.

НАРУЖНЫЕ ЭЛЕМЕНТЫ

Багажник на крыше (при наличии)



Если на крыше автомобиля установлен багажник, его можно использовать для перевозки грузов.

К СВЕДЕНИЮ

Если в крыше автомобиля имеется люк, то следите за тем, чтобы груз на багажнике не мешал его работе.

К СВЕДЕНИЮ

- При перевозке груза на верхнем багажнике примите необходимые предосторожности во избежание повреждения им крыши автомобиля.
- При перевозке крупногабаритных предметов на багажнике, установленном на крыше, размеры груза не должны превышать размеры багажника (по длине и ширине).

ОСТОРОЖНО

- Ниже приводится максимальная масса, которую можно грузить на багажник, установленный на крыше.
Необходимо максимально равномерно распределять массу груза между рейлингами и надежно закреплять груз.

БАГАЖНИК НА КРЫШЕ	100 кг (220 фунтов) ПРИ РАВНОМЕРНОМ РАСПРЕДЕЛЕНИИ
----------------------	---

Погрузка груза или багажа на верхний багажник с превышением указанного ограничения по весу может привести к повреждению вашего автомобиля.

- При загруженном багажнике на крыше центр тяжести автомобиля будет выше.

Избегайте резкого трогания и торможения, резких поворотов и маневров и движения на высокой скорости, так как это может привести к потере управления автомобилем или его опрокидыванию, что станет причиной аварии.

- При перевозке груза на багажнике, установленном на крыше, двигайтесь медленно и плавно входите в повороты.

Резкие порывы ветра, вызванные проезжающими мимо автомобилями или естественными причинами, могут создавать подъемную силу, которая будет действовать на предметы, размещенные на багажнике, установленном на крыше. Это особенно актуально при перевозке крупногабаритных плоских предметов, таких как матрасы или древесные плиты.

В результате такие предметы могут упасть с багажника на крыше и повредить ваш автомобиль или другие транспортные средства.

- Для того чтобы предотвратить повреждение или потерю груза во время поездки, постоянно следите за тем, чтобы груз на багажнике, установленном на крыше, был надежно закреплен.

ИНФОРМАЦИОННО-РАЗВЛЕКАТЕЛЬНАЯ СИСТЕМА

К СВЕДЕНИЮ

- Если установить непредусмотренные конструкцией газоразрядные фары, то аудиосистема и электронные приборы транспортного средства могут работать некорректно.
- Не допускайте попадания на элементы салона таких химических веществ, как духи, косметическое масло, солнцезащитный крем, средство для чистки рук и освежитель воздуха, поскольку они могут привести к повреждению или обесцвечиванию поверхности.

Порт USB



Для подключения аудиоустройств к автомобильному порту USB можно использовать USB-кабель.

i Информация

При использовании портативного аудиоустройства, подключенного к разъему питания, во время воспроизведения может слышаться шум. В этом случае используйте источник питания портативного аудиоустройства.

Антенна

Штыревая антенна (при наличии)



Штыревая антенна предназначена для приема сигналов вещательных радиостанций в диапазонах AM и FM.

Штыревая антенна является съемной.

Чтобы снять антенну, поверните ее против часовой стрелки.

Чтобы снова установить ее, поверните ее по часовой стрелке.

К СВЕДЕНИЮ

- Прежде чем проехать через место с низкой высотой, например автомойку, снимите штырь антенны, повернув его против часовой стрелки. В противном случае антенна может быть повреждена.
- Устанавливая антенну на крыше, полностью затяните ее в вертикальном положении, чтобы она надлежащим образом принимала радиосигналы.
- Чтобы обеспечить надлежащий прием, не размещайте вещи на багажнике на крыше вблизи штыря антенны.

Антенна «акулий плавник» (при наличии)



ONX4050058

Антенна типа «акулий плавник» принимает передаваемые данные (например, AM и FM, DAB, GPS)

Элементы дистанционного управления на рулевом колесе



OCN7050073L

К СВЕДЕНИЮ

Не следует одновременно нажимать несколько кнопок пульта дистанционного управления.

ГРОМКОСТЬ (VOL + / VOL -) (1)

- Поверните переключатель «VOLUME» (Громкость) вверх для увеличения громкости.
- Поверните переключатель «VOLUME» (Громкость) вниз для уменьшения громкости.

«SEEK/PRESET» (Поиск/предустановка) (↗↘) (2)

При нажатии кнопки вверх или вниз и удерживании кнопки «SEEK/PRESET» (Поиск/предустановка) в течение 0,8 секунд и больше, независимо от текущего режима, выполняются следующие функции.

- **Режим «RADIO» (Радио)**
Она будет работать в качестве кнопки выбора «AUTO SEEK» (Автопоиск). Функция «SEEK» (Поиск) будет выполняться, пока вы не отпустите кнопку.
- **Режим «MEDIA» (Носитель)**
Она будет работать в качестве кнопки «FF/RW» (быстрой перемотки).

При перемещении вверх или вниз переключателя «SEEK/PRESET» (Поиск/предустановка) будут использоваться указанные ниже режимы.

- **Режим «RADIO» (Радио)**
Она будет работать в качестве кнопки выбора заранее настроенных радиостанций (PRESET STATION).
- **Режим «MEDIA» (Носитель)**
Она будет работать в качестве кнопки «TRACK UP/DOWN» (смена дорожек).

«MODE» (Режим) (3)

Нажмите кнопку «MODE» (Режим) для переключения между режимами «Radio» (Радио) или «AUX» (Вспомогательное устройство).

«MUTE» (Без звука) (M) (4)

- Нажмите кнопку «MUTE» (Без звука), чтобы выключить звук.
- Для включения звука нажмите кнопку «MUTE» (Без звука) еще раз.

i Информация

Подробное описание кнопок управления аудиосистемой приведено далее в этой главе или в отдельном руководстве к информационно-развлекательной системе.

Информационно-развлекательная система (при наличии)

Подробные сведения см. в отдельном руководстве к информационно-развлекательной системе.

Система распознавания голоса (при наличии)



OCN7050081

Подробные сведения см. в отдельном руководстве к информационно-развлекательной системе.

Беспроводная технология Bluetooth®

■ Тип А



OCN7050075

■ Тип В

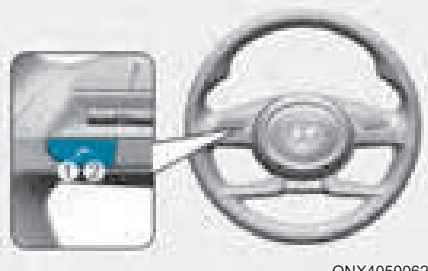

ONX4050062



ONX4E0501741

- (1) Кнопка "звонок и прием вызова"
 - (2) Кнопка окончания вызова
 - (3) Микрофон
- Аудиосистема: подробная информация приводится в разделе "Аудиосистема" в этой главе.
 - Навигация: подробную информацию об использовании системы громкой связи с технологией Bluetooth® можно найти в руководстве, которое предоставляется отдельно.



ВНИМАНИЕ

Во избежание отвлечения внимания водителя не допускайте чрезмерного использования устройства во время движения автомобиля, что может привести к аварии.

Принцип работы радиостанции автомобиля

Прием FM-радио

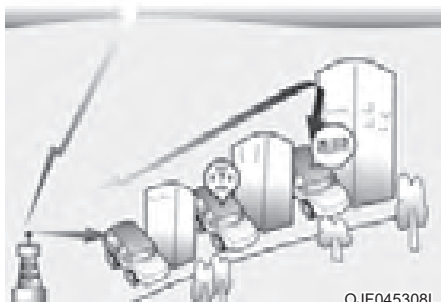

ОJF045308L

Передачу радиосигналов в диапазонах AM и FM осуществляют ретрансляционные вышки, расположенные вокруг населенных пунктов. Эти сигналы принимаются радиоантенной автомобиля. После этого сигнал поступает на радиоустройство и передается на колонки автомобиля.

Когда на автомобиль поступает сильный радиосигнал, тщательно проработанная аудиосистема автомобиля обеспечивает воспроизведение с максимальным качеством. Однако в некоторых случаях сигнал, поступающий на автомобиль, может быть слабым и нечетким.

Это может быть связано с такими факторами, как удаленность от радиостанции, нахождение рядом с другими радиостанциями с сильным сигналом или наличие поблизости зданий, мостов и других крупных конструкций.

Прием AM-радио (MW-, LW-радио)



ОJF045309L

Прием радиосигналов в диапазоне AM возможен на большем расстоянии по сравнению с радиосигналами в диапазоне FM. Это связано с тем, что AM-радиоволны передаются на низких частотах. Это длинные низкочастотные радиоволны следуют за изогнутым профилем земной поверхности, а не передаются напрямую.

Кроме того, они обходят препятствия, что обеспечивает увеличение зоны охвата.

FM-радиостанция



OJF045310L

FM-радиосигналы передаются на высоких частотах и не следуют за профилем земной поверхности. По этой причине FM-сигналы начинают исчезать на небольшом расстоянии от радиостанции. Кроме того, на качество FM-сигналов могут влиять здания, возвышенности и другие препятствия. Это может приводить к созданию определенных условий прослушивания радио, в которых пользователь может подумать, что радиоприемник неисправен.

Следующие условия являются стандартными и не свидетельствуют о неисправности радиоприемника:

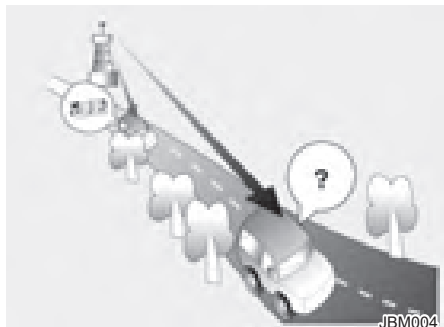

JBM004

- Затухание — по мере удаления автомобиля от радиостанции сигнал будет слабеть, а звук становиться тише. В этом случае рекомендуется выбрать другую радиостанцию с более сильным сигналом.

- Дребезжание/шумовые помехи — слабые FM-сигналы или большие препятствия между передатчиком и радиоприемником могут приводить к созданию шумовых помех и появлению дребезжащих звуков. Уменьшение уровня высоких частот может помочь в устранении этого эффекта, пока помехи не будут устранены.

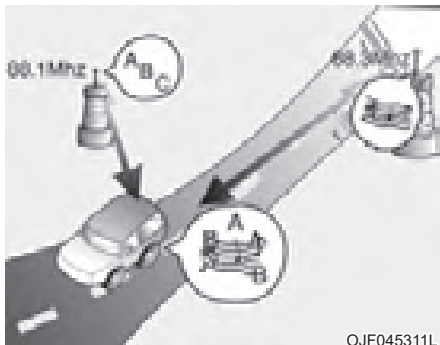

OJF045311L

- Переключение станции — по мере ослабления FM-сигнала может начинаться воспроизведение станции с более мощным сигналом, расположенной на близлежащей частоте. Это связано с тем, что радиоприемник выбирает наиболее четкий сигнал. В этом случае рекомендуется выбрать другую радиостанцию с более сильным сигналом.
- Встречное подавление волн — прием радиосигналов по различным направлениям может приводить к созданию помех и дребезжанию звука. Это может быть связано с приемом прямого и отраженного сигнала от одной станции или с приемом сигналов от двух станций, работающих на близких частотах. В этом случае поищите другую станцию, пока проблема не будет устранена.

Использование сотового телефона или дуплексной радиосвязи

При использовании сотового телефона внутри автомобиля из аудиосистемы может слышаться шум. Это не свидетельствует о каких-либо неполадках аудиосистемы. В этом случае пользуйтесь сотовым телефоном как можно дальше от аудиооборудования.

К СВЕДЕНИЮ

При использовании системы связи, например сотового телефона или радиостанции, внутри автомобиля необходимо установить отдельную внешнюю антенну. Если использовать сотовый телефон или радиостанцию только с внутренней антенной, могут возникать помехи в работе электрической системы автомобиля, что отрицательно сказывается на безопасной эксплуатации автомобиля.



ОСТОРОЖНО

Не пользуйтесь мобильным телефоном во время управления автомобилем. Для использования сотового телефона предварительно остановитесь в безопасном месте.

iPod®

iPod® является зарегистрированной торговой маркой компании Apple Inc.

Беспроводная технология Bluetooth®

Словесный товарный знак и логотип Bluetooth® являются зарегистрированными товарными знаками, принадлежащими компании Bluetooth SIG, Inc., а любое использование таких знаков компанией HYUNDAI осуществляется в соответствии с лицензионным соглашением.

Другие товарные знаки и торговые названия являются собственностью их соответствующих владельцев.

Для использования технологии беспроводной связи Bluetooth требуется сотовый телефон, поддерживающий технологию Bluetooth.



АУДИОСИСТЕМА (БЕЗ СЕНСОРНОГО ЭКРАНА)

Компоновка системы — панель управления



(С технологией беспроводной связи Bluetooth®)

N7J4L0000EE

(1) Кнопка AUDIO (Аудио)

- Нажмите для отображения окна выбора режима радио/аудионосителя.
- После того, как отобразится окно выбора режима, поверните регулятор [TUNE] (Настройка) для выбора желаемого режима, а затем нажмите регулятор.
- Если режим всплывающего окна не выбран в меню [MENU/CLOCK] (Меню/часы) ► «Mode pop-up» (Всплывающее окно режима), нажмите кнопку [AUDIO] (Аудио) на панели управления, чтобы сменить режим радио. При каждом нажатии кнопки [AUDIO] (Аудио) на панели управления режим работы последовательно переключается между радио ► мультимедиа.

(2) Кнопка PHONE (Телефон)

- Нажмите, чтобы начать подключение мобильного телефона по Bluetooth.
- Нажмите для получения доступа к меню Bluetooth телефона после подключения телефона по Bluetooth.

(3) Кнопка FAV

- Во время прослушивания радио нажмите для перехода на следующую страницу списка предустановленных станций.

(4) Кнопка POWER (Питание) / регулятор VOL (Громкость)

- Нажмите для включения или выключения системы.
- Поверните для регулирования громкости головного устройства.

* В зависимости от модели и технических характеристик автомобиля внешний вид и расположение значков могут различаться.



(С технологией беспроводной связи Bluetooth®)

N7J4L0001EE

(5) Кнопка SEEK/TRACK (Поиск/трек)

- Смена станции/песни/файла.
- Во время прослушивания радио нажмите и удерживайте, чтобы выбрать станцию.
- Во время воспроизведения медиафайлов нажмите и удерживайте для перемотки назад или вперед (кроме режима Bluetooth аудио).

(6) Кнопка MENU (Меню) / кнопка CLOCK (Часы)

- Нажмите для перехода к меню текущего режима.
- Нажмите и удерживайте для перехода к установкам.

(7) Регулятор TUNE (Настройка) / регулятор FILE (Файл) / кнопка ENTER (Ввод)

- Во время прослушивания радио поверните для настройки частоты.
- Во время воспроизведения медиафайлов поверните для поиска трека/файла (кроме режима Bluetooth аудио).
- Во время поиска с помощью поворота регулятор нажмите для выбора текущего трека/файла (кроме режима Bluetooth-аудио).

(8) Цифровые кнопки (1 RPT~ 4 BACK)

- Во время прослушивания радио нажмите для выбора сохраненной радиостанции.
- Во время прослушивания радио нажмите и удерживайте для сохранения текущей радиостанции в предустановках.
- В аудиорежимах USB/Bluetooth нажмите кнопки [1 RPT] (Повтор) для изменения режима повторного воспроизведения. Чтобы переключиться на режим воспроизведения в случайном порядке, нажмите кнопку [2 SHFL] (В случайном порядке).
- Нажмите кнопку [4 BACK] (Назад) для возврата к предыдущему экрану (кроме списка предустановленных станций).

* В зависимости от модели и технических характеристик автомобиля внешний вид и расположение значков могут различаться.

Компоновка системы — дистанционное управление на рулевом колесе

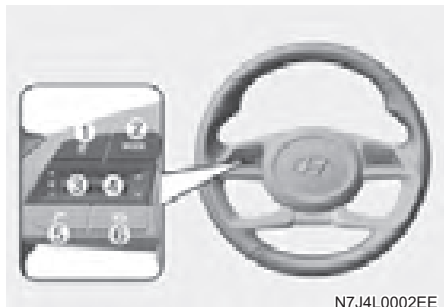

(модель с интерфейсом Bluetooth®)

* В зависимости от модели и технических характеристик автомобиля внешний вид и расположение значков могут различаться.

(1) Кнопка MUTE (Без звука)

- Нажмите для включения и отключения тихого режима.
- Во время телефонного разговора нажмите для включения или отключения микрофона.
- При воспроизведения медиафайла кратковременное нажатие позволяет поставить файл на паузу или продолжить воспроизведение (при наличии).

(2) Кнопка MODE (Режим)

- Нажмите для переключения между режимами радио и воспроизведения с носителя.
- Нажмите и удерживайте для включения/отключения системы.

(3) Рычажок регулировки громкости

- Нажмите вверх или вниз для регулировки громкости.

(4) Рычаг Up/Down (Вверх/вниз)

- Смена станции/песни/файла.
- Во время прослушивания радио нажмите и отпустите для выбора предыдущей/следующей сохраненной радиостанции.
- Во время прослушивания радио нажмите и удерживайте, чтобы выбрать станцию.
- Во время воспроизведения медиафайлов нажмите и удерживайте для перемотки назад или вперед (кроме режима Bluetooth аудио).

(5) Кнопка Call/Answer (Позвонить / принять звонок)

- Нажмите, чтобы начать подключение мобильного телефона по Bluetooth.
- После подключения телефона по Bluetooth нажмите эту кнопку для просмотра списка последних вызовов. Нажмите и удерживайте для звонка по последнему номеру телефона. Во время входящего звонка нажмите, чтобы ответить на звонок.
- Во время разговора по телефону нажмите для переключения между текущим и удерживаемым звонком. Нажмите и удерживайте для переключения звонка с системного устройства на мобильный телефон и наоборот.

(6) Кнопка окончания вызова

- При поступлении входящего звонка — отклонение звонка.
- Во время звонка — завершение звонка.



ПРЕДУПРЕЖДЕНИЕ — о вождении

- Не управляйте системой во время вождения. Отвлечение внимания во время вождения может привести к потере управления автомобилем и стать причиной аварии, серьезных травм или смерти. Основная обязанность водителя — это безопасное управление автомобилем с соблюдением всех правил дорожного движения. Во время движения категорически запрещается пользоваться мобильными устройствами, оборудованием или системами автомобиля, отвлекающими внимание водителя от выполнения этой обязанности.
- Не смотрите на экран во время управления автомобилем. Отвлечение внимания во время вождения может привести к аварии. Перед использованием функций, требующих выполнения нескольких действий одновременно, остановите автомобиль в безопасном месте.
- Перед тем, как воспользоваться мобильным телефоном, остановите автомобиль. Пользование мобильным телефоном во время управления автомобилем может привести к аварии. При необходимости используйте громкую связь по Bluetooth для выполнения звонков и старайтесь свести продолжительность телефонных разговоров к минимуму.
- Уровень громкости должен обеспечивать слышимость окружающих звуков. Невозможность услышать окружающие звуки может стать причиной аварии. Прослушивание на большой громкости в течение длительного времени может привести к повреждению органов слуха.



ПРЕДУПРЕЖДЕНИЕ — правила обращения с аудиосистемой

- Не следует разбирать или модифицировать аудиосистему. Такие действия могут привести к несчастному случаю, пожару или поражению электрическим током.
- Не допускайте попадания жидкости или посторонних веществ внутрь аудиосистемы. Жидкости или посторонние вещества могут привести к образованию вредных газов, возникновению пожара или неверному функционированию системы.
- Прекратите эксплуатацию системы в случае неполадок в ее работе, таких как отсутствие аудиосигнала или отображения. Если вы продолжите эксплуатацию неисправной аудиосистемы, это может привести к возникновению пожара, поражению электрическим током и отказу системы.
- Запрещается касаться антенны во время грозы, так как такие действия могут привести к поражению электрическим током, вызванному молнией.

К СВЕДЕНИЮ

Производитель: HYUNDAI MOBIS Co., Ltd.
203, Tehegan-ro, Gangnam-gu, Seoul, 06141,
Korea (Корея)

Тел.: +82-31-260-2707.



Информация — Сведения об эксплуатации аудиосистемы

- Используйте аудиосистему при работающем двигателем. Использование аудиосистемы в течение длительного времени с заглушенным двигателем может привести к разряду аккумуляторной батареи.
- Не устанавливайте неутвержденное оборудование. Использование неутвержденного оборудования может привести к ошибке во время использования аудиосистемы. Гарантия не распространяется на ошибки в работе аудиосистемы, вызванные установкой неутвержденного оборудования.

Информация — Правила обращения с аудиосистемой

- Не подвергайте аудиосистему чрезмерным воздействиям. Излишнее давление на аудиосистему может привести к повреждению ЖК-дисплея или сенсорной панели.
- При очистке экрана и кнопочной панели необходимо заглушить двигатель и использовать мягкую сухую ткань. Протирание экрана или кнопок грубой тканью или использование растворителей (спирта, бензола, разбавителя для красок и т. д.) может привести к появлению царапин или химическому повреждению поверхности.
- Установка жидкостного освежителя воздуха на решетке вентилятора может привести к деформации поверхности решетки в результате действия воздушного потока.
- Если необходимо изменить место расположения устройства, следует обратиться к продавцу или в центр технического обслуживания. Чтобы установить или демонтировать устройство, требуются профессиональные технические знания и навыки.

К СВЕДЕНИЮ

- В случае любых проблем с системой, обратитесь к продавцу или дилеру.
- Размещение информационно-развлекательной системы в области действия электромагнитного поля может привести к возникновению шумовых помех.

Включение и отключение аудиосистемы

Для включения аудиосистемы заведите двигатель.

- Если вы не желаете пользоваться аудиосистемой во время управления автомобилем, вы можете отключить ее кнопкой [POWER] (Питание) на панели управления. Для повторного включения системы нажмите кнопку [POWER] (Питание) еще раз.

Через некоторое время после остановки двигателя или открытия двери водителя система автоматически выключится.

- В зависимости от модели и технических характеристик автомобиля система может выключиться сразу после остановки двигателя.
- При повторном включении аудиосистемы сохраняются последние режим и настройки.



ОСТОРОЖНО

- При движении автомобиля некоторые функции могут быть недоступны по соображениям безопасности. Они работают только тогда, когда автомобиль стоит. Припаркуйте автомобиль в безопасном месте перед тем, как воспользоваться какой-либо из этих функций.
- Прекратите эксплуатацию системы в случае неполадок в ее работе, таких как отсутствие аудиосигнала или отображения. Если вы продолжите эксплуатацию неисправной аудиосистемы, это может привести к возникновению пожара, поражению электрическим током и отказу системы.



Информация

Включение аудиосистемы возможно тогда, когда замок зажигания находится в положении «ACC» (Доп. устройства) или «ON» (Вкл.). Эксплуатация аудиосистемы в течение продолжительного времени с выключенным двигателем разряжает аккумулятор. Если вы планируете эксплуатировать систему в течение продолжительного времени, запустите двигатель.

Включение и отключение дисплея

Вы можете отключить дисплей во избежание бликов. Дисплей может быть отключен только при включенной аудиосистеме.

1. Нажмите кнопку [MENU/CLOCK] (Настройка/часы) на панели управления.
2. После того, как откроется окно выбора опции, поверните регулятор [TUNE] (Настройка) для выбора «Display off» (Отключение дисплея), а затем нажмите переключатель.
 - Чтобы повторно включить дисплей, нажмите любую кнопку на панели управления.

Знакомство с принципом работы

Вы можете выбрать элемент или изменить настройки с помощью цифровых кнопок и регулятора [TUNE] (Настройка) на панели управления.

Выбор элемента

Нумерованные элементы

Нажмите соответствующую кнопку с цифрой.



Ненумерованные элементы

Поверните регулятор [TUNE] (Настройка) для выбора нужного элемента, а затем нажмите этот регулятор.

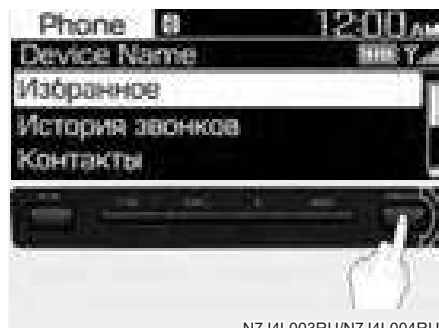

Изменение настроек

Поверните регулятор [TUNE] (Настройка) для изменения значения, а затем нажмите регулятор для сохранения изменений.

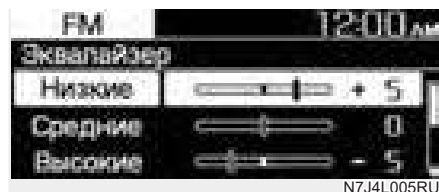

RADIO (РАДИО)

Включение радио

1. Нажмите кнопку **[AUDIO]** (Аудио) на панели управления.
2. После того, как отобразится окно выбора режима, поверните регулятор **[TUNE]** (Настройка) для выбора желаемого режима радио, а затем нажмите регулятор.

Режим FM/AM



- (1) Текущий режим радио
- (2) Данные радиостанции
- (3) Список предустановленных станций

Нажмите кнопку **[MENU/CLOCK]** (Меню/ часы) на панели управления для доступа к указанным ниже пунктам меню.

- **«Autostore»** (Автосохранение): сохраняет радиостанцию в списке предустановленных станций.
- **Scan** (Сканирование): система выполнит поиск радиостанций с сильным радиосигналом и будет воспроизводить каждую из них в течение примерно пяти секунд.
- **«Sound Settings»** (Звуковые настройки): вы можете изменять настройки звука, например зоны, в которой будет концентрироваться звук, и выходной уровень для каждого диапазона частот.
 - **Position** (Зона): выберите зону в автомобиле, в которой будет сконцентрирован звук. Выберите **«Fade (Fader)»** (Регулятор громкости) или **«Balance»** (Баланс), поворачивая регулятор **[TUNE]** (Настройка), выберите желаемое положение, а затем нажмите регулятор. Чтобы сконцентрировать звук посередине автомобиля, выберите **«Centre»** (Центр).

- **Equaliser (Tone)** (Эквалайзер (Тембр)): отрегулируйте выходной уровень для каждого звукового тембра.
- **«Speed dependent vol.»** (Регулировка громкости в зависимости от скорости): установите автоматическую регулировку громкости в зависимости от скорости движения автомобиля.

К СВЕДЕНИЮ

- В зависимости от модели автомобиля или его технических характеристик, перечень доступных опций может отличаться.
- В зависимости от технических характеристик системы или усилителя вашего автомобиля перечень доступных опций может отличаться.
- **«Mode popup»** (Всплывающее окно режима). На экране отображается окно выбора режима при нажатии кнопки **[AUDIO]** (АУДИО) на панели управления.
- **«Date/Time»** (Дата/время): вы можете изменить время и дату, отображаемые на дисплее системы.
 - **«Set date»** (Установка даты): установите дату, которая будет отображаться на дисплее системы.
 - **«Set time»** (Установка времени): установите время, которое будет отображаться на дисплее системы.
 - **«Time format»** (Формат времени): выберите отображение времени в 12 или в 24-часовом формате.
 - **«Display (Power Off)»** (Отображение [при отключенном дисплее]): установите отображение часов при отключенном питании аудиосистемы.
- **«Language»** (Язык): можно изменить язык системы.

Режим FM/AM (с RDS)



- (1) Текущий режим радио
- (2) Данные радиостанции
- (3) Список предустановленных станций

Нажмите кнопку **[MENU/CLOCK]** (Меню/часы) на панели управления для доступа к указанным ниже пунктам меню.

- **«Traffic announcement»** (Дорожные сообщения): включает или выключает функцию дорожных сообщений. Сообщения и программы будут приниматься автоматически, если имеются.
- **«Autostore»** (Автосохранение): сохраняет радиостанцию в списке предустановленных станций.
- **«Scan»** (Сканирование): система выполнит поиск радиостанций с сильным радиосигналом и будет воспроизводить каждую из них в течение примерно пяти секунд.
- **«Sound Settings»** (Звуковые настройки): вы можете изменять настройки звука, например зоны, в которой будет концентрироваться звук, и выходной уровень для каждого диапазона частот.
 - **Position** (Зона): выберите зону в автомобиле, в которой будет сконцентрирован звук. Выберите **«Fade (Fader)»** (Регулятор громкости) или **«Balance»** (Баланс), поворачивая регулятор **[TUNE]** (Настройка), выберите желаемое положение, а затем нажмите регулятор. Чтобы сконцентрировать звук посередине автомобиля, выберите **«Centre»** (Центр).
 - **Equaliser (Tone)** (Эквалайзер (Тембр)): отрегулируйте выходной уровень для каждого звукового тембра.

- **«Speed dependent vol.»** (Регулировка громкости в зависимости от скорости): установите автоматическую регулировку громкости в зависимости от скорости движения автомобиля.

К СВЕДЕНИЮ

- **В зависимости от модели автомобиля или его технических характеристик, перечень доступных опций может отличаться.**
- **В зависимости от технических характеристик системы или усилителя вашего автомобиля перечень доступных опций может отличаться.**
- **«Mode popup»** (Всплывающее окно режима). На экране отображается окно выбора режима при нажатии кнопки **[AUDIO]** (АУДИО) на панели управления.
- **«Date/Time»** (Дата/время): вы можете изменить время и дату, отображаемые на дисплее системы.
 - **«Set date»** (Установка даты): установите дату, которая будет отображаться на дисплее системы.
 - **«Set time»** (Установка времени): установите время, которое будет отображаться на дисплее системы.
 - **«Time format»** (Формат времени): выберите отображение времени в 12 или в 24-часовом формате.
 - **«Display (Power Off)»** (Отображение [при отключенном дисплее]): установите отображение часов при отключенном питании аудиосистемы.
- **«Language»** (Язык): можно изменить язык системы.

Режим DAB



- (1) Текущий режим радио
- (2) Данные радиостанции
- (3) Список предустановленных станций

Нажмите кнопку **[MENU/CLOCK]** (Меню/ часы) на панели управления для доступа к указанным ниже пунктам меню.

- **«Traffic announcement» (Дорожные сообщения):** включает или выключает функцию дорожных сообщений. Сообщения и программы будут приниматься автоматически, если имеются.
- **«List» (Список):** отображает все доступные радиостанции.
- **«Scan» (Сканирование):** система выполнит поиск радиостанций с сильным радиосигналом и будет воспроизводить каждую из них в течение примерно пяти секунд.
- **«Sound settings» (Звуковые настройки):** вы можете изменять настройки звука, например зоны, в которой будет концентрироваться звук, и выходной уровень для каждого диапазона частот.
 - **«Balance» (Баланс):** выберите зону в автомобиле, в которой будет сконцентрирован звук. Выберите **«Balance» (Баланс)**, поверните регулятор **«TUNE»** (Настройка) для выбора желаемой зоны, а затем нажмите регулятор. Для концентрации звука посередине автомобиля выберите **«Centre» (Центр)**.
 - **Equaliser (Эквалайзер):** отрегулируйте выходной уровень для каждого звукового тона.
 - **«Speed dependent vol.» (Регулировка громкости в зависимости от скорости):** установите автоматическую регулировку громкости в зависимости от скорости движения автомобиля.

К СВЕДЕНИЮ

- В зависимости от модели автомобиля или его технических характеристик, перечень доступных опций может отличаться.
- В зависимости от технических характеристик системы или усилителя вашего автомобиля перечень доступных опций может отличаться.
- **«Mode popup»** (Всплывающее окно режима). На экране отображается окно выбора режима при нажатии кнопки **[AUDIO]** (Аудио) на панели управления.
- **«Date/Time» (Дата/время):** вы можете изменить время и дату, отображаемые на дисплее системы.
 - **«Set date» (Установка даты):** установите дату, которая будет отображаться на дисплее системы.
 - **«Set time» (Установка времени):** установите время, которое будет отображаться на дисплее системы.
 - **«Time format» (Формат времени):** выберите отображение времени в 12 или в 24-часовом формате.
 - **«Display (Power Off)» (Отображение [при отключенном дисплее]):** установите отображение часов при отключенном питании аудиосистемы.
- **«Language» (Язык):** можно изменить язык системы.

Изменение волнового диапазона радио

1. Нажмите кнопку **[AUDIO]** (Аудио) на панели управления.
2. После того, как отобразится окно выбора режима, поверните регулятор **[TUNE]** (Настройка) для выбора желаемого режима радио, а затем нажмите регулятор.
 - При каждом нажатии кнопки **[MODE]** (Режим) на рулевом колесе режим работы радио последовательно переключается между FM ► AM.

К СВЕДЕНИЮ

Если всплывающее окно режима не выбрано в **[MENU/CLOCK]** (Меню/часы) ► «Mode popup» (Всплывающее окно режима), нажмите кнопку **[AUDIO]** (Аудио) на панели управления, чтобы сменить режим радио.

При каждом нажатии кнопки **[AUDIO]** (Аудио) на панели управления режим работы радио последовательно переключается между FM ► DAB (при наличии) ► AM.

Сканирование доступных радиостанций

Вы можете прослушать каждую радиостанцию в течении нескольких секунд, чтобы оценить качество приема и выбрать желаемую.

1. При отображаемом экране радио нажмите кнопку **[MENU/CLOCK]** (Меню/часы) на панели управления.
2. После того, как откроется окно выбора опции, поверните переключатель **[TUNE]** (Настройка) для выбора «**Scan**» (Сканирование), а затем нажмите переключатель.
 - Система выполнит поиск радиостанций с сильным радиосигналом и будет воспроизводить каждую из них в течение примерно пяти секунд.
3. Когда вы найдете радиостанцию, которую желаете прослушивать, нажмите регулятор **[TUNE]** (Настройка).
 - Вы можете продолжить прослушивание выбранной радиостанции.

Поиск радиостанций

Для поиска предыдущей или следующей доступной радиостанции нажмите кнопки [**< SEEK**] / [**TRACK >**] (Поиск/трек).

- Можно также нажать и удерживать [**< SEEK**] / [**TRACK >**] (Поиск/трек) для быстрого поиска частот. При отпускании кнопки радиостанция с сильным сигналом выбирается автоматически.

Если вам известна точная частота радиостанции, которую вы хотите слушать, измените частоту, повернув регулятор **[TUNE]** (Настройка) на панели управления.

Сохранение радиостанций

Вы можете сохранить ваши любимые радиостанции и прослушивать их, выбирая из списка предустановок.

Сохранение текущей радиостанции

Во время прослушивания радио нажмите и удерживайте требуемую кнопку с цифрой на панели управления.

- Прослушиваемая вами радиостанция добавляется под выбранным номером.
- Для сохранения следующей страницы списка предустановленных станций нажмите кнопку **[FAV]** (Избранные).

К СВЕДЕНИЮ

- **Вы можете сохранить до 12 радиостанций в каждом частотном диапазоне.**
- **Если под выбранным номером уже сохранена радиостанция, данная радиостанция будет заменена на радиостанцию, которую вы прослушиваете.**

Использование функции автосохранения

Вы можете выполнить поиск радиостанций в зоне хорошего приема. Результаты поиска могут быть автоматически сохранены в списке предустановленных радиостанций.

1. При отображаемом экране радио нажмите кнопку **[MENU/CLOCK]** (Меню/часы) на панели управления.
2. После того, как откроется окно выбора опции, поверните регулятор **[TUNE]** для выбора **«Autostore»** (Автосохранение), а затем нажмите регулятор.

Прослушивание сохраненных радиостанций

Режим FM/AM

1. Подтвердите предустановленный номер радиостанции, которую вы желаете прослушивать.
 - Для просмотра следующей страницы списка предустановленных станций нажмите кнопку **[FAV]** (Избранные).
2. Нажмите требуемую кнопку с цифрой на панели управления.
 - Для переключения между станциями можно также нажать вверх или вниз рычаг, расположенный на рулевом колесе.

МЕДИАПЛЕЕР

Использование медиаплеера

Вы можете прослушивать аудиофайлы, хранящиеся на носителях данных, таких как USB-накопители, смартфоны.

1. Подключите ваше устройство к порту USB автомобиля.
 - Воспроизведение может начаться немедленно, в зависимости от типа устройства, подключенного к аудиосистеме.
2. Нажмите кнопку [AUDIO] (Аудио) на панели управления.
3. После того, как отобразится окно выбора режима, поверните регулятор [TUNE] (Настройка) для выбора желаемого режима, а затем нажмите регулятор.

К СВЕДЕНИЮ

- Для запуска медиапроигрывателя нажмите кнопку [AUDIO] (Аудио) на панели управления.
- Вы также можете осуществить переключение режимов повторяющимся нажатием кнопки [MODE] (Режим) на рулевом колесе.
- Перед подключением или отключением внешних USB-устройств убедитесь, что питание системы выключено.
- Если режим всплывающего окна не выбран в меню [MENU/CLOCK] (Меню/часы) ► «Mode pop up» (Всплывающее окно режима), нажмите кнопку [AUDIO] (Аудио) на панели управления, чтобы сменить режим медиаплеера.
При каждом нажатии кнопки [AUDIO] (Аудио) на панели управления режим мультимедиа последовательно переключается в следующем порядке: USB ► Bluetooth.
- В зависимости от модели и спецификаций автомобиля наличие необходимых кнопок или внешний вид и расположение порта USB в вашем автомобиле могут отличаться от описания.

- Не подключайте смартфон или устройство MP3 к системе несколькими способами одновременно, например по USB и Bluetooth. Это может привести к возникновению помех или неполадкам в работе системы.
- В случае одновременной активации функции эквалайзера на подключенном устройстве и настроек «Тон» (Тембр) аудиосистемы, их работа может создавать взаимные помехи с ухудшением и искажением качества звука. По возможности отключите функцию эквалайзера на устройстве.

Использование режима USB

Вы можете воспроизводить медиафайлы, хранящиеся на портативных устройствах, таких как USB-накопители и MP3-плееры. Проверьте совместимость USB-накопителей и спецификации поддерживаемых файлов перед использованием режима USB.

Подключите ваше устройство USB к порту USB автомобиля.

- Воспроизведение начнется немедленно.
- Нажмите кнопку [AUDIO] (Аудио) на панели управления для отображения окна выбора режима, поверните рукоятку [TUNE] (Тон) для выбора USB, затем нажмите на рукоятку.



- (1) Номер текущего файла и общее количество файлов
- (2) Время воспроизведения
- (3) Информация о песне, воспроизводящейся в данный момент

Нажмите кнопку **[MENU/CLOCK]** (Меню/ часы) на панели управления для доступа к указанным ниже пунктам меню.

- **«List»** (Список): переход к списку файлов.
- **«Folder List»** (Список папок): доступ к списку папок.
- **Information** (Информация): информация о песне, воспроизводящейся в данный момент.
- **«Sound Settings»** (Звуковые настройки): вы можете изменять настройки звука, например зоны, в которой будет концентрироваться звук, и выходной уровень для каждого диапазона частот.
 - **Position** (Зона): выберите зону в автомобиле, в которой будет сконцентрирован звук. Выберите **«Fade (Fader)»** (Регулятор громкости) или **«Balance»** (Баланс), поворачивая регулятор **[TUNE]** (Настройка), выберите желаемое положение, а затем нажмите регулятор. Чтобы сконцентрировать звук посередине автомобиля, выберите **«Centre»** (Центр).
 - **Equaliser (Tone)** (Эквалайзер (Тембр)): отрегулируйте выходной уровень для каждого звукового тембра.
 - **«Speed dependent vol.»** (Регулировка громкости в зависимости от скорости): установите автоматическую регулировку громкости в зависимости от скорости движения автомобиля.

К СВЕДЕНИЮ

- В зависимости от модели автомобиля или его технических характеристик, перечень доступных опций может отличаться.
- В зависимости от технических характеристик системы или усилителя вашего автомобиля перечень доступных опций может отличаться.
- **«Song information (Media Display)»** (Информация о песне [экран мультимедиа]): выбор информации, например **«Folder/File»** (Папка/файл) или **«Artist/Title/Album»** (Исполнитель/ название/альбом), которая будет отображаться при воспроизведении MP3-файлов.
- **«Mode popup»** (Всплывающее окно режима). На экране отображается окно выбора режима при нажатии кнопки **[AUDIO]** (АУДИО) на панели управления.
- **«Date/Time»** (Дата/время): вы можете изменить время и дату, отображаемые на дисплее системы.
 - **«Set date»** (Установка даты): установите дату, которая будет отображаться на дисплее системы.
 - **«Set time»** (Установка времени): установите время, которое будет отображаться на дисплее системы.
 - **«Time format»** (Формат времени): выберите отображение времени в 12 или в 24-часовом формате.
 - **«Display (Power Off)»** (Отображение [при отключенном дисплее]): установите отображение часов при отключенном питании аудиосистемы.
- **«Language»** (Язык): можно изменить язык системы.

Перемотка назад/вперед

Нажмите и удерживайте кнопку **[< SEEK] / [TRACK >]** (Найти/трек) на панели управления.

- Вы также можете нажать и удерживать рычаг «Up/Down» (Вверх/вниз) на рулевом колесе.

Возобновление воспроизведения текущей песни

Нажмите кнопку [**SEEK**] (Найти) на панели управления в момент, когда текущая песня воспроизводится дольше, чем 2 секунды.

- Вы также можете переместить рычаг вверх на рулевом колесе.

Воспроизведение предыдущей или следующей песни

Для воспроизведения предыдущей песни нажмите кнопку [**< SEEK**] (< Поиск) на панели управления в течение 2 секунд после начала новой песни. Для воспроизведения следующей песни нажмите кнопку [**TRACK >**] (Трек) на панели управления.

- Если прошло больше 2 секунд, дважды нажмите кнопку [**< SEEK**] (< Поиск) на панели управления, чтобы воспроизвести предыдущую песню.
- Вы также можете использовать рычаг «Up/Down» (Вверх/вниз) на рулевом колесе.

К СВЕДЕНИЮ

Нажмите кнопку [**MENU/CLOCK**] (Меню/часы) на панели управления для отображения окна выбора режима, поверните регулятор [**TUNE**] для выбора желаемой песни и нажмите регулятор, чтобы воспроизвести файл.

Повторное воспроизведение

Нажмите кнопку [**1 RPT**] на панели управления. Режим повторного воспроизведения и выключается при каждом нажатии. На экране отобразится значок соответствующего режима.

Воспроизведение в случайном порядке.

Нажмите кнопку [**2 SHFL**] (В случайном порядке) на панели управления. Режим воспроизведения в случайном порядке включается и выключается при каждом нажатии. Когда режим воспроизведения в случайном порядке включен, на экран будет выведен значок соответствующего режима.

К СВЕДЕНИЮ

В зависимости от подключенного устройства или мобильного телефона с Bluetooth функции повтора и воспроизведения в случайном порядке могут не поддерживаться.

Поиск папок

1. Нажмите кнопку [**MENU/CLOCK**] (Настройка/часы) на панели управления.
2. После того, как откроется окно выбора опции, поверните переключатель [**TUNE**] (Настройка) для выбора «**Folder list**» (Список папок), а затем нажмите регулятор.
3. Найдите желаемую папку в «**Folder List**» (Список папок), а затем нажмите регулятор [**TUNE**] (Настройка).
 - Начнется воспроизведение первого файла в выбранной папке.

i Информация

- Заведите двигатель автомобиля перед подключением USB-устройства к системе. Запуск двигателя с устройством, подключенным к системе, может привести к выходу USB-устройства из строя.
- Избегайте воздействия статического электричества при подключении и отключении USB-устройства. Статический разряд может привести к неисправности системы.
- Избегайте контакта частей тела или посторонних предметов с USB-портом. Это может привести к несчастному случаю или к неполадкам в работе системы.
- Избегайте многократного подключения на короткий период времени USB-коннектора с последующим отключением. Это может привести к ошибке в работе устройства или неполадкам в работе системы.
- Не следует использовать USB-устройство для каких-либо целей, помимо проигрывания файлов. Использование USB-аксессуаров для зарядки или обогрева может привести к неудовлетворительной работе или неисправности системы.

К СВЕДЕНИЮ

- При подключении USB-накопителя не пользуйтесь удлинительным кабелем. Подключайте его непосредственно в порт USB. Если вы используете USB-разветвитель или удлинительный кабель, устройство может быть не опознано.
- Полностью вставьте USB-коннектор в USB-порт. Невыполнение этого условия может привести к сбою соединения.
- При отключении USB-накопителя могут возникнуть помехи.
- Система может воспроизводить только файлы стандартных форматов.
- Следующие типы USB-устройств могут не распознаваться или работать некорректно:
 - MP3-плееры с функцией шифрования данных
 - USB-устройства, которые не определяются, как съемные диски
- USB-устройство может не опознаваться в зависимости от его состояния.
- Некоторые USB-устройства могут быть несовместимы с системой.
- Распознавание может занять больше времени, в зависимости от типа, емкости или формата файлов внешнего USB-устройства.
- Показ изображений и воспроизведение видео не поддерживаются.

BLUETOOTH

Подключение устройств с Bluetooth

Bluetooth — это беспроводная сетевая технология небольшого радиуса действия. Через беспроводную технологию Bluetooth можно подключать мобильные устройства, находящиеся вблизи, для отправки и получения данных между подключенными устройствами. Это позволит вам использовать устройства эффективно.

Для использования беспроводной технологии Bluetooth необходимо сначала подключить к системе устройство, поддерживающее технологию Bluetooth, такое как мобильный телефон или MP3-плеер. Удостоверьтесь, что устройство, которое вы желаете подключить, поддерживает беспроводную технологию Bluetooth.



ОСТОРОЖНО

Перед подключением Bluetooth-устройств припаркуйте автомобиль в безопасном месте. Не отвлекайтесь во время управления автомобилем — это может привести к травмам или смерти в результате аварии.

К СВЕДЕНИЮ

- Ваша система поддерживает только функции громкой связи по Bluetooth и Bluetooth Аудио. Подключите мобильное устройство, поддерживающее обе функции.
- Некоторые устройства с беспроводной технологией Bluetooth могут вызвать помехи или приводить к нарушению работы информационно-развлекательной системы. Чтобы устранить проблему, попробуйте переместить устройство в другое место.
- В зависимости от подключенного устройства или мобильного телефона с Bluetooth некоторые функции могут не поддерживаться.
- Если система работает нестабильно из-за ошибки связи между устройством с беспроводной технологией Bluetooth и автомобилем, удалите сопряженные устройства и выполните повторное подключение Bluetooth-устройств.

- Если Bluetooth-соединение является нестабильным, повторите попытку, выполнив следующие действия.
 1. Отключите и включите Bluetooth на устройстве. Затем подключите устройство снова.
 2. Выключите и включите устройство. Затем повторно подключите его.
 3. Извлеките из устройства батарею и снова вставьте ее. Затем включите устройство и повторно подключите его.
 4. Отмените сопряжение устройств с беспроводной технологией Bluetooth как в системе, так и в устройстве, а затем выполните их повторное сопряжение и подключение.
- Беспроводное соединение Bluetooth будет недоступно, если функция беспроводной технологии Bluetooth на устройстве будет отключена. Удостоверьтесь, что функция Bluetooth на устройстве включена.

Сопряжение устройств с системой

Для подключения по беспроводной технологии Bluetooth сначала выполните сопряжение устройства с системой для того, чтобы добавить его в список Bluetooth-устройств системы. Вы можете зарегистрировать до пяти устройств.

1. На панели управления нажмите кнопку [PHONE] (Телефон), а затем выберите «Phone settings» (Настройки телефона) ► «Add new device» (Добавить новое устройство).
 - Если вы выполняете сопряжение устройства с системой впервые, вы также можете нажать кнопку «Call/Answer» (Позвонить / принять звонок) на рулевом колесе.
2. Включите технологию беспроводной связи Bluetooth на устройстве, которое вы желаете подключить, найдите систему вашего автомобиля и выберите ее.
 - Проверьте имя Bluetooth-устройства, которое отобразится в новом всплывающем окне регистрации на экране системы.

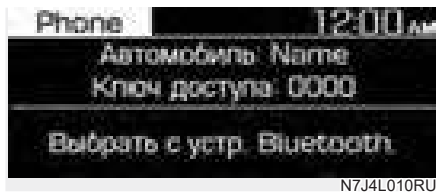

3. Введите или подтвердите пароль для подтверждения соединения.
 - Если на экране Bluetooth-устройства отображается окно ввода пароля, введите пароль «0000», который отображается на экране системы.
 - Если на экране Bluetooth-устройства отображается 6-значный пароль, удостоверьтесь, что пароль для Bluetooth, который отображается на устройстве, совпадает с паролем на экране системы, и подтвердите соединение с устройством.

К СВЕДЕНИЮ

- Изображение с экрана в данной инструкции приводится для примера. На экране системы проверьте точное название Bluetooth-системы и название Bluetooth-устройства.
- По умолчанию установлен пароль «0000».
- После того как вы разрешите системе доступ к устройству, на подключение системы к устройству может потребоваться некоторое время. После того как соединение будет установлено, в верхней части экрана появится значок состояния беспроводного подключения Bluetooth.
- Вы можете изменить настройки разрешений с помощью меню настроек беспроводного подключения Bluetooth на мобильном телефоне. За дополнительной информацией обращайтесь к инструкции по эксплуатации мобильного телефона.
- Для того, чтобы зарегистрировать новое устройство, повторите шаги с 1 по 3.

- Если вы используете функцию автоматического подключения по беспроводной технологии Bluetooth, звонок может переключаться на систему громкой связи автомобиля, если вы поднимите трубку вблизи автомобиля с заведенным двигателем. Если вы не желаете, чтобы система автоматически подключалась к устройству, выключите связь по беспроводной технологии Bluetooth на устройстве.
- Когда устройство подключено к системе по Bluetooth, может наблюдаться ускоренный разряд батареи устройства.

Подключение сопряженного устройства

Для использования в вашей аудиосистеме Bluetooth-устройства подключите к системе сопряженное устройство. Ваша система в любой момент времени может быть соединена только с одним устройством.

1. На панели управления нажмите кнопку [PHONE] (Телефон), а затем выберите «Phone settings» (Настройки телефона) ► «Paired devices» (Сопряженные устройства).
 - Если подключенное устройство отсутствует, нажмите кнопку «Call/Answer» (Позвонить / принять звонок) на рулевом колесе.
2. Поверните регулятор [TUNE] (Настройка) для выбора подключаемого устройства, а затем нажмите регулятор.
 - Если к вашей системе уже подключено другое устройство, отключите его. Выберите подключенное устройство, которое следует отключить.

К СВЕДЕНИЮ

- Если соединение прерывается из-за того, что устройство находится вне зоны досягаемости, или если в работе устройства происходит ошибка, соединение будет восстановлено автоматически, когда устройство опять окажется в зоне досягаемости или когда ошибка будет устранена.
- В зависимости от установленной очередности автоматического подключения, подключение устройства может занять определенное время.

Отключение устройства

Если вы желаете прекратить пользоваться Bluetooth-устройством или подключить другое устройство, отключите устройство, которое подключено в данный момент.

1. На панели управления нажмите кнопку [PHONE] (Телефон), а затем выберите «Phone settings» (Настройки телефона) ► «Paired devices» (Сопряженные устройства).
2. Поверните регулятор [TUNE] (Настройка) для выбора подключенного устройства, а затем нажмите регулятор.
3. Нажмите кнопку [1 RPT] для выбора значения «Yes» (Да).

Удаление сопряженных устройств

Если устройство Bluetooth, с которым установлено сопряжение, более не нужно, либо вы желаете подключить новое устройство, а список Bluetooth-устройств заполнен, удалите сопряженные устройства.

1. На панели управления нажмите кнопку [PHONE] (Телефон), а затем выберите «Phone settings» (Настройки телефона) ► «Delete devices» (Удалить устройства).
2. Поверните регулятор [TUNE] (Настройка) для выбора удаляемого устройства, а затем нажмите регулятор.
3. Нажмите кнопку [1 RPT] для выбора значения «Yes» (Да).

К СВЕДЕНИЮ

- При удалении сопряженного устройства история вызовов и контакты, сохраненные в системе, также удаляются.
- Чтобы снова использовать удаленное устройство, необходимо произвести сопряжение еще раз.

Использование аудиоустройства с поддержкой Bluetooth

Вы можете прослушивать аудиофайлы, хранящиеся на устройстве с беспроводной технологией Bluetooth аудио через громкоговорители автомобиля.

1. Нажмите кнопку [AUDIO] (Аудио) на панели управления.
2. После того, как откроется окно выбора режима, поверните регулятор [TUNE] для выбора **Bluetooth audio** (Bluetooth-аудио), а затем нажмите регулятор.



- (1) Информация о песне, воспроизводящейся в данный момент

1. Нажмите кнопку [MENU/CLOCK] (Меню/часы) на панели управления для доступа к следующему пункту меню:
2. Поверните регулятор [TUNE] (Настройка) и выберите опцию, а затем нажмите регулятор.

- **«Sound Settings»** (Звуковые настройки): вы можете изменять настройки звука, например зоны, в которой будет концентрироваться звук, и выходной уровень для каждого диапазона частот.

- **«Position»** (Зона): выберите зону в автомобиле, в которой будет сконцентрирован звук. Выберите **«Fade (Fader)»** (Регулятор громкости) или **«Balance»** (Баланс), поворачивая регулятор [TUNE] (Настройка), выберите желаемое положение, а затем нажмите регулятор. Чтобы сконцентрировать звук посередине автомобиля, выберите **«Centre»** (Центр).

- **«Equaliser»** («Tone») (Эквалайзер (Тембр)): отрегулируйте выходной уровень для каждого звукового тембра.

- **«Speed dependent vol.»** (Регулировка громкости в зависимости от скорости): установите автоматическую регулировку громкости в зависимости от скорости движения автомобиля.

К СВЕДЕНИЮ

- В зависимости от модели автомобиля или его технических характеристик, перечень доступных опций может отличаться.
- В зависимости от технических характеристик системы или усилителя вашего автомобиля перечень доступных опций может отличаться.

- **«Mode popup»** (Всплывающее окно режима). На экране отображается окно выбора режима при нажатии кнопки [AUDIO] (АУДИО) на панели управления.

- **«Date/Time»** (Дата/время): вы можете изменить время и дату, отображаемые на дисплее системы.

- **«Set date»** (Установка даты): установите дату, которая будет отображаться на дисплее системы.

- **«Set time»** (Установка времени): установите время, которое будет отображаться на дисплее системы.

- **Time format** (Формат времени): выберите отображение времени в 12 или в 24-часовом формате.

- **«Display (Power Off)»** (Отображение [при отключенном дисплее]): установите отображение часов при отключенном питании аудиосистемы.

- **«Language»** (Язык): можно изменить язык системы.

Пауза/возобновление воспроизведения

Чтобы поставить воспроизведение на паузу, нажмите регулятор [TUNE] на панели управления. Для возобновления воспроизведения нажмите регулятор [TUNE] еще раз.

- Можно также нажать кнопку Mute (Отключить звук) на дистанционном управлении на рулевом колесе.

Повторное воспроизведение

Нажмите кнопку [1 RPT] на панели управления. Режим повторного воспроизведения и выключается при каждом нажатии. На экране отобразится значок соответствующего режима.

Воспроизведение в случайном порядке.

Нажмите кнопку [2 SHFL] (В случайном порядке) на панели управления. Режим воспроизведения в случайном порядке включается и выключается при каждом нажатии. Когда режим воспроизведения в случайном порядке включен, на экран будет выведен значок соответствующего режима.

К СВЕДЕНИЮ

В зависимости от подключенного устройства или мобильного телефона с Bluetooth функции повтора и воспроизведения в случайном порядке могут не поддерживаться.

К СВЕДЕНИЮ

- В зависимости от того, какое используется Bluetooth-устройство, мобильный телефон или аудиоплеер, управление воспроизведением может различаться.
- В зависимости от используемого вами аудиоплеера функция потокового аудио может не поддерживаться.
- В зависимости от подключенного устройства или мобильного телефона с Bluetooth некоторые функции могут не поддерживаться.
- Если телефон, подключенный по беспроводной технологии Bluetooth и используемый для проигрывания музыки, принимает входящий или выполняет исходящий вызов, то воспроизведение музыки останавливается.
- Прием входящего вызова или выполнение исходящего вызова во время воспроизведения в режиме Bluetooth аудио может привести к звуковым помехам.
- Если вы воспользовались режимом телефона по беспроводной технологии Bluetooth во время использования Bluetooth Audio, воспроизведение может не возобновиться автоматически после завершения телефонного разговора, в зависимости от модели подключенного мобильного телефона.
- В некоторых мобильных телефонах переход между песнями во время воспроизведения аудио через Bluetooth может привести к возникновению шумов, похожих на хлопки.
- Функция перемотки назад/вперед не поддерживается в режиме воспроизведения аудио по Bluetooth.
- Функция списка воспроизведения не поддерживается в режиме Bluetooth аудио.
- При отключении Bluetooth-устройства работа режима Bluetooth аудио прекращается.

Использование телефона с технологией Bluetooth

Вы можете использовать Bluetooth для телефонных разговоров с использованием громкой связи. Просматривайте информацию о звонке на экране аудиосистемы, совершайте и принимайте звонки безопасно и удобно с помощью встроенных громкоговорителей и микрофона автомобиля.



ОСТОРОЖНО

- Перед подключением Bluetooth-устройств припаркуйте автомобиль в безопасном месте. Не отвлекайтесь во время управления автомобилем — это может привести к травмам или смерти в результате аварии.
- Никогда не набирайте номер и не отвечайте на звонок с помощью телефона во время управления автомобилем. Пользование мобильным телефоном может отвлечь ваше внимание, усложняет оценку внешних условий и ограничивает способность реагирования в неожиданных ситуациях, что может привести к несчастному случаю. При необходимости используйте громкую связь по Bluetooth для выполнения звонков и старайтесь свести продолжительность телефонных разговоров к минимуму.

К СВЕДЕНИЮ

- Нельзя получить доступ к меню Phone (Телефон), если у отсутствует подключенный к системе мобильный телефон. Для использования функции «Bluetooth phone» (Телефон с Bluetooth) подключите к системе мобильный телефон.
- Функция «Bluetooth Handsfree» (Громкая связь по Bluetooth) не будет работать только тогда, когда автомобиль находится вне зоны покрытия мобильного оператора, например в туннелях, подземных сооружениях или в гористой местности.
- Качество телефонного разговора может ухудшаться в следующих условиях:
 - Неудовлетворительное качество приема сигнала мобильным телефоном
 - В салоне автомобиля шумно
 - Мобильный телефон находится вблизи металлических объектов, таких как металлические банки для напитков.
- В зависимости от модели подключенного мобильного телефона, громкость и качество звука системы громкой связи по Bluetooth могут отличаться.

Осуществление звонка

Если ваш мобильный телефон подключен к системе, вы сможете выполнять звонки, выбрав имя из своей истории вызовов или списка контактов.

1. Нажмите кнопку [PHONE] (Телефон) на панели управления.
 - Или же нажмите кнопку «Call/Answer» (Позвонить/принять звонок) на рулевом колесе.
2. Выберите номер телефона.
 - Для выбора номера телефона из списка избранных выберите **Favourites** (Избранные).
 - Для выбора номера телефона из истории вызовов выберите **«Call history»** (История вызовов).
 - Для выбора номера телефона из списка контактов, загруженного с подключенного мобильного телефона, выберите **«Contacts»** (Контакты).
3. Чтобы завершить звонок, нажмите кнопку [2 SHFL] (В случайном порядке) на панели управления.
 - Или же нажмите кнопку Call end (Завершить звонок) на рулевом колесе.

Регистрация списка избранных

Для упрощения использования Bluetooth и разговора по телефону без использования рук можно добавить номера телефонов в список избранных.

1. Откройте экран «Phone» (Телефон), поверните регулятор [TUNE] на панели управления для выбора **«Favourites»** (Избранные), а затем нажмите регулятор.
2. Выберите [MENU/CLOCK] (Меню часы) ► **«Add new favourites»** (Добавить новые номера в избранные).
3. Нажмите кнопку [1 RPT] (Повтор) и выберите желаемый номер телефона.

Использование списка избранных

1. Откройте экран «Phone» (Телефон), поверните регулятор [TUNE] на панели управления для выбора **«Favourites»** (Избранные), а затем нажмите регулятор.
2. Поверните регулятор [TUNE] (Настройка) для выбора нужного контакта, а затем нажмите этот регулятор для совершения звонка.

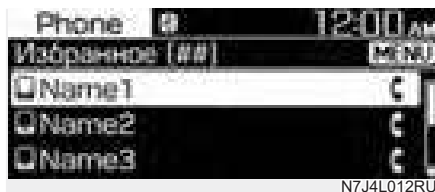

Нажмите кнопку [MENU/CLOCK] (Меню/часы) на панели управления для доступа к указанным ниже пунктам меню.

- **«Add new favourites»** (Добавить новые номера в избранные): добавление часто используемых номеров в избранные.
- **«Delete items»** (Удалить элементы): удаляет выбранные элементы из избранных.
- **«Delete all»** (Удалить все): удаляет все избранные.

К СВЕДЕНИЮ

- Вы можете зарегистрировать до **20** избранных для каждого устройства.
- Сначала необходимо загрузить контакты в систему, чтобы зарегистрировать избранные номера.
- Список избранных, сохраненный на мобильном телефоне, не загружен в систему.
- Даже если информация о контактах в мобильном телефоне будет отредактирована, список избранные в системе не будут редактироваться автоматически. Удалите и добавьте элемент в список избранных еще раз.
- Когда вы подключаете новый мобильный телефон, ваш список избранных номеров для предыдущего мобильного телефона отображаться не будет, но они останутся в системе до тех пор, пока вы не удалите предыдущий телефон из списка устройств.

Использование истории вызовов

1. Откройте экран «Phone» (Телефон), поверните регулятор [TUNE] (Настройка) на панели управления для выбора «Call history» (История вызовов), затем нажмите регулятор.
2. Поверните регулятор [TUNE] (Настройка) для выбора нужной записи, а затем нажмите этот регулятор для совершения звонка.

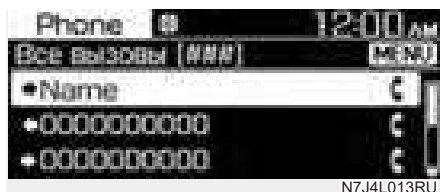

Нажмите кнопку [MENU/CLOCK] (Меню/ часы) на панели управления для доступа к указанным ниже пунктам меню.

- **Download** (Загрузить): загрузка истории вызовов.
- **All calls** (Все вызовы): просмотреть данные всех вызовов.
- **Dialed calls** (Исходящие вызовы): просмотреть только исходящие вызовы.
- **Received calls** (Принятые вызовы): просмотреть только принятые вызовы.
- **Missed calls** (Пропущенные вызовы): просмотреть только пропущенные вызовы.

К СВЕДЕНИЮ

- Некоторые мобильные телефоны могут не поддерживать функцию загрузки.
- Доступ к истории вызовов может быть получен только после загрузки истории вызовов при подключении мобильного телефона к системе.
- Звонки со скрытых номеров сохраняются в истории вызовов.
- В каждом отдельном списке может быть загружено до 50 записей вызовов.
- Продолжительность звонка и время совершения звонка не будут отображаться на экране системы.

- Для загрузки вашей истории вызовов из мобильного телефона необходимо разрешение. Когда вы попытаетесь загрузить данные, от вас может потребоваться разрешить загрузку на мобильном телефоне. Если выполнить загрузку не удастся, проверьте, не отобразилось ли на экране мобильного телефона какое-либо сообщение или настройки авторизации телефона.
- При загрузке вашей истории вызовов все старые данные будут удалены.

Использование списка контактов

1. На экране «Phone» (Телефон), поворачивая регулятор [TUNE] (Настройка) на панели управления, выберите пункт «Contacts» (Контакты), а затем нажмите регулятор.
2. Поверните регулятор [TUNE] (Настройка) для выбора требуемой группы буквенно-цифровых символов, а затем нажмите этот регулятор.
3. Поверните регулятор [TUNE] (Настройка) для выбора нужного контакта, а затем нажмите этот регулятор для совершения звонка.

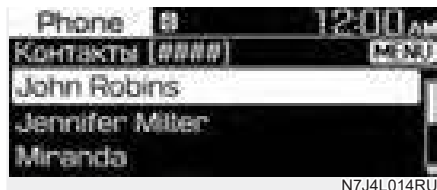

Нажмите кнопку [MENU/CLOCK] (Меню/ часы) на панели управления для доступа к следующему пункту меню:

- **Download** (Загрузить): загрузить контакты с вашего мобильного телефона.

К СВЕДЕНИЮ

- Контакты можно просматривать только при подключенном Bluetooth-устройстве.
- Контакты из устройства Bluetooth могут быть загружены только в поддерживаемом формате. Контакты из некоторых приложений не будут включены.
- С устройства можно загрузить до 2000 контактов.
- Некоторые мобильные телефоны могут не поддерживать функцию загрузки.
- В зависимости от характеристик системы некоторые из загруженных контактов могут быть утеряны.
- Загружаются контакты, хранящиеся как в памяти телефона, так и на SIM-карте. С некоторых моделей телефонов могут не загрузиться контакты, хранящиеся на SIM-карте.
- Специальные знаки и цифры, используемые в названии контакта, могут не отображаться надлежащим образом.
- Для загрузки ваших контактов из мобильного телефона необходимо разрешение. Когда вы попытаетесь загрузить данные, от вас может потребоваться разрешить загрузку на мобильном телефоне. Если выполнить загрузку не удастся, проверьте, не отобразилось ли на экране мобильного телефона какое-либо сообщение или настройки авторизации телефона.
- В зависимости от модели и состояния мобильного телефона загрузка может занять больше времени.
- При загрузке ваших контактов все старые данные будут удалены.
- Вы не можете редактировать или удалять контакты в системе.
- Когда вы подключаете новый мобильный телефон, ваши контакты для предыдущего мобильного телефона отображаться не будут, но они останутся в системе до тех пор, пока вы не удалите предыдущий телефон из списка устройств.

Ответ на вызовы

При поступлении входящего звонка на экране системы появится всплывающее окно с уведомлением.



Чтобы ответить на звонок, нажмите кнопку [1 RPT] (Повтор) на панели управления.

- Или же нажмите кнопку «Call/Answer» (Позвонить/принять звонок) на рулевом колесе.

Чтобы отклонить звонок, нажмите кнопку [2 SHFL] (В случайном порядке) на панели управления.

- Или же нажмите кнопку Call end (Завершить звонок) на рулевом колесе.

К СВЕДЕНИЮ

- В зависимости от типа мобильного телефона функция отклонения звонка может не поддерживаться.
- После подключения вашего мобильного телефона к системе звук звонка может выводиться через громкоговорители аудиосистемы, даже после выхода из автомобиля, если телефон при этом будет находиться в зоне действия подключения. Для завершения соединения отключите устройство от аудиосистемы или выключите функцию беспроводной связи Bluetooth на устройстве.

Использование различных опций во время телефонного разговора

Во время звонка отобразится показанный ниже экран. Нажмите кнопку для использования требуемой функции.



Для переключения звонка на мобильный телефон нажмите кнопку [1 RPT] (Повтор) на панели управления.

- Или же нажмите и удерживайте кнопку Call/Answer (Позвонить / принять звонок) на рулевом колесе.

Чтобы завершить звонок, нажмите кнопку [2 SHFL] (В случайном порядке) на панели управления.

- Или же нажмите кнопку Call end (Завершить звонок) на рулевом колесе.

Нажмите кнопку [MENU/CLOCK] (Меню/часы) на панели управления для доступа к следующему пункту меню:

- «Microphone Volume (Outgoing Volume)» (Громкость микрофона [громкость на выходе]): отрегулируйте громкость микрофона, чтобы абонент не мог вас слышать.

К СВЕДЕНИЮ

- Если данные вызывающего абонента сохранены в списке контактов, то будет отображаться его имя и номер телефона. Если данные вызывающего абонента отсутствуют в контактах, то будет отображаться только номер телефона.
- Во время телефонного разговора по Bluetooth невозможно переключиться ни на какой другой экран, например экран аудио или экран настроек.
- В зависимости от модели мобильного телефона качество телефонного звонка может отличаться. При использовании некоторых моделей телефонов слышимость вашего голоса для абонента может ухудшаться.
- В зависимости от модели мобильного телефона телефонный номер может не отображаться.
- В зависимости от типа мобильного телефона функция переключения вызова может не поддерживаться.

СИСТЕМА ЭКСТРЕННОГО ВЫЗОВА «ЭРА-ГЛОНАСС» (ПРИ НАЛИЧИИ)

Система «ЭРА-ГЛОНАСС» — это автоматическая служба экстренного вызова, созданная для активации в случае дорожно-транспортного происшествия или других происшествий на дороге.

SOS

Для вызова необходимых аварийных служб водитель или пассажир могут вручную совершить экстренный звонок в специальную диспетчерскую службу, нажав кнопку SOS.

- Звук выключается, а на экране отображается сообщение SOS.

SOS Test (Тест SOS)

Тестовый режим службы ERA-GLONASS можно активировать, нажав кнопку SOS Test (Тест SOS).

- Звук выключается, а на экране отображается сообщение SOS TEST (Тест SOS).

К СВЕДЕНИЮ

- Для получения дополнительной информации см. раздел «Действия в аварийных ситуациях» в руководстве.
- В зависимости от региона, служба может не поддерживаться.
- Кнопка может называться по-разному, в зависимости от региона или модели автомобиля.

ЗНАЧКИ СОСТОЯНИЯ СИСТЕМЫ

Значки состояния системы появляются в верхней части экрана для отображения текущего статуса системы.

Ознакомьтесь со значками, появляющимися при совершении определенных действий или функций и узнайте, что они означают.

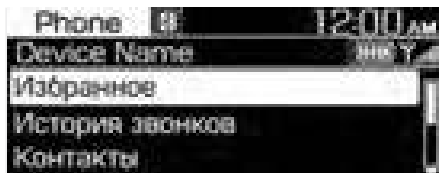

N7J4L017RU

К СВЕДЕНИЮ

- Уровень заряда батареи, отображаемый на экране, может отличаться от уровня, отображаемого на подключенном устройстве.
- Мощность сигнала телефона, отображаемая на экране, может отличаться от уровня, отображаемого на подключенном мобильном телефоне.
- В зависимости от модели и технических характеристик автомобиля некоторые значки могут не отображаться.

Bluetooth

Значок	Описание
	Уровень заряда аккумулятора подключенного Bluetooth-устройства
	Мобильный телефон или аудиоустройство, подключенные при помощи Bluetooth
	Выполняется звонок по Bluetooth
	На время звонка по Bluetooth микрофон выключен
	Загрузка истории звонков с мобильного телефона, подключенного к системе по Bluetooth
	Загрузка контактов с мобильного телефона, подключенного к системе по Bluetooth

Мощность сигнала

Значок	Описание
	Мощность сигнала мобильного телефона, подключенного по Bluetooth

ТЕХНИЧЕСКИЕ ХАРАКТЕРИСТИКИ ИНФОРМАЦИОННО-РАЗВЛЕКАТЕЛЬНОЙ СИСТЕМЫ

USB

Поддерживаемые аудиоформаты

- Спецификации аудиофайла
 - Аудиоформат WAVeform
 - MPEG1/2/2,5 Audio Layer3
 - Формат Windows Media Audio версии 7.X и 8.X
- Битрейт
 - MPEG1 (Layer3): 32/40/48/56/64/80/96/112/128/160/192/224/256/320 кбит/с
 - MPEG2 (Layer3): 8/16/24/32/40/48/56/64/80/96/112/128/144/160 кбит/с
 - MPEG2.5 (Layer3): 8/16/24/32/40/48/56/64/80/96/112/128/144/160 кбит/с
 - WMA (High Range): 48/64/80/96/128/160/192 кбит/с
- Разрядность
 - WAV (PCM (Стерео)): 24 бит
 - WAV (IMA ADPCM): 4 бит
 - WAV (MS ADPCM): 4 бит
- Частота дискретизации
 - MPEG1: 44 100/48 000/32 000 Гц
 - MPEG2: 22 050/24 000/16 000 Гц
 - MPEG2.5: 11 025/12 000/8000 Гц
 - WMA: 32 000/44 100/48 000 Гц
 - WAV: 44 100/48 000 Гц
- Максимальное количество символов в названии папки/файла (кодировка Юникод): 40 символов английского или корейского алфавита
- Поддерживаемые символы в именах папок/файлов (поддержка Юникод): 2604 символа корейского алфавита, 94 буквенно-цифровых символа, 4888 широко употребляемых символов китайского алфавита, 986 специальных символов
- Максимальное количество папок: 1000
- Максимальное количество файлов: 5000

К СВЕДЕНИЮ

- Файлы, формат которых не поддерживается, могут не распознаваться или не воспроизводиться, либо информация о них, такая как имя файла, может не отображаться надлежащим образом.
- Система может распознавать только файлы с расширением .mp3/.wma/.wav. Если формат файла не поддерживается, измените формат с помощью современных программ конвертации.
- Устройство не поддерживает файлы, защищенные с помощью DRM (технических средств защиты авторских прав).
- Для файлов со сжатием MP3/WMA и файлов WAV могут иметь место различия в качестве звука в зависимости от битрейта. (Музыкальные файлы с более высоким битрейтом обеспечивают более высокое качество звука.)
- Символы японского алфавита или упрощенного китайского алфавита в именах папок и файлов могут не отображаться надлежащим образом.

Поддерживаемые USB-накопители

- Байт/сектор: 64 кбайт или меньше
- Файловая система: FAT12/16/32 (рекомендованная), exFAT/NTFS

К СВЕДЕНИЮ

- Гарантируется работа только USB-накопителей с металлическим корпусом с коннектором штекерного типа.
 - USB-накопители с пластиковым штекером могут не распознаваться.
 - USB-адаптеры с такими типами картами памяти, как CF или SD, могут не распознаваться.
- Жесткие диски с USB могут не распознаваться.
- При использовании USB-накопителя большой емкости с несколькими логическими дисками распознаваться будут только файлы, находящиеся на первом диске.
- Если на USB-накопитель загружена прикладная программа, соответствующие медиафайлы могут не воспроизводиться.
- Для улучшения совместимости следует использовать устройства с интерфейсом USB 2.0.

Bluetooth

- Класс мощности Bluetooth 2: от -6 до 4 дБм
- Мощность антенны: макс. 3 мВт
- Диапазон частот: 2400–2483,5 МГц
- Версия программного обеспечения Bluetooth patch RAM: 1

ТОВАРНЫЕ ЗНАКИ

Другие товарные знаки и торговые названия являются собственностью их соответствующих владельцев.

- Словесный товарный знак и логотип Bluetooth® являются зарегистрированными товарными знаками, принадлежащими компании Bluetooth SIG, Inc., а любое использование таких знаков компанией HYUNDAI осуществляется в соответствии с лицензионным соглашением.



ДЕКЛАРАЦИЯ СООТВЕТСТВИЯ EAC

Категория	Характеристика
Модель	AU210GWRP
Производитель	HYUNDAI MOBIS Co., Ltd. 203, Teheran-ro, Gangnam-gu, Seoul, 06141, Korea (Корея)
Дата производства	Проверить даты на устройстве



STB



6. Управление автомобилем

Перед поездкой.....	6-4
Перед посадкой в автомобиль.....	6-4
Перед запуском двигателя.....	6-4
Замок зажигания.....	6-5
Замок зажигания.....	6-5
Кнопка «Engine Start/Stop» (Запуск/остановка двигателя).....	6-9
Механическая коробка передач.....	6-17
Работа механической коробки передач.....	6-17
Приемы безопасного вождения.....	6-19
Автоматическая коробка передач.....	6-20
Управление автоматической трансмиссией.....	6-20
Парковка.....	6-26
Сообщения на ЖК-дисплее (в комплектации с кнопкой переключения передач).....	6-26
Подрулевой переключатель (в ручном режиме переключения).....	6-28
Приемы безопасного вождения.....	6-28
коробка передач с двойным сцеплением.....	6-30
Работа коробки передач с двумя сцеплениями.....	6-30
Подрулевой переключатель (в ручном режиме переключения).....	6-35
Парковка.....	6-36
Сообщения на ЖК-дисплее (в комплектации с кнопкой переключения передач).....	6-36
Приемы безопасного вождения.....	6-38
Тормозная система.....	6-39
Тормоза с усилителями.....	6-39
Индикатор износа дисковых тормозов.....	6-39
Стояночный тормоз.....	6-40
Электронный стояночный тормоз (EPB).....	6-42
«Auto Hold» (Автоматическое удержание).....	6-46
Антиблокировочная тормозная система (ABS).....	6-50
Электронный контроль устойчивости (ESC).....	6-51
Система управления стабилизацией транспортного средства (VSM).....	6-54
Система стабилизации прицепа (TSA).....	6-55
Система помощи при трогании на подъеме (HAC).....	6-55
Система предупреждения об экстренной остановке (ESS).....	6-56
Система экстренного торможения (BAS).....	6-56
Система управления торможением при движении на спуске (DBC).....	6-57
Приемы безопасного торможения.....	6-59
Полный привод (4WD).....	6-60
Управление полным приводом (4WD).....	6-60
Меры предупреждения аварийных ситуаций.....	6-63

Система «Стоп-старт» (ISG)	6-65
Включение системы ISG	6-65
Отключение ISG	6-65
Условия срабатывания системы "ISG" (Стоп-Старт)	6-69
Индикация ISG	6-70
Неисправность ISG	6-72
Интегрированная система управления режимом вождения (2WD)	6-73
Встроенная система управления режимом движения (4WD)	6-76
Режим движения	6-76
Режим «Multi terrain» (Вседорожный)	6-77
Особые условия движения	6-78
Опасные условия вождения	6-78
Раскачивание автомобиля	6-78
Выполнение плавных поворотов	6-79
Управление автомобилем в ночное время	6-79
Управление автомобилем под дождем	6-79
Управление автомобилем в затопленных местах	6-80
Движение по автомагистрали	6-80
Снижение риска опрокидывания	6-80
Вождение в зимних условиях	6-81
Вождение по снегу и льду	6-81
Меры предосторожности в зимний период	6-84
Буксировка прицепа (для стран европы)	6-86
При буксировке прицепа	6-87
Оборудование для буксировки прицепа	6-90
Управление автомобилем с прицепом	6-91
Техническое обслуживание при буксировке прицепа	6-94
Масса автомобиля	6-95
Перегрузка	6-95



ОСТОРОЖНО

Угарный газ (CO) токсичен. Вдыхание угарного газа может привести к потере сознания и смерти.

Выхлопные газы содержат не имеющий цвета и запаха угарный газ.

Не вдыхайте выхлопные газы.

Если в салоне автомобиля появился запах выхлопного газа, немедленно откройте окна. Воздействие угарного газа может привести к потере сознания и смерти от удушья.

Следите за тем, чтобы в выхлопной системе не было утечек газов.

Проверку выхлопной системы следует производить каждый раз, когда автомобиль заезжает на подъемник для замены масла или для каких-либо других целей. При изменении звука работы системы выпуска отработанных газов или в случае удара обо что-либо днищем автомобиля рекомендуется как можно скорее проверить систему выпуска отработанных газов у официального дилера HYUNDAI.

Не оставляйте двигатель включенным в закрытых помещениях.

Работа двигателя на холостом ходу, даже при открытых воротах гаража, является небезопасной. Дайте двигателю поработать не дольше, чем необходимо для того, чтобы запустить его и вывести автомобиль из гаража.

Избегайте длительной работы двигателя на холостом ходу, когда в салоне автомобиля находятся люди.

Вынужденная длительная работа двигателя на холостом ходу при нахождении людей в салоне автомобиля допускается только на открытом воздухе. При этом необходимо установить регулятор притока воздуха в положение подачи свежего воздуха, а регулятор вентилятора на максимальную мощность, чтобы обеспечить подачу в салон свежего воздуха.

Не допускайте засорения воздухозаборных отверстий.

Для поддержания нормальной работы вентиляционной системой следите за тем, чтобы расположенные перед ветровым стеклом воздухозаборные отверстия не забивались снегом, льдом, листьями и т. п.

Если нужно двигаться с открытой крышкой багажника, выполните указанные далее действия.

Закройте все окна.

Откройте воздушные заслонки панели приборов.

Установите регулятор притока воздуха в положение подачи свежего воздуха, регулятор управления воздушным потоком в положение «Floor» (Пол) или «Face» (Лицо), а регулятор вентилятора на максимальную мощность.

ПЕРЕД ПОЕЗДКОЙ

Перед посадкой в автомобиль

- Все окна, наружные зеркала и внешние осветительные приборы должны быть чистыми и не запачканными.
- Удалите иней, снег или лед.
- Осмотрите шины на наличие износа и повреждений.
- Убедитесь, что под автомобилем нет следов утечки.
- Перед движением задним ходом убедитесь в отсутствии каких-либо препятствий позади автомобиля.

Перед запуском двигателя

- Убедиться в плотном закрытии капота, багажника и дверей.
- Отрегулируйте положение сидения и рулевого колеса.
- Отрегулируйте положения внутреннего зеркала и наружных зеркал заднего вида.
- Проверьте работу наружных осветительных приборов.
- Пристегните ремень безопасности. Убедитесь, что все пассажиры пристегнуты ремнями безопасности.
- Поверните ключ зажигания в положение «ON» (Вкл.) и проверьте указатели и индикаторы панели приборов, а также сообщения на дисплее приборной панели.
- Убедитесь в том, что весь багаж надежно уложен или закреплен.



ОСТОРОЖНО

Чтобы снизить вероятность СЕРЬЕЗНОЙ ТРАВМЫ или СМЕРТИ, соблюдайте описанные далее меры предосторожности.

- **ВСЕГДА** пристегивайтесь ремнем безопасности. Все пассажиры должны быть правильно пристегнуты ремнями безопасности до того, как автомобиль начнет движение. Подробную информацию см. в разделе «Ремни безопасности» в главе 3.
- Никогда не ослабляйте внимание во время движения. Полагайте, что другие участники движения или пешеходы могут быть менее внимательными и совершать ошибки.
- Будьте все время сосредоточенными на управлении автомобилем. Отвлечение внимания водителя может приводить к авариям.
- Соблюдайте безопасную дистанцию до следующих впереди транспортных средств.



ОСТОРОЖНО

Вождение в состоянии алкогольного или наркотического опьянения **ЗАПРЕЩЕНО**.

Вождение в таком состоянии может стать причиной СЕРЬЕЗНОЙ ТРАВМЫ или СМЕРТИ.

Управление транспортным средством в состоянии опьянения — главная причина гибели людей на дорогах каждый год. Даже небольшое количество алкоголя влияет на рефлексы, восприятие и точность оценки. Всего одна порция спиртного может ограничить вашу способность реагировать на меняющиеся условия и чрезвычайные ситуации, а с каждой следующей порцией скорость реакции будет снижаться.

Вождение в состоянии наркотического опьянения столь же или даже более опасно, чем вождение в нетрезвом виде.

Вероятность серьезного ДТП значительно возрастает, если выпить или принять медицинские препараты или наркотики, а затем сесть за руль автомобиля. Если вы выпили или приняли наркотики, не садитесь за руль. Не стоит ездить с водителем, который выпил или принял наркотики. Выберите трезвого водителя или вызовите такси.

ЗАМОК ЗАЖИГАНИЯ

ОСТОРОЖНО

Чтобы снизить вероятность СЕРЬЕЗНОЙ ТРАВМЫ или СМЕРТИ, соблюдайте описанные далее меры предосторожности.

- Не позволяйте детям и лицам, не знакомым с принципами работы данного автомобиля, прикасаться к замку зажигания или соответствующим частям. Автомобиль может внезапно тронуться с места.
- НИКОГДА не тянитесь к замку зажигания или любым другим элементам управления через рулевое колесо во время движения автомобиля. Нахождение вашей руки в этой области может привести к потере контроля над автомобилем и, следовательно, — к аварии.

Замок зажигания



OTM060051L

[A]: «LOCK» (Блокировка), [B]: «ACC» (Доп. устройства)
[C]: «ON» (Вкл.), [D]: «START» (Запуск)

Замок зажигания подсвечивается при каждом открывании передней двери, если ключ в замке не находится в положении «ON» (Вкл.). Подсветка выключается сразу же после включения или выключения зажигания по прошествии 30 секунд со времени закрывания двери.

ОСТОРОЖНО

- НИКОГДА не поворачивайте ключ зажигания в положение «LOCK» (Блокировка) или «ACC» (Доп. устройства), когда автомобиль движется, за исключением чрезвычайных ситуаций.
Это приведет к остановке двигателя и отключению усилителей рулевой и тормозной систем. Это может привести к потере контроля над направлением движения и функцией торможения, что может стать причиной аварии.
- Перед тем как покинуть автомобиль, обязательно переведите рычаг переключения передач на 1-ю передачу (механическая трансмиссия/интеллектуальная механическая трансмиссия) или в положение «Р» (автоматическая трансмиссия/ трансмиссия с двойным сцеплением), задействуйте стояночный тормоз и переведите замок зажигания в положение «LOCK» (Блокировка).
Если не предпринять эти меры предосторожности, может произойти непредвиденное движение автомобиля.

К СВЕДЕНИЮ

Никогда не используйте дополнительные накладки на замок зажигания. Это может привести к проблемам при запуске двигателя из-за сбоя связи.

Положения замка зажигания с ключом

Положение замка зажигания	Действие	Примечания
«LOCK» (Заблокировано)	Чтобы перевести замок зажигания в положение «LOCK» (Блокировка), надавите на ключ в положении «ACC» (Доп. устройства) и поверните его в направлении «LOCK» (Блокировка). Ключ зажигания можно извлечь только в положении LOCK. Рулевое колесо блокируется для защиты автомобиля от угона.	
«ACC» (Доп. устройства)	Некоторое электрическое оборудование можно продолжать использовать. Происходит разблокирование рулевого колеса.	Если ключ в замке зажигания трудно перевести в положение «ACC» (Доп. устройства), поворачивайте ключ, вращая вправо-влево рулевое колесо, что позволит облегчить ход механизма.
«ON» (Вкл.)	Это нормальное рабочее положение ключа, в котором происходит запуск двигателя. В этом положении действуют все основные и вспомогательные системы автомобиля. При переводе ключа зажигания из положения ACC в положение ON можно проверить все контрольные лампы.	Не оставляйте ключ зажигания в положении ON при выключенном двигателе, чтобы не разрядилась АКБ.
«START» (Запуск)	Для запуска двигателя поверните ключ в замке зажигания в положение «START» (Запуск). Ключ в замке возвращается в положение «ON» (Вкл.), если отпустить ключ.	Двигатель будет прокручиваться, пока вы не отпустите ключ.

Запуск двигателя



ОСТОРОЖНО

- Для управления автомобилем всегда надевайте соответствующую обувь. Не следует управлять автомобилем в туфлях на высоких каблуках, в лыжных ботинках, сандалиях, пляжных тапках и т. п. В такой обуви неудобно нажимать педали тормоза, акселератора и сцепления.
- Недопустимо производить пуск двигателя при нажатой педали акселератора. Автомобиль может начать двигаться, что может привести к аварии.
- Необходимо дождаться нормализации частоты оборотов двигателя. Автомобиль может неожиданно прийти в движение, если педаль тормоза опущена при высокой частоте оборотов двигателя.

Запуск бензинового двигателя

Автомобиль с механической коробкой передач/интеллектуальной механической коробкой передач:

1. Убедитесь, что стояночный тормоз включен.
2. Рычаг переключения передач должен находиться в положении «N» (нейтраль).
3. Нажмите педали сцепления и тормоза.
4. Поверните ключ в замке зажигания в положение «START» (Запуск). Удерживайте ключ (не более 10 секунд) до запуска двигателя, затем отпустите.

Автомобиль с автоматической коробкой передач/коробкой передач с двойным сцеплением:

1. Убедитесь, что стояночный тормоз включен.
2. Убедитесь, что рычаг передач находится в положении «P» (Парковка).
3. Нажмите педаль тормоза.
4. Поверните ключ в замке зажигания в положение «START» (Запуск). Удерживайте ключ (не более 10 секунд) до запуска двигателя, затем отпустите.

Информация

- Не дожидайтесь прогрева двигателя, пока автомобиль находится в неподвижном состоянии.
Начните движение при небольших оборотах двигателя (избегайте резкого ускорения и замедления).
- Всегда заводите автомобиль, удерживая ногу на педали тормоза. Не нажимайте на педаль акселератора при пуске автомобиля. Не допускайте работу двигателя на очень высоких оборотах во время прогрева.

К СВЕДЕНИЮ

Чтобы не повредить системы автомобиля, обратите внимание на указанную далее информацию.

- Не удерживайте ключ зажигания в положении «START» (Запуск) более 10 секунд. Выждите от 5 до 10 секунд до повторения попытки запуска двигателя.
- Не переключайте замок зажигания в положение «START» (Запуск) при работающем двигателе. Это может привести к повреждению стартера.
- Если позволяет ситуация на дороге, рычаг передач можно переключить в положение «N» (Нейтраль) во время движения автомобиля и перевести замок зажигания в положение «START» (Запуск), при этом повторно попытайтесь запустить двигатель.
- Не пытайтесь заводить двигатель, буксируя или толкая автомобиль.

Запуск дизельного двигателя

Для того чтобы запустить холодный дизельный двигатель, его необходимо предварительно прогреть перед запуском и разогреть перед началом движения.

Автомобиль с механической коробкой передач/интеллектуальной механической коробкой передач:

1. Убедитесь, что стояночный тормоз включен.
2. Рычаг переключения передач находится в положении Р (Парковка).
3. Нажмите педаль тормоза.
4. Для предварительного прогрева двигателя поверните замок зажигания в положение «ON» (Вкл.). После этого включится световой индикатор свечей накаливания (☺).
5. Когда световой индикатор свечей накаливания (☺) выключится, переведите замок зажигания в положение «START» (Запуск). Удерживайте ключ (не более 10 секунд) до запуска двигателя, затем отпустите.

Автомобиль с автоматической коробкой передач/коробкой передач с двойным сцеплением:

1. Убедитесь, что стояночный тормоз включен.
2. Убедитесь, что рычаг передач находится в положении «Р» (Парковка).
3. Нажмите педаль тормоза.
4. Для предварительного прогрева двигателя поверните замок зажигания в положение «ON» (Вкл.). После этого включится световой индикатор свечей накаливания (☺).
5. Когда световой индикатор свечей накаливания (☺) выключится, переведите замок зажигания в положение «START» (Запуск). Удерживайте ключ (не более 10 секунд) до запуска двигателя, затем отпустите.

К СВЕДЕНИЮ

Если двигатель не запускается в течение 10 секунд после окончания предварительного прогрева, снова переведите замок зажигания в положение «LOCK» (Блокировка) и подождите 10 секунд. Затем переведите замок зажигания в положение «ON» (Вкл.), чтобы еще раз выполнить предварительный прогрев двигателя.

Запуск и остановка двигателя для моделей с промежуточным охладителем турбоагрегата

1. Не разгоняйте двигатель сразу после пуска.
Если двигатель холодный, дайте ему поработать на холостом ходу несколько секунд, чтобы обеспечить надлежащую смазку турбокомпрессора.
2. После езды с высокой скоростью или в течение длительного времени при высокой нагрузке двигателя перед выключением двигателя необходимо дать ему поработать около 1 минуты на холостом ходу.
Этот период требуется для охлаждения турбокомпрессор до выключения двигателя.

К СВЕДЕНИЮ

Не следует останавливать двигатель сразу же после того, как он работал с большой нагрузкой. Это может привести к серьезному повреждению двигателя или блока турбоагрегата.

К СВЕДЕНИЮ

Чтобы не повредить системы автомобиля, обратите внимание на указанную далее информацию.

- Не удерживайте ключ зажигания в положении «START» (Запуск) более 10 секунд. Выждите от 5 до 10 секунд до повторения попытки запуска двигателя.
- Не переключайте замок зажигания в положение «START» (Запуск) при работающем двигателе. Это может привести к повреждению стартера.
- Если позволяет ситуация на дороге, рычаг передач можно переключить в положение «N» (Нейтраль) во время движения автомобиля и перевести замок зажигания в положение «START» (Запуск), при этом повторно попытайтесь запустить двигатель.
- Не пытайтесь заводить двигатель, буксируя или толкая автомобиль.

Кнопка «Engine Start/Stop» (Запуск/остановка двигателя) (при наличии)



При открытии передней двери загорается кнопка «Engine Start/Stop» (Запуск/остановка двигателя). После закрытия двери она горит еще 30 секунд.

ОСТОРОЖНО

Чтобы выключить автомобиль в экстренной ситуации, выполните указанные далее действия.

Нажмите и удерживайте кнопку запуска и остановки двигателя более двух секунд, или три раза нажмите и отпустите эту кнопку (в течение трех секунд).

Если автомобиль не останавливается, его можно повторно запустить, не нажимая педаль тормоза. Для этого переключите коробку передач в положение «N» (нейтраль) и нажмите кнопку «Engine Start/Stop» (Запуск/остановка двигателя).

ОСТОРОЖНО

- НИКОГДА не нажимайте кнопку «Engine Start/Stop» (Запуск/остановка двигателя) во время движения автомобиля, за исключением экстренных случаев. Это приведет к выключению автомобиля и отключению усилителей рулевой и тормозной систем. Это может привести к потере контроля над направлением движения и функцией торможения, что может стать причиной аварии.
- Прежде чем покинуть автомобиль, обязательно переведите коробку передач в режим «P» (парковка), задействуйте стояночный тормоз, нажмите кнопку «Engine Start/Stop» (Запуск/остановка двигателя), чтобы выключить двигатель, и, уходя, заберите с собой электронный ключ. Если не предпринять эти меры предосторожности, может произойти непредвиденное движение автомобиля.
- НИКОГДА не тянитесь сквозь рулевое колесо к кнопке «Engine Start/Stop» (Запуск/остановка двигателя) или любым другим элементом управления во время движения автомобиля. Нахождение вашей руки в этой области может привести к потере контроля над автомобилем и, следовательно, — к аварии.

Положения кнопки «Engine Stop/Start» (Запуск/остановка двигателя) - Автомобиль с механической коробкой передач/интеллектуальной механической коробкой передач

Положение кнопки	Действие	К сведению
«OFF» (Выкл.)	<ul style="list-style-type: none"> • Чтобы выключить двигатель, остановите автомобиль и нажмите кнопку запуска и остановки двигателя. • Рулевое колесо блокируется для защиты автомобиля от угона. 	<p>Если при открывании водительской двери блокировка рулевого колеса по какой-либо причине не срабатывает, то подается предупреждающий звуковой сигнал.</p>
«ACC» (Доп. устройства)	<ul style="list-style-type: none"> • Нажмите кнопку пуска-останова двигателя, когда кнопка в положении OFF, не нажимая педаль сцепления. • Включение электрического оборудования. • Происходит разблокирование рулевого колеса. 	<ul style="list-style-type: none"> • Если оставить кнопку «Engine Start/ Stop» (Запуск/остановка двигателя) в положении «ACC» (Доп. устройства), то через час питание от аккумулятора будет автоматически отключено, чтобы исключить его разрядку. • Если рулевое колесо не разблокировать надлежащим образом, кнопка «Engine Start/Stop» (Запуск/остановка двигателя) работать не будет. Нажмите кнопку «Engine Start/ Stop» (Запуск/остановка двигателя), одновременно поворачивая рулевое колесо вправо-влево, чтобы уменьшить требуемое усилие.
«ON» (Вкл.)	<ul style="list-style-type: none"> • Нажмите кнопку пуска-останова двигателя, когда она находится в положении ACC, не нажимая педаль сцепления. • Перед пуском двигателя можно проверить индикаторы. 	<p>Не оставляйте кнопку «Engine Start/ Stop» (Запуск/остановка двигателя) в положении «ON» (Вкл.), если двигатель не работает, во избежание разрядки аккумулятора.</p>
«START» (Запуск)	<p>Чтобы запустить двигатель, нажмите педаль сцепления и педаль тормоза, затем нажмите кнопку запуска и остановки двигателя. Рычаг переключения передач должен находиться в положении "N" (Нейтраль).</p>	<p>При нажатии кнопки запуска и остановки двигателя без нажатия педали тормоза двигатель не включается. В этом случае кнопка запуска и остановки двигателя работает следующим образом: «OFF» (Выкл.) → «ACC» (Доп. устройства) → «ON» (Вкл.) → «OFF» (Выкл.)</p>

**Положения кнопки «Engine Stop/Start» (Запуск/остановка двигателя)
- Автомобиль с автоматической коробкой передач/коробкой передач с двойным сцеплением**

Положение кнопки	Действие	Примечания
«OFF» (Выкл.)	<p>Чтобы выключить двигатель, переведите автомобиль в режим «P» (парковка) и нажмите кнопку «Engine Start/Stop» (Запуск/остановка двигателя). Обратите внимание, если нажать кнопку «Engine Start/Stop» (Запуск/остановка двигателя), когда автомобиль находится в режиме «D» (передний ход) или «R» (задний ход), передача будет автоматически переведена в положение «P» (парковка). Если кнопка «Engine Start/Stop» (Запуск/остановка двигателя) нажата, когда коробка передач находится в режиме «N» (нейтраль), она перейдет в положение «ACC» (Доп. устройства). Рулевое колесо блокируется для защиты автомобиля от угона.</p>	<p>Если при открывании водительской двери блокировка рулевого колеса по какой-либо причине не срабатывает, то подается предупреждающий звуковой сигнал.</p>
«ACC» (Доп. устройства)	<p>Нажмите находящуюся в положении «OFF» (Выкл.) кнопку «Engine Start/Stop» (Запуск/остановка двигателя), не нажимая педаль тормоза. Включается некоторое электрическое оборудование. Происходит разблокирование рулевого колеса.</p>	<ul style="list-style-type: none"> • Если оставить кнопку «Engine Start/Stop» (Запуск/остановка двигателя) в положении «ACC» (Доп. устройства), то через час питание от аккумулятора будет автоматически отключено, чтобы исключить его разрядку. • Если рулевое колесо не разблокировать надлежащим образом, кнопка «Engine Start/Stop» (Запуск/остановка двигателя) работать не будет. Нажмите кнопку «Engine Start/Stop» (Запуск/остановка двигателя), одновременно поворачивая рулевое колесо вправо-влево, чтобы разблокировать его.
«ON» (Вкл.)	<p>Нажмите находящуюся в положении «ACC» (Доп. устройства) кнопку «Engine Start/Stop» (Запуск/остановка двигателя), не нажимая педаль тормоза. Перед пуском двигателя можно проверить индикаторы.</p>	<p>Не оставляйте кнопку «Engine Start/Stop» (Запуск/остановка двигателя) в положении «ON» (Вкл.), если двигатель не работает, во избежание разрядки аккумулятора.</p>
«START» (Запуск)	<p>Чтобы запустить двигатель, выжмите педаль тормоза и нажмите кнопку «Engine Start/Stop» (Запуск/остановка двигателя), когда коробка передач находится в положении «P» (парковка) или «N» (нейтраль). Для обеспечения безопасности запускайте двигатель, когда коробка передач находится в положении «P» (парковка).</p>	<p>При нажатии кнопки «Engine Start/Stop» (Запуск/остановка двигателя) без нажатия педали тормоза двигатель не включается. В этом случае кнопка запуска и остановки двигателя работает следующим образом: «OFF» (Выкл.) → «ACC» (Доп. устройства) → «ON» (Вкл.) → «OFF» (Выкл.) или «ACC» (Доп. устройства).</p>

Запуск двигателя



ОСТОРОЖНО

- Для управления автомобилем всегда надевайте соответствующую обувь. Не следует управлять автомобилем в туфлях на высоких каблуках, лыжных ботинках, сандалиях или пляжных тапках и т. п. В такой обуви неудобно нажимать педали тормоза и акселератора.
- Недопустимо производить пуск двигателя при нажатой педали акселератора.

Автомобиль может начать двигаться, что может привести к аварии.

- Необходимо дождаться нормализации частоты оборотов двигателя. Автомобиль может неожиданно прийти в движение, если педаль тормоза отпущена при высокой частоте оборотов двигателя.



Информация

- При нажатии кнопки «Engine Start/Stop» (Запуск/остановка двигателя) автомобиль запустится только при условии, что электронный ключ находится в автомобиле.
- Даже если электронный ключ находится в автомобиле, но он далеко от водителя, двигатель может не запуститься.
- Если кнопка «Engine Start/Stop» (Запуск/остановка двигателя) находится в положении «ACC» (Доп. устройства) или «ON» (Вкл.), то при открытии любой из дверей система проверяет наличие интеллектуального ключа. При отсутствии электронного ключа в салоне мигает индикатор «» и загорается предупреждение «Key not in vehicle» (Ключ не в машине) Если все двери закрыты, звуковой сигнал также подается в течение приблизительно 5 секунд. Держите электронный ключ в салоне.

Запуск бензинового двигателя

Автомобиль с механической коробкой передач:

1. Всегда держите при себе электронный ключ.
2. Убедитесь, что стояночный тормоз включен.
3. Рычаг переключения передач должен находиться в положении «N» (нейтраль).
4. Нажмите педали сцепления и тормоза.
5. Нажмите кнопку «Engine Start/Stop» (Запуск/остановка двигателя).

Автомобиль с интеллектуальной механической коробкой передач:

1. Убедитесь, что стояночный тормоз включен.
2. Полностью выжмите педаль сцепления и переведите коробку передач в нейтральное положение.
3. Удерживая нажатыми педали сцепления и тормоза, переключите кнопку «ENGINE START/STOP» (Запуск/остановка двигателя) в положение «START» (Запуск).

Если перевести кнопку «ENGINE START/STOP» (Запуск/остановка двигателя) в положение запуска, не нажимая педали тормоза и сцепления, двигатель не запустится, а на приборной панели появится соответствующая индикация (как показано в окне далее).

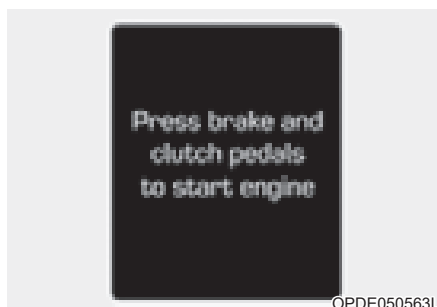

Если рычаг переключения передач не переведен в положение «N» (нейтраль), на приборной панели появится следующее всплывающее сообщение.

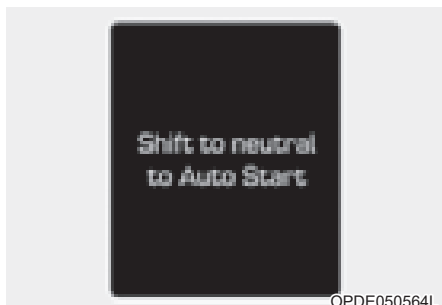

Автомобиль с автоматической коробкой передач/коробкой передач с двойным сцеплением:

1. Всегда держите при себе электронный ключ.
2. Убедитесь, что стояночный тормоз включен.
3. Убедитесь, что рычаг передач находится в положении «Р» (Парковка).
4. Нажмите педаль тормоза.
5. Нажмите кнопку «Engine Start/Stop» (Запуск/остановка двигателя).

Информация

- **Не дожидайтесь прогрева двигателя, пока автомобиль находится в неподвижном состоянии.**
Начните движение при небольших оборотах двигателя. Избегайте резкого ускорения и замедления.
- **Всегда заводите автомобиль, удерживая ногу на педали тормоза. Не нажимайте на педаль акселератора при пуске автомобиля. Не допускайте работу двигателя на очень высоких оборотах во время прогрева.**

Запуск дизельного двигателя

Для того чтобы запустить холодный дизельный двигатель, его необходимо предварительно разогреть и прогреть перед началом движения.

Автомобиль с механической коробкой передач:

1. Всегда держите при себе электронный ключ.
2. Убедитесь, что стояночный тормоз включен.
3. Рычаг переключения передач должен находиться в нейтральном положении.
4. Нажмите на педали сцепления и тормоза.
5. Нажмите кнопку «Engine Start/Stop» (Запуск/остановка двигателя).
6. Не отпускайте педаль тормоза до тех пор, пока не погаснет индикатор разогрева двигателя (⌚).
7. Двигатель запустится после того, как погаснет индикатор разогрева двигателя (⌚).

Автомобиль с интеллектуальной механической коробкой передач:

1. Убедитесь, что стояночный тормоз включен.
2. Полностью выжмите педаль сцепления и переведите коробку передач в нейтральное положение.
3. Удерживая нажатыми педали сцепления и тормоза, переключите кнопку «ENGINE START/STOP» (Запуск/остановка двигателя) в положение «START» (Запуск).
4. Не отпускайте педаль тормоза до тех пор, пока не погаснет индикатор разогрева двигателя (⌚).
5. Двигатель запустится после того, как погаснет индикатор разогрева двигателя (⌚).

Если перевести кнопку «ENGINE START/STOP» (Запуск/остановка двигателя) в положение запуска, не нажимая педали тормоза и сцепления, двигатель не запустится, а на приборной панели появится соответствующая индикация (как показано в окне далее).

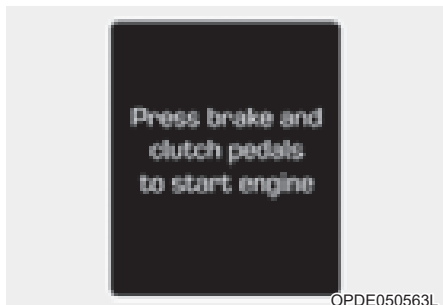

Если рычаг переключения передач не переведен в положение «N» (нейтраль), на приборной панели появится следующее всплывающее сообщение.

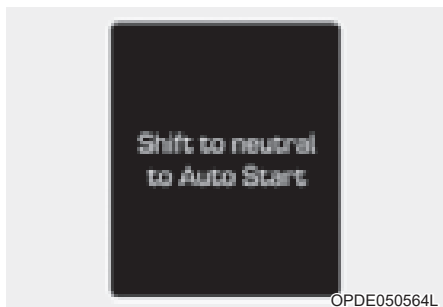

Автомобиль с автоматической коробкой передач/коробкой передач с двойным сцеплением:

1. Всегда держите при себе электронный ключ.
2. Убедитесь, что стояночный тормоз включен.
3. Убедитесь, что рычаг передач находится в положении «P» (Парковка).
4. Нажмите педаль тормоза.
5. Нажмите кнопку «Engine Start/Stop» (Запуск/остановка двигателя).

6. Не отпускайте педаль тормоза до тех пор, пока не погаснет индикатор разогрева двигателя (☺).
7. Двигатель запустится после того, как погаснет индикатор разогрева двигателя (☺).

i Информация

Если еще раз нажать кнопку «Engine Start/Stop» (Запуск/остановка двигателя) во время предварительного прогрева двигателя, он может запуститься.

Запуск и остановка двигателя с турбокомпрессором с промежуточным охлаждением

1. Не разгоняйте двигатель сразу после пуска. Если двигатель холодный, дайте ему поработать на холостом ходу несколько секунд, чтобы обеспечить надлежащую смазку турбокомпрессора.
2. После езды с высокой скоростью или в течение длительного времени при высокой нагрузке двигателя перед выключением двигателя необходимо дать ему поработать около 1 минуты на холостом ходу. Этот период требуется для охлаждения турбокомпрессора до выключения двигателя.

К СВЕДЕНИЮ

Не следует останавливать двигатель сразу же после того, как он работал с большой нагрузкой. Это может привести к серьезному повреждению двигателя или блока турбоагнетателя.

К СВЕДЕНИЮ

Чтобы не повредить системы автомобиля, обратите внимание на указанную далее информацию.

- Если двигатель заглох во время движения, не пытайтесь перевести коробку передач в положение «Р» (парковка).
Если позволяют транспортный поток и дорожные условия, переведите коробку передач в режим «N» (нейтраль), пока автомобиль еще движется, и нажмите кнопку «Engine Start/Stop» (Запуск/остановка двигателя), чтобы попытаться перезапустить двигатель.
- Не пытайтесь заводить автомобиль, буксируя или толкая его.

К СВЕДЕНИЮ

Чтобы не повредить системы автомобиля, обратите внимание на указанную далее информацию.

Не удерживайте кнопку «Engine Start/Stop» (Запуск/остановка двигателя) в нажатом положении более 10 секунд, исключая случай перегорания предохранителя стоп-сигнала.

Если перегорел предохранитель стоп-сигнала, вы не сможете запустить двигатель в нормальном режиме. Замените предохранитель новым. Если нет возможности заменить предохранитель, можно запустить двигатель, если нажать и удерживать кнопку «Engine Start/Stop» (Запуск/остановка двигателя) в течение 10 секунд, при этом она должна находиться в положении «ACC» (Доп. устройства).

В целях безопасности при запуске автомобиля всегда следует нажимать педаль тормоза.

**i** Информация

Если аккумуляторная батарея электронного ключа разряжена или электронный ключ не работает нормально, двигатель можно запустить, нажав кнопку «Engine Start/Stop» (Запуск/остановка двигателя) и повернув электронный ключ в направлении, указанном на приведенном выше рисунке.

Остановка двигателя

1. Остановите автомобиль и нажмите педаль тормоза до упора.
2. Убедитесь, что рычаг передач находится в положении «Р» (Парковка).
3. Переключите кнопку «Engine Start/Stop» (Запуск/остановка двигателя) в положение «OFF» (Выкл.) и задействуйте стояночный тормоз.

Дистанционный запуск



Автомобиль можно завести с помощью кнопки «Remote Start» (Дистанционный запуск двигателя) на электронном ключе.

Для дистанционного запуска двигателя выполните указанные далее действия.

1. Нажмите кнопку блокировки двери на расстоянии не более 10 м (32 футов) от автомобиля.
2. Удерживайте кнопку дистанционного запуска двигателя (Ⓞ_{HOLD}) более 2 секунд в течение 4 секунд после отключения блокировки дверей.
3. Чтобы отключить функцию дистанционного запуска двигателя, нажмите кнопку дистанционного запуска (Ⓞ_{HOLD}) один раз.
 - Кнопка дистанционного запуска двигателя (Ⓞ_{HOLD}) может не сработать, если электронный ключ находится на расстоянии более 10 м (32 футов) от автомобиля.
 - Автомобиль не запустится дистанционно, если открыт капот или крышка багажника.
 - Для включения функции дистанционного запуска рычаг переключения передач должен находиться в положении «Р» (парковка).
 - Если вы сядете в автомобиль без зарегистрированного электронного ключа, двигатель выключится.
 - Двигатель выключится, если вы не сядете в автомобиль в течение 10 минут с момента дистанционного запуска.
 - Двигатель не должен долго работать на холостых оборотах.

МЕХАНИЧЕСКАЯ КОРОБКА ПЕРЕДАЧ



Работа механической коробки передач

Механическая коробка передач имеет 6 передних передач. Все передние передачи в коробке полностью синхронизированы, поэтому переключение на более высокую или низкую передачу выполняется без труда.



ОСТОРОЖНО

Перед тем как покинуть автомобиль обязательно установите рычаг переключения передач на 1-ю передачу, если при парковке на склоне автомобиль направлен в сторону подъема, или на передачу заднего хода «R», если автомобиль направлен в сторону уклона, задействуйте стояночный тормоз и переведите ключ зажигания в положение «LOCK/OFF» (Блокировка/выкл.). Если не предпринять эти меры предосторожности, может произойти непредвиденное движение автомобиля.

Чтобы включить передачу заднего хода "R" необходимо, чтобы автомобиль полностью остановился. После этого переведите рычаг переключения передач сначала в нейтральное положение, и только потом в положение "R" (задний ход).

Если автомобиль полностью остановился, но переключить рычаг на 1-ю передачу или передачу заднего хода «R» затруднительно, выполните следующие действия.

1. Переведите рычаг переключения передач в нейтральное положение и нажмите педаль сцепления.
2. Выжмите педаль сцепления, затем включите первую передачу или передачу заднего хода (R).



Информация

В холодную погоду передачи могут переключаться с трудом, пока не прогреется смазка в коробке передач.

Использование сцепления

Педадь сцепления должна быть полностью выжата до пола перед:

- Запуск двигателя
Двигатель не запустится, если не нажата педаль сцепления.
- Переключение передач
Чтобы запустить двигатель, нажмите педаль газа и медленно отпустите педаль сцепления.

Педадь сцепления необходимо отпускать медленно. Во время движения педаль сцепления всегда должна быть отпущена.

К СВЕДЕНИЮ

Чтобы исключить излишний износ и повреждение сцепления:

- Не держите ногу на педали сцепления во время движения.
- Не пытайтесь удерживать автомобиль на склоне с помощью сцепления в ожидании разрешающего сигнала светофора и т. п.
- Всегда выжимайте педаль сцепления до конца, чтобы избежать появления шума и повреждения сцепления.
- Не запускайте автомобиль на 2-ой (второй) скорости, за исключением тех случаев, когда вы начинаете движение на скользкой дороге.
- Поднимаясь по склону, держите нажатой педаль сцепления и будьте внимательны, чтобы повторно не нажать на педаль после того, как вы ее отпустили. Многократное нажатие на педаль в этом случае может привести к неполадкам системы сцепления.

Понижение передачи

При движении в медленном потоке или вверх по крутому склону переключайтесь на более низкую передачу, чтобы не нагружать двигатель.

При движении на более низкой передаче меньше вероятность того, что двигатель заглохнет. Кроме этого, с нее легче набирать скорость, когда это необходимо.

При движении вниз по склону включение более низкой передачи позволяет поддерживать безопасную скорость за счет торможения двигателем, в результате меньше изнашиваются тормоза.

К СВЕДЕНИЮ

Во избежание повреждения двигателя, сцепления и трансмиссии следуйте указанным далее рекомендациям.

- При переключении с пятой передачи на четвертую следите за тем, чтобы случайно не сместить рычаг переключения передач в сторону и не включить вторую передачу. При резком понижении передачи частота оборотов двигателя может повыситься до красной зоны тахометра.
- Не следует понижать передачу сразу больше чем на две ступени и делать это на высокой частоте оборотов двигателя (5000 об/мин и выше). При таком понижении передачи можно повредить двигатель, сцепление и коробку передач.

Приемы безопасного вождения

- Не выключайте передачу в автомобиле перед спуском: автомобиль не должен катиться под гору по инерции. Это чрезвычайно опасно.
- При движении не держите ногу на педали тормоза. Это может привести к перегреву и выходу из строя тормозов и связанных с ними систем.

При длительном движении под гору сбавьте скорость и переключитесь на более низкую передачу. Автомобиль будет замедляться за счет торможения двигателем.

- Перед тем как понижать передачу, необходимо сбавить скорость. Это поможет избежать превышения допустимого числа оборотов двигателя, что может вызвать его повреждение.
- Замедлите скорость, когда дует боковой ветер. Это позволит улучшить управляемость автомобиля.
- Чтобы не повредить трансмиссию, обязательно полностью останавливайте автомобиль перед включением передачи заднего хода (положение «R»).
- При движении по скользкому покрытию соблюдайте крайнюю осторожность. Особую осторожность также следует соблюдать при торможении, ускорении или переключении передач. Резкое изменение скорости при движении автомобиля по скользкому покрытию может привести к тому, что ведущие колеса утратят сцепление с дорогой и автомобиль потеряет управление, что может стать причиной аварии.



ОСТОРОЖНО

Не используйте резкое торможение двигателем (переключение с высокой на более низкую передачу) на скользкой дороге. Автомобиль может пойти в занос и стать причиной аварии.



ОСТОРОЖНО

Меры предосторожности, позволяющие снизить риск получения СЕРЬЕЗНЫХ ТРАВМ или ГИБЕЛИ, указаны далее.

- **ВСЕГДА пристегивайтесь своим ремнем безопасности. В случае столкновения человек, не воспользовавшийся ремнем безопасности, гораздо больше подвержен риску травмирования или гибели.**
- **Не превышайте безопасную скорость на поворотах или разворотах.**
- **Не допускайте резких движений рулевым колесом, например, при смене полосы движения или быстрых, крутых разворотах.**
- **Риск опрокидывания значительно выше при потере управления на скоростных автострадах.**
- **Потеря управления часто происходит при выезде с дороги двух или более колес, когда водитель пытается резко выкрутить рулевое колесо назад, чтобы вернуться на дорогу.**
- **В случае если автомобиль съезжает с дорожного покрытия, не следует слишком резко работать рулем. Вместо этого нужно снизить скорость, а потом уже возвращаться на полосу движения.**
- **HYUNDAI рекомендует соблюдать указываемые дорожными знаками ограничения скорости.**



Информация - Механизм резкого понижения передачи

При нажатии на педаль акселератора, оборудованную механизмом включения пониженной передачи, мощность двигателя возрастает. Вы можете почувствовать запуск механизма пониженной передачи и услышать звук, сопровождающий его работу. Это нормальное явление.

АВТОМАТИЧЕСКАЯ КОРОБКА ПЕРЕДАЧ

- Комплектация с рычагом переключения передач
 - Левый руль

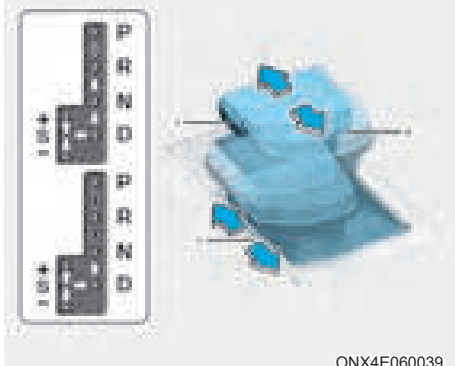

- Правый руль



[A]: рычаг переключения передач, [B]: кнопка выключения блокировки переключения передач,
[C]: режим ручного переключения передач

- ▤ Выжмите педаль тормоза, нажмите кнопку выключения блокировки переключения передач и переместите рычаг.
- ➡ Нажмите кнопку выключения блокировки переключения передач и переместите рычаг.
- ⇨ Рычаг переключения передач можно перемещать без дополнительных действий.

- Комплектация с кнопкой переключения передач
 - Левый руль



- Правый руль



Управление автоматической трансмиссией

Автоматическая трансмиссия имеет шесть скоростей для движения вперед (восемь скоростей для движения вперед, при наличии) и одну скорость для движения назад.

Индивидуальные скорости выбираются автоматически в положении «D» (передний ход).

Когда замок зажигания находится в положении «ON» (Вкл.), то положение рычага или кнопки переключения передач можно определить по индикатору на приборной панели.



ОСТОРОЖНО

Меры предосторожности, позволяющие снизить риск получения серьезных травм или гибели, указаны далее.

- Перед переключением коробки передач в положение «D» (передний ход) или «R» (задний ход) убедитесь в отсутствии людей вблизи автомобиля, в особенности детей.
- Прежде чем покинуть водительское место, проверьте, что переключения передач находится в положении «P» (парковка); затем включить стояночный тормоз и перевести ключ зажигания в положение «LOCK/OFF» (Блокировка/выкл.). Если эти меры предосторожности не будут приняты, может произойти внезапное движение автомобиля.
- При использовании подрулевого переключателя (в ручном режиме переключения) на скользких дорогах не осуществляйте быстрое торможение двигателем (переключение с высокой на более низкую передачу). Автомобиль может пойти в занос и стать причиной аварии.

Диапазоны переключения передач

Когда замок зажигания находится в положении «ON» (Вкл.), то положение рычага или кнопки переключения передач можно определить по индикатору на приборной панели.

«P» (парковка)

Перед тем как переводить рычаг переключения передач в положение «P» (парковка), нужно полностью остановить автомобиль.

Для переключения из положения «P» (парковка) необходимо сильно нажать на педаль тормоза и убедиться, что нога не находится на педали акселератора.

Если после выполнения всех вышеуказанных действий по-прежнему не удается перевести рычаг в положение «P» (Парковка), см. раздел «Выключение блокировки переключения передач» в данной главе (для комплектации с рычагом переключения передач).

Прежде чем выключить двигатель, необходимо перевести рычаг или кнопку переключения передач в положение «P» (Парковка).



ОСТОРОЖНО

- Переключение в положение «P» (парковка) во время движения может привести к потере управляемости автомобиля.
- Остановив автомобиль, обязательно переведите его в положение «P» (парковка), задействуйте стояночный тормоз и выключите двигатель.
- При парковке на склоне переведите коробку передач в положение «P» (парковка) и задействуйте стояночный тормоз, чтобы предотвратить скатывание автомобиля вниз.
- Не следует использовать положение коробки передач «P» (парковка) вместо стояночного тормоза.

«R» (задний ход)

Это положение рычага переключения передач используется для движения автомобиля задним ходом.

К СВЕДЕНИЮ

Перед тем как переключать рычаг передач в положение «R» (задний ход) или из этого положения, следует полностью остановить автомобиль, так как при переключении в положение «R» (задний ход) во время движения автомобиля возможно повреждение коробки передач.

Если автомобиль остановился на передаче «R» (Задний ход), то при открытии двери водителя (с отстегнутым ремнем безопасности) трансмиссия будет автоматически переведена в положение «P» (Парковка) (автомобиль с кнопкой переключения передач).

Если автомобиль движется на передаче «R» (Задний ход), то при открытии двери водителя (с отстегнутым ремнем безопасности) трансмиссия, возможно, не будет автоматически переведена в положение «P» (Парковка), чтобы не допустить ее повреждения (автомобиль с кнопкой переключения передач).

«N» (нейтраль)

Колеса выведены из зацепления с трансмиссией.

Использовать положение «N» (нейтраль) при необходимости повторного запуска заглохшего двигателя или при необходимости остановки со включенным двигателем. Переключить рычаг в положение «P» (парковка) в случае необходимости покинуть автомобиль по любым причинам.

Всегда выжимать педаль тормоза при переключении из положения «N» (нейтраль) на другую скорость.



ОСТОРОЖНО

Не переключаться на скорость пока ваша нога не находится на педали тормоза. Переключение на скорость при работающем на высокой скорости двигателе может привести к внезапно быстрому движению автомобиля. Можно потерять управление автомобилем и врезаться в людей или объекты.

«D» (передний ход)

Это положение для нормального движения вперед. Трансмиссия автоматически выбирает нужную передачу в последовательности из 6 (или 8) передач, обеспечивая оптимальный расход топлива и мощность.

Чтобы начать движение вперед, при работающем двигателе и нажатой педали тормоза нажмите кнопку «D» (Передний ход) (в комплектации с кнопкой переключения передач).

Затем нажмите педаль акселератора.

Для увеличения тяги во время обгона другого транспортного средства или при движении на подъеме сильнее выжмите педаль акселератора. Трансмиссия автоматически понизит передачу на одну или несколько ступеней.

Если автомобиль остановился на передаче «D» (Передний ход), то при открытии двери водителя (с отстегнутым ремнем безопасности) трансмиссия будет автоматически переведена в положение «P» (Парковка) (в комплектации с кнопкой переключения передач).

Если автомобиль движется на передаче «D» (Передний ход), то при открытии двери водителя (с отстегнутым ремнем безопасности) трансмиссия, возможно, не будет автоматически переведена в положение «P» (Парковка), чтобы не допустить ее повреждения (в комплектации с кнопкой переключения передач).

С помощью переключателя «DRIVE MODE» (Режим вождения) можно переключиться из режима «NORMAL» (Нормальный) в режим «ECO» (Экономичный) или «SPORT» (Спортивный).

Дополнительные сведения см. в разделе «Встроенная система управления режимами движения» далее в этой главе.

Как оставаться в режиме «N» (нейтраль) при выключенном двигателе (в комплектации с кнопкой переключения передач)



ONX4060004



ONX4E060021

[A]: тип А, [B]: тип В

При необходимости остаться в режиме «N» (нейтраль) после выключения двигателя (в режиме «ACC» (Доп. устройства)) выполните указанные далее действия.

1. Когда двигатель работает или кнопка запуска/остановки двигателя находится в положении «ON» (Вкл.), отпустите стояночный тормоз. Если активирована функция «AUTO HOLD» (Автоудержание), выключите ее.
2. Выжав педаль тормоза, нажмите кнопку «N» (Нейтраль).
3. Когда вы уберете ногу с педали тормоза, на ЖК-дисплее панели управления появится сообщение «Press and hold OK button to stay in Neutral when vehicle is Off (Нажмите и удерживайте кнопку «OK», чтобы остаться в нейтральном режиме, когда автомобиль выключится)» или «Hold OK button to stay in neutral gear position when vehicle is Off» (Держать кнопку OK для нейтрального положения передачи при выкл. автомобиля).
4. Нажмите и удерживайте кнопку «OK» на рулевом колесе дольше 1 секунды.
5. Когда на ЖК-дисплее панели управления появится сообщение «Vehicle will stay in (N). Change gear to cancel». (Автомобиль останется в положении «N» (нейтраль) при выключенном автомобиле. Переключите передачу для отмены), нажмите кнопку «Engine Start/Stop» (Запуск/остановка двигателя), одновременно нажимая педаль тормоза.
Если вы откроете водительскую дверь, будет автоматически выбрана передача «P» (Парковка), а кнопка «Engine Start/Stop» (Запуск/остановка двигателя) перейдет в положение «OFF» (Выкл.).

К СВЕДЕНИЮ

При передаче в положении «N» (нейтраль) кнопка «Engine Start/Stop» (Запуск/остановка двигателя) будет находиться в положении «ACC» (Доп. устройства). Обратите внимание, что двери нельзя заблокировать, если ключ находится в положении «ACC» (Доп. устройства), если ключ останется в положении «ACC» (Доп. устройства) на длительное время, может разрядиться аккумулятор.



OCN7060007

Режим DS (Спортивный режим)

Чтобы переключиться в режим Ds, переместите рычаг переключения передач из положения «D» (Движение вперед) в центральное положение (Режим ручного переключения). Логическая схема управления двигателем и трансмиссией автоматически адаптируется для спортивного стиля вождения.

Находясь в режиме Ds, если переместить рычаг переключения передач в направлении «+» (вверх) или «-» (вниз), произойдет переключение передач в ручном режиме. Если вернуть рычаг в положение «D» (Движение вперед), восстановится соответствующий режим движения. Поведение автомобиля будет соответствовать выбранному режиму (NORMAL, ECO, SPORT).

Режим переключения передач вручную (в комплектации с рычагом переключения передач)



[A]: + (Вверх), [B]: – (Вниз)

Независимо от того, стоит автомобиль или движется, ручной режим можно выбрать, переместив рычаг переключения передач из положения «D» (Движение вперед) в паз ручного управления. Для того чтобы вернуть рычаг переключения передач в положение «D» (передний ход), переместите его обратно в основной паз.

В ручном режиме перемещение рычага переключения передач назад и вперед позволяет выбрать необходимый при данных условиях диапазон передач.

+ (Повышение): Для того чтобы повысить передачу на одну ступень, один раз переместите рычаг вперед.

- (Понижение): для понижения передачи на одну ступень однократно толкните рычаг назад.

i Информация

- Можно выбирать только из шести (или восьми) скоростей движения вперед. Для того чтобы переключиться на задний ход или припарковать автомобиль, переместите рычаг переключения передач в положение «R» (задний ход) или «P» (парковка) соответственно.
- Понижение передачи производится автоматически при снижении скорости автомобиля. При остановке автомобиля автоматически выбирается первая передача.
- Когда значение оборотов в минуту для двигателя достигает красной зоны трансмиссии переключается на повышенную передачу автоматически.
- Если водитель нажимает рычаг к «+» (Вверх) или «-» (Вниз), то трансмиссия может не выполнить запрошенную смену передач в случае, если следующая передача не соответствует допустимому значению скорости вращения двигателя. Водитель должен повышать передачу с учетом ситуации на дороге, следя за тем, чтобы частота оборотов двигателя не достигала красной зоны.
- При движении по скользкой дороге переместите рычаг переключения передач в положение «+» (Вверх). В результате коробка передач переключится на 2-ую передачу, которая лучше подходит для стабильного движения по скользкой дороге. Переведите рычаг передач в положение «-» (Вниз), чтобы снова переключиться на первую передачу.

Снятие блокировки переключения передач (в комплектации с рычагом переключения передач)

Если рычаг переключения передач невозможно переместить из положения «P» (Парковка) в положение «R» (Задний ход) при нажатой педали тормоза, продолжайте нажимать педаль тормоза, а затем выполните следующие действия.



ONX4E060037

1. Переведите ключ зажигания в положение «LOCK/OFF» (Блокировка/выкл).
2. Включите стояночный тормоз.
3. Аккуратно снимите пыльники рычага переключения передач.
4. Переместите рычаг переключения передач, удерживая при этом кнопку выключения блокировки переключения передач (1) с помощью инструмента (например, шлицевой отвертки).

Если для переключения передач приходится использовать кнопку выключения блокировки, рекомендуем незамедлительно обратиться в официальный дилерский центр HYUNDAI для проверки автомобиля.

Система блокировки переключения передач

Из соображений безопасности автоматическая коробка передач снабжена системой блокировки переключения передач, которая предотвращает переключение из положения «P» (парковка) в положение «R» (задний ход), если не нажата педаль тормоза.

Чтобы перевести рычаг переключения передач из положения «P» (парковка) в положение «R» (задний ход), выполните следующие действия.

1. Нажмите и удерживайте педаль тормоза.
2. Запустите двигатель или переведите ключ зажигания в положение "ON".
3. Нажмите педаль тормоза и переведите рычаг переключения передач в положение «R» (Задний ход) (в комплектации с рычагом переключения передач).

Нажмите педаль тормоза, а затем нажмите кнопку «R» (Задний ход) (в комплектации с кнопкой переключения передач).

Система блокировки ключа зажигания (при наличии)

Ключ зажигания можно извлечь из замка, только если рычаг переключения передач находится в положении «P» (парковка).

Если разряжен аккумулятор (в комплектации с кнопкой переключения передач):

Вы не сможете переключать передачи, если аккумулятор разряжен.

В экстренных случаях выполните указанные ниже действия, чтобы переключить коробку передач в режим «N» (нейтраль) на ровной поверхности.

1. Подсоедините кабели аккумулятора от другого автомобиля или от другого аккумулятора к клеммам для запуска от внешнего источника внутри моторного отсека.

Дополнительные сведения см. в разделе «Запуск двигателя от внешнего источника» в главе 8.

2. Переведите замок зажигания в положение «ON» (Вкл.) и отпустите стояночный тормоз.
3. Включите передачу «N» (Нейтраль). См. раздел «Как оставаться в режиме «N» (Нейтраль) при выключенном двигателе» в этой главе.

Парковка

Обязательно дождитесь полной остановки автомобиля и не отпускайте педаль тормоза. Переключите рычаг передач в положение «Р» (Парковка), затем включите стояночный тормоз и переключите замок зажигания в положение «LOCK/OFF» (Блокировка/выкл.). Выходя из автомобиля, возьмите ключ с собой.



ОСТОРОЖНО

Когда вы находитесь в автомобиле с включенным двигателем, не нажимайте слишком долго на педаль акселератора. Двигатель или система выпуска отработанных газов может перегреться и воспламениться.

Выхлопные газы и система выпуска отработанных газов очень горячие. Не дотрагивайтесь до элементов этой системы.

Не останавливайтесь и не паркуйте автомобиль там, где на земле есть что-либо, что может загореться, например, сухая трава, бумага или листья. Это может привести к пожару.

Сообщения на ЖК-дисплее (в комплектации с кнопкой переключения передач)

- * Реальное сообщение на дисплее может отличаться от приведенного ниже.
- * Содержание сообщения зависит от модели автомобиля.

Не соблюдены условия переключения передач. Уменьшите скорость, а затем переключите передачу

Если частота вращения двигателя или скорость движения слишком велики для переключения передачи, то на ЖК дисплее появляется предупреждающее сообщение.

Рекомендуется снизить частоту вращения двигателя или замедлить скорость перед переключением на более низкую передачу.

Нажмите на педаль тормоза для переключения передачи

Если при переключении передач педаль тормоза не нажата, на ЖК-дисплее появится предупреждение.

Рекомендуется нажать педаль тормоза, а затем переключить передачу.

Переключение в положение «Р» (парковка) после остановки

Если педаль тормоза не нажата во время переключения передачи, то на ЖК дисплее появляется предупреждающее сообщение.

Перед переключением в положение «Р» (парковка) следует остановить автомобиль.

ПАРКОВКА включена

Если педаль тормоза не нажата во время переключения передачи, то на ЖК дисплее появляется предупреждающее сообщение.

«Press and hold the OK button on the steering wheel to stay in Neutral» (Чтобы остаться в режиме «N» [Нейтраль], нажмите и удерживайте кнопку «OK» на рулевом колесе).

Это сообщение появляется, если в процессе остановки двигателя переключиться на передачу «N» (Neutral) и убрать ногу с педали тормоза. Если вы хотите, чтобы автомобиль остался в режиме «N» (Нейтраль) после выключения двигателя, нажмите кнопку «OK» на рулевом колесе и удерживайте ее нажатой более 1 секунды.

Автомобиль останется в режиме «N» (Нейтраль). «Change gear to cancel / N will stay engaged when the vehicle is Off» (Для отмены переключите передачу / После выключения двигателя автомобиль останется на передаче «N»)

Это предупреждающее сообщение отображается на ЖК-дисплее приборной панели, если нажать кнопку «OK» на рулевом колесе после появления сообщения. После выключения двигателя автомобиль останется в режиме «N» (Нейтраль).

Включена «NEUTRAL» (нейтраль)

Данное сообщение появляется на ЖК-дисплее, когда передача переключена в положение «N» (нейтраль).

«Gear already selected» (Передача уже выбрана) или «This gear is already selected» (Эта передача уже выбрана)

Это предупреждающее сообщение отображается ЖК-дисплее, если еще раз нажать кнопку текущей передачи.

«Shift button held down / Shift button is stuck» (Кнопка переключения передач нажата/застыла)

Это предупреждающее сообщение отображается на ЖК-дисплее, если нажать и не отпустить кнопку передачи либо если эта кнопка работает неправильно. Очистите область вокруг кнопки переключения передач.

Если это сообщение появится еще раз, рекомендуется проверить автомобиль у официального дилера HYUNDAI.

«Shifter system malfunction! Service immediately» (Неисправность системы переключения передач. Немедленно обратитесь в сервис)

Это предупреждающее сообщение отображается на ЖК-дисплее, если трансмиссия или кнопка переключения передач не работают должным образом в режиме «P» (Парковка).

В этом случае рекомендуется немедленно проверить автомобиль у официального дилера HYUNDAI.

«Check shift controls» (Проверьте органы управления переключением передач)

Это предупреждающее сообщение отображается на ЖК-дисплее, если возникла неисправность кнопки переключения передач трансмиссии.

В этом случае рекомендуется немедленно проверить автомобиль у официального дилера HYUNDAI.

Подрулевой переключатель (в ручном режиме переключения)



Подрулевыми переключателями скоростей можно пользоваться, если рычаг или кнопка переключения передач находятся в положении «D» (Передний ход) либо включен режим ручного переключения передач.

Переведите рычаг или кнопку переключения передач в положение «D» (Передний ход) и выполните указанные ниже действия.

Подрулевыми переключателями скоростей можно пользоваться, если скорость автомобиля превышает 10 км/ч.

Потяните подрулевой переключатель передач [+] или [-] один раз, чтобы переключиться на одну передачу вверх или вниз, и система автоматически перейдет из автоматического в ручной режим переключения передач.

Чтобы вернуться в автоматический режим переключения передач из ручного режима переключения передач, выполните одно из указанных ниже действий.

- Потяните подрулевой переключатель [+] и удерживайте его в этом положении более одной секунды.
- Переведите рычаг переключения передач из положения «D» (Передний ход) в паз ручного управления, а затем переведите его обратно в положение «D» (Передний ход) (если автомобиль оснащен рычагом переключения передач). Если автомобиль оснащен кнопкой переключения передач, нажмите кнопку «D».

Кроме того, автомобиль переключается из режима ручного переключения передач обратно в режим автоматического переключения передач в любой из указанных ниже ситуаций.

- Если во время движения мягко нажать педаль акселератора более чем на 6 секунд.
- Если автомобиль остановился.

Переведите рычаг или кнопку переключения передач в режим ручного переключения передач и выполните указанные ниже действия.

Для того чтобы переключиться на одну передачу выше или ниже, один раз переместите переключатель «+» или «-».

i Информация

При одновременном потягивании подрулевых переключателей передач [+] и [-] переключения не происходит.

Приемы безопасного вождения

- Не переключайте коробку передач в режим «P» (парковка) или «N» (нейтраль) в любой другой режим, одновременно нажимая педаль акселератора.
- Не переключайте коробку передач в режим «P» (парковка) во время движения.
Дождитесь полной остановки автомобиля, прежде чем включать передачи «R» (задний ход) или «D» (передний ход).
- Не переключайте передачу в положение «N» (нейтраль) во время движения. Если во время движения переключить передачу в режим «N» (нейтраль), автомобиль потеряет способность выполнять торможение двигателем. Это может повысить риск дорожно-транспортного происшествия. Кроме того, переключение передачи назад в режим «D» (передний ход) во время движения может серьезно повредить коробку передач.
- Двигаясь по дороге с уклоном, всегда переключайте коробку передач в положение «D» (передний ход) при движении вперед и «R» (задний ход) при движении назад, а также перед началом движения проверяйте положение рычага переключения передач по индикатору на приборной панели. В случае движения в направлении, противоположном от выбранного на рычаге переключения передач, двигатель выключится и возникнет вероятность серьезной аварии вследствие пониженной эффективности торможения.

- Во время движения не ставьте ногу на педаль тормоза. Даже небольшое, но последовательное нажатие на педаль может привести к перегреву, износу тормозов или даже их выходу из строя.
- При езде в режиме ручного переключения передач перед переключением на пониженную передачу необходимо снизить скорость. В противном случае переключение на низкую передачу может не произойти, если обороты двигателя находятся вне допустимых пределов.
- Покидая автомобиль, обязательно задействуйте стояночный тормоз. Не полагайтесь на переключение коробки передач в положение «Р» (парковка), если требуется предотвратить движение автомобиля.
- При движении по скользкому покрытию соблюдайте крайнюю осторожность. Особую осторожность также следует соблюдать при торможении, ускорении или переключении передач. Резкое изменение скорости при движении автомобиля по скользкому покрытию может привести к тому, что ведущие колеса утратят сцепление с дорогой и автомобиль потеряет управление, что может стать причиной аварии.
- Оптимальные характеристики и экономичность автомобиля достигаются плавной работой педали акселератора.



ОСТОРОЖНО

Меры предосторожности, позволяющие снизить риск получения СЕРЬЕЗНЫХ ТРАВМ или ГИБЕЛИ, указаны далее.

- **ВСЕГДА** пристегивайтесь своим ремнем безопасности. В случае столкновения человек, не воспользовавшийся ремнем безопасности, гораздо больше подвержен риску травмирования или гибели.
- Не превышайте безопасную скорость на поворотах или разворотах.
- Не допускайте резких движений рулевым колесом, например, при смене полосы движения или быстрых, крутых разворотах.
- Риск опрокидывания значительно выше при потере управления на скоростных автострадах.
- Потеря управления часто происходит при выезде с дороги двух или более колес, когда водитель пытается резко выкрутить рулевое колесо назад, чтобы вернуться на дорогу.
- В случае если автомобиль съезжает с дорожного покрытия, не следует слишком резко работать рулем. Вместо этого нужно снизить скорость, а потом уже возвращаться на полосу движения.
- HYUNDAI рекомендует соблюдать указываемые дорожными знаками ограничения скорости.



Информация - Механизм резкого понижения передачи

При нажатии на педаль акселератора, оборудованную механизмом включения пониженной передачи, мощность двигателя возрастает. Вы можете почувствовать запуск механизма пониженной передачи и услышать звук, сопровождающий его работу. Это нормальное явление.

КОРОБКА ПЕРЕДАЧ С ДВОЙНЫМ СЦЕПЛЕНИЕМ

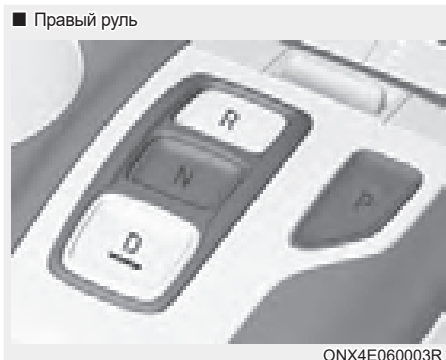

Работа коробки передач с двумя сцеплениями

Трансмиссия с двойным сцеплением имеет семь передач переднего хода и одну передачу заднего хода. Когда кнопка переключения передач находится в положении «D» (Передний ход), скорости переключаются автоматически.

- Трансмиссию с двойным сцеплением можно описать как автоматически переключающуюся механическую коробку передач. Она дает ощущения движения как с механической КПП, обеспечивая при этом простоту использования полностью автоматической КПП.
- В положении «D» (Передний ход) данная трансмиссия осуществляет автоматическое переключение всего ряда передач, как в традиционной автоматической трансмиссии. В отличие от традиционной автоматической трансмиссии, переключение передач иногда может сопровождаться ощущениями и звуками, похожими на включение сцепления и переключение передач.

- В состав трансмиссии с двойным сцеплением входит механизм двойного сцепления сухого типа, который повышает эффективность ускорения и уменьшает расход топлива при движении. Но она отличается от обычной автоматической трансмиссии, так как в ней нет гидротрансформатора. Вместо этого для управления переходом с одной передачи на следующую используется пробуксовка сцепления (особенно на малых скоростях). В результате переключение передач иногда происходит более заметно и может ощущаться легкая вибрация по мере того, как скорость трансмиссии синхронизируется со скоростью вращения двигателя. Это нормальное явление для трансмиссии с двойным сцеплением.
- Сцепление сухого типа напрямую передает крутящий момент и обеспечивает непосредственное ощущение управления автомобилем, которое отличается от ощущений при использовании обычной автоматической трансмиссии. Данные ощущения могут быть более заметны при трогании автомобиля с места и при езде с малой скоростью и частыми остановками.
- В случае быстрого ускорения с малой скорости скорость вращения вала двигателя может значительно возрасти из-за пробуксовки сцепления, потому что в этот момент трансмиссия с двойным сцеплением выбирает правильную передачу. Это нормальное явление.

- При ускорении после остановки на наклонной дороге нажимайте педаль акселератора плавно и постепенно, чтобы не допустить дрожания и рывков автомобиля.
- Если при движении на малой скорости быстро отпустить педаль акселератора, можно почувствовать торможение двигателем, прежде чем трансмиссия переключится на другую передачу. Это ощущение торможения двигателем похоже на ощущения при работе механической коробки передач на малой скорости.
- При включении и выключении двигателя можно услышать щелчки, поскольку система выполняет самодиагностику. Это нормальный звук для трансмиссии с двойным сцеплением.
- В течение первых 1500 км (1000 миль) вы можете почувствовать, что автомобиль недостаточно плавно разгоняется на низкой скорости. В данный период обкатки качество и производительность вашего нового автомобиля постоянно оптимизируются.



ОСТОРОЖНО

Меры предосторожности, позволяющие снизить риск получения серьезных травм или гибели, указаны далее.

- Перед переключением коробки передач в положение «D» (передний ход) или «R» (задний ход) убедитесь в отсутствии людей вблизи автомобиля, в особенности детей.
- Прежде чем покинуть водительское сиденье, переведите кнопку переключения передач в положение «P» (Парковка), затем включите стояночный тормоз и переведите замок зажигания в положение «LOCK/OFF» (Блокировка/выкл). Если эти меры предосторожности не будут приняты, может произойти внезапное движение автомобиля.
- Не используйте агрессивное торможение двигателем (переключение с высокой на более низкую передачу) на скользкой дороге. Это может привести к проскальзыванию шин и стать причиной аварии.

К СВЕДЕНИЮ

- Перед тем как переводить рычаг переключения передач в положение «D» (передний ход) или «R» (задний ход), автомобиль следует полностью остановить.
- Не переводите кнопку переключения передач в положение «N» (Нейтраль) во время движения.



ОСТОРОЖНО

Из-за неисправности трансмиссии, возможно, не удастся продолжить движение, и индикатор положения, а также индикатор положения на приборной панели («D» [Передний ход], «P» [Парковка]) будут мигать. Рекомендуется проверить систему у официального дилера HYUNDAI.

Предупреждения трансмиссии с двойным сцеплением

Данное предупреждение появляется в случае, когда автомобиль медленно движется под уклон, а система обнаруживает, что педаль тормоза не выжата.

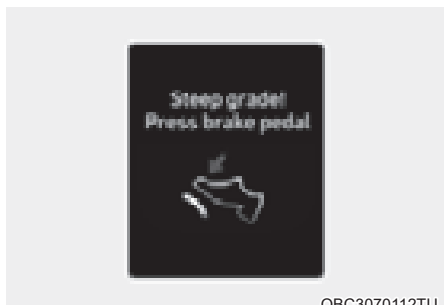

Крутой уклон

- Движение в гору на участках с крутыми подъемами.
- Для удерживания автомобиля на уклоне следует использовать ножной или стояночный тормоз.
- Во время движения с частыми остановками и троганием с места на уклонах соблюдайте дистанцию до движущегося впереди транспортного средства. Затем удерживайте автомобиль на уклоне с помощью ножного тормоза.
Если пытаться удерживать автомобиль на подъеме или медленно двигаться вперед с нажатой педалью акселератора, сцепление и трансмиссия могут перегреться, что приведет к их повреждению. В этом случае на ЖК-дисплее появится предупреждение.
- Если предупреждение на ЖК-дисплее остается активным, ножной тормоз должен быть выжат.
- Игнорирование предупреждения может привести к повреждению трансмиссии.

Диапазоны переключения передач

Когда замок зажигания находится в положении «ON» (Вкл.), то положение кнопки переключения передач можно определить по индикатору на приборной панели.

«Р» (парковка)

Перед тем как переключить рычаг переключения передач в положение «Р» (парковка), нужно полностью остановить автомобиль.

Для переключения из положения «Р» (парковка) необходимо сильно нажать на педаль тормоза и убедиться, что нога не находится на педали акселератора.

Прежде чем выключить двигатель, необходимо перевести кнопку переключения передач в положение «Р» (Парковка).



ОСТОРОЖНО

- Переключение в положение «Р» (парковка) во время движения может привести к потере управляемости автомобиля.
- Остановив автомобиль, обязательно переведите кнопку переключения передач в положение «Р» (Парковка), включите стояночный тормоз и выключите двигатель.
- При парковке на склоне переведите кнопку переключения передач в положение «Р» (Парковка) и включите стояночный тормоз, чтобы автомобиль не скатился вниз.
- В целях безопасности всегда включайте стояночный тормоз и переводите кнопку переключения передач в положение «Р» (Парковка) за исключением случаев экстренной парковки.

«R» (задний ход)

Это положение рычага переключения передач используется для движения автомобиля задним ходом.

К СВЕДЕНИЮ

Перед тем как переключать рычаг передач в положение «R» (задний ход) или из этого положения, следует полностью остановить автомобиль, так как при переключении в положение «R» (задний ход) во время движения автомобиля возможно повреждение коробки передач.

К СВЕДЕНИЮ

Если автомобиль остановился на передаче «R» (Задний ход), то при открытии двери водителя (с отстегнутым ремнем безопасности) трансмиссия будет автоматически переведена в положение «P» (Парковка) (автомобиль с кнопкой переключения передач).

Если автомобиль движется на передаче «R» (Задний ход), то при открытии двери водителя (с отстегнутым ремнем безопасности) трансмиссия с двойным сцеплением, возможно, не будет автоматически переведена в положение «P» (Парковка), чтобы не допустить ее повреждения (автомобиль с кнопкой переключения передач).

«N» (Нейтраль)

Колеса выведены из зацепления с трансмиссией.

Использовать положение «N» (нейтраль) при необходимости повторного запуска заглухшего двигателя или при необходимости остановки со включенным двигателем. Переключить рычаг в положение «P» (парковка) в случае необходимости покинуть автомобиль по любым причинам.

Всегда выжимать педаль тормоза при переключении из положения «N» (нейтраль) на другую скорость.



ОСТОРОЖНО

Не переключаться на скорость пока ваша нога не находится на педали тормоза. Переключение на скорость при работающем на высокой скорости двигателе может привести к внезапно быстрому движению автомобиля. Можно потерять управление автомобилем и вресть в людей или объекты.

Как оставаться в режиме «N» (нейтраль) при выключенном автомобиле (в комплектации с кнопкой переключения передач)



ONX4060004



ONX4E060021

[A]: тип A, [B]: тип B

При необходимости остаться в режиме «N» (нейтраль) после выключения двигателя (в режиме «ACC» (Доп. устройства)) выполните указанные далее действия.

1. Когда двигатель работает или кнопка запуска/остановки двигателя находится в положении «ON» (Вкл.), отпустите стояночный тормоз. Если активирована функция «AUTO HOLD» (Автоудержание), выключите ее.
2. Выжав педаль тормоза, нажмите кнопку «N» (Нейтраль).
3. Когда вы уберете ногу с педали тормоза, на ЖК-дисплее панели управления появится сообщение «Press and hold OK button to stay in Neutral when vehicle is Off (Нажмите и удерживайте кнопку «OK», чтобы остаться в нейтральном режиме, когда автомобиль выключится)» или «Hold OK button to stay in neutral gear position when vehicle is Off» (Держать кнопку OK для нейтрального положения передачи при выкл. автомобиле).
4. Нажмите и удерживайте кнопку «OK» более 1 секунды.

5. Когда на ЖК-дисплее панели управления появится сообщение «Vehicle will stay in (N). Change gear to cancel». (Автомобиль останется в положении «N» (нейтраль) при выключенном автомобиле. Переключите передачу для отмены), нажмите кнопку «Engine Start/Stop» (Запуск/остановка двигателя), одновременно нажимая педаль тормоза.

Если вы откроете водительскую дверь, будет автоматически выбрана передача «P» (Парковка), а кнопка «Engine Start/Stop» (Запуск/остановка двигателя) перейдет в положение «OFF» (Выкл.).

К СВЕДЕНИЮ

При передаче в положении «N» (нейтраль) кнопка «Engine Start/Stop» (Запуск/остановка двигателя) будет находиться в положении «ACC» (Доп. устройства). Обратите внимание, что двери нельзя заблокировать, если ключ находится в положении «ACC» (Доп. устройства), если ключ останется в положении «ACC» (Доп. устройства) на длительное время, может разрядиться аккумулятор.

«D» (передний ход)

Это положение для нормального движения вперед. Коробка передач автоматически выбирает одну из семи передач в последовательности, обеспечивая оптимальный расход топлива и мощность.

Чтобы начать движение вперед, при работающем двигателе и нажатой педали тормоза нажмите кнопку «D» (Передний ход). Затем нажмите педаль акселератора. Для увеличения тяги во время обгона другого транспортного средства или при движении на подъеме сильнее выжмите педаль акселератора. Трансмиссия автоматически понизит передачу на одну или несколько ступеней. Если автомобиль остановился на передаче «D» (Передний ход), то при открытии двери водителя (с отстегнутым ремнем безопасности) трансмиссия будет автоматически переведена в положение «P» (Парковка).

Если автомобиль движется на передаче «D» (Передний ход), то при открытии двери водителя (с отстегнутым ремнем безопасности) трансмиссия с двойным сцеплением, возможно, не будет автоматически переведена в положение «P» (Парковка), чтобы не допустить ее повреждения.

С помощью переключателя «DRIVE MODE» (Режим вождения) можно переключиться из режима «NORMAL» (Нормальный) в режим «ECO» (Экономичный) или «SPORT» (Спортивный).

Подробнее см. в разделе «Встроенная система управления режимами движения» далее в этой главе.

Подрулевой переключатель (в ручном режиме переключения)



Подрулевыми переключателями скоростей можно пользоваться, если кнопка переключения передач переведена в положение «D» (передний ход).

Кнопка переключения передач переведена в положение «D» (передний ход)

Подрулевыми переключателями скоростей можно пользоваться, если скорость автомобиля превышает 10 км/ч.

Потяните подрулевой переключатель передач [+] или [-] один раз, чтобы переключиться на одну передачу вверх или вниз, и система автоматически перейдет из автоматического в ручной режим переключения передач.

Чтобы вернуться в автоматический режим переключения передач из ручного режима переключения передач, выполните одно из указанных ниже действий.

- Тяните подрулевой переключатель [+] в течение более одной секунды.
- Нажмите кнопку «D».

Кроме того, автомобиль переключается из режима ручного переключения передач обратно в режим автоматического переключения передач в любой из указанных ниже ситуаций.

- Если во время движения мягко нажать педаль акселератора более чем на 6 секунд.
- Если автомобиль остановился.



Информация

При одновременном потягивании подрулевых переключателей передач [+] и [-] переключения не происходит.

Система блокировки переключения передач

Для обеспечения безопасности трансмиссии с двойным сцеплением имеет систему блокировки переключения передач, которая предотвращает переключение трансмиссии из положения "P" (парковка) в положение "R" (задний ход), если не выжата педаль тормоза.

Чтобы перевести рычаг переключения передач из положения «P» (парковка) в положение «R» (задний ход), выполните следующие действия.

1. Нажмите и удерживайте педаль тормоза.
2. Запустите двигатель или переведите ключ зажигания в положение "ON".
3. Нажмите педаль тормоза, а затем нажмите кнопку «R» (Задний ход).

Если разряжен аккумулятор (в комплектации с кнопкой переключения передач):

Вы не сможете переключать передачи, если аккумулятор разряжен.

В экстренных случаях выполните указанные ниже действия, чтобы переключить коробку передач в режим «N» (нейтраль) на ровной поверхности.

1. Подсоедините кабели аккумулятора от другого автомобиля или от другого аккумулятора к клеммам для запуска от внешнего источника внутри моторного отсека.

Дополнительные сведения см. в разделе «Запуск двигателя от внешнего источника» в главе 8.

2. Переведите замок зажигания в положение «ON» (Вкл.) и отпустите стояночный тормоз.
3. Включите передачу «N» (Нейтраль). См. раздел «Как оставаться в режиме «N» (Нейтраль) при выключенном двигателе» в этой главе.

Парковка

Обязательно дождитесь полной остановки автомобиля и не отпускайте педаль тормоза. Переведите кнопку переключения передач в положение «Р» (Парковка), задействуйте стояночный тормоз и поверните ключ в замке зажигания в положение «LOCK/OFF» (Блокировка/выкл). Выходя из автомобиля, возьмите ключ с собой.



ОСТОРОЖНО

Когда вы находитесь в автомобиле с включенным двигателем, не нажимайте слишком долго на педаль акселератора. Двигатель или система выпуска отработанных газов может перегреться и воспламениться.

Выхлопные газы и система выпуска отработанных газов очень горячие. Не дотрагивайтесь до элементов этой системы.

Не останавливайтесь и не паркуйте автомобиль там, где на земле есть что-либо, что может загореться, например, сухая трава, бумага или листья. Это может привести к пожару.

Сообщения на ЖК-дисплее (в комплектации с кнопкой переключения передач)

- * Реальное сообщение на дисплее может отличаться от приведенного ниже.
- * Содержание сообщения зависит от модели автомобиля.

Не соблюдены условия переключения передач. Уменьшите скорость, а затем переключите передачу

Если частота вращения двигателя или скорость движения слишком велики для переключения передачи, то на ЖК дисплее появляется предупреждающее сообщение.

Рекомендуется снизить частоту вращения двигателя или замедлить скорость перед переключением на более низкую передачу.

Нажмите на педаль тормоза для переключения передачи

Если при переключении передач педаль тормоза не нажата, на ЖК-дисплее появится предупреждение.

Рекомендуется нажать педаль тормоза, а затем переключить передачу.

Переключение в положение «Р» (парковка) после остановки

Если педаль тормоза не нажата во время переключения передачи, то на ЖК дисплее появляется предупреждающее сообщение.

Перед переключением в положение «Р» (парковка) следует остановить автомобиль.

ПАРКОВКА включена

Если педаль тормоза не нажата во время переключения передачи, то на ЖК дисплее появляется предупреждающее сообщение.

«Press and hold the OK button on the steering wheel to stay in Neutral» (Чтобы остаться в режиме «N» [Нейтраль], нажмите и удерживайте кнопку «OK» на рулевом колесе).

Это сообщение появляется, если в процессе остановки двигателя переключиться на передачу «N» (Neutral) и убрать ногу с педали тормоза. Если вы хотите, чтобы автомобиль остался в режиме «N» (Нейтраль) после выключения двигателя, нажмите кнопку «OK» на рулевом колесе и удерживайте ее нажатой более 1 секунды.

Автомобиль останется в режиме «N» (Нейтраль). «Change gear to cancel / N will stay engaged when the vehicle is Off» (Для отмены переключите передачу / После выключения двигателя автомобиль останется на передаче «N»)

Это предупреждающее сообщение отображается на ЖК-дисплее приборной панели, если нажать кнопку «OK» на рулевом колесе после появления сообщения. После выключения двигателя автомобиль останется в режиме «N» (Нейтраль).

Включена «NEUTRAL» (нейтраль)

Данное сообщение появляется на ЖК-дисплее, когда передача переключена в положение «N» (нейтраль).

«Gear already selected» (Передача уже выбрана) или «This gear is already selected» (Эта передача уже выбрана)

Это предупреждающее сообщение отображается на ЖК-дисплее, если еще раз нажать кнопку текущей передачи.

«Shift button held down / Shift button is stuck» (Кнопка переключения передач нажата/застыла)

Это предупреждающее сообщение отображается на ЖК-дисплее, если нажать и не отпустить кнопку передачи либо если эта кнопка работает неправильно. Очистите область вокруг кнопки переключения передач.

Если это сообщение появится еще раз, рекомендуется проверить автомобиль у официального дилера HYUNDAI.

«Shifter system malfunction! Service immediately» (Неисправность системы переключения передач. Немедленно обратитесь в сервис)

Это предупреждающее сообщение отображается на ЖК-дисплее, если трансмиссия или кнопка переключения передач не работают должным образом в режиме «P» (Парковка).

В этом случае рекомендуется немедленно проверить автомобиль у официального дилера HYUNDAI.

«Check shift controls» (Проверьте органы управления переключением передач)

Это предупреждающее сообщение отображается на ЖК-дисплее, если возникла неисправность кнопки переключения передач трансмиссии.

В этом случае рекомендуется немедленно проверить автомобиль у официального дилера HYUNDAI.

Приемы безопасного вождения

- Никогда не переводите кнопку переключения передач из положения «Р» (Парковка) или «N» (Нейтраль) в любое другое положение при нажатой педали акселератора.
- Никогда не переводите кнопку переключения передач в положение «Р» (Парковка) во время движения автомобиля.
Дождитесь полной остановки автомобиля, прежде чем включать передачи «R» (задний ход) или «D» (передний ход).
- Не переводите кнопку переключения передач в положение «N» (Нейтраль) во время движения. Это может привести к аварии из-за потери возможности торможения двигателем, а коробка передач может быть повреждена.
- Двигаясь по дороге с уклоном, всегда переключайте коробку передач в положение «D» (передний ход) при движении вперед и «R» (задний ход) при движении назад, а также перед началом движения проверяйте положение рычага переключения передач по индикатору на приборной панели. В случае движения в направлении, противоположном от выбранного на рычаге переключения передач, двигатель выключится и возникнет вероятность серьезной аварии вследствие пониженной эффективности торможения.
- Во время движения не ставьте ногу на педаль тормоза. Даже небольшое, но последовательное нажатие на педаль может привести к перегреву, износу тормозов или даже их выходу из строя.
- Покидая автомобиль, обязательно задействуйте стояночный тормоз. Не полагайтесь на переключение коробки передач в положение «Р» (парковка), если требуется предотвратить движение автомобиля.
- При движении по скользкому покрытию соблюдайте крайнюю осторожность. Особую осторожность также следует соблюдать при торможении, ускорении или переключении передач. Резкое изменение скорости при движении автомобиля по скользкому покрытию может привести к тому, что ведущие колеса утратят сцепление с дорогой и автомобиль потеряет управление, что может стать причиной аварии.
- Оптимальные характеристики и экономичность автомобиля достигаются плавной работой педалью акселератора.



ОСТОРОЖНО

Меры предосторожности, позволяющие снизить риск получения СЕРЬЕЗНЫХ ТРАВМ или ГИБЕЛИ, указаны далее.

- **ВСЕГДА пристегивайтесь ремнем безопасности.** В случае столкновения человек, не воспользовавшийся ремнем безопасности, гораздо больше подвержен риску травмирования или гибели.
- Не превышайте безопасную скорость на поворотах или разворотах.
- Не допускайте резких движений рулевым колесом, например, при смене полосы движения или быстрых, крутых разворотах.
- Риск опрокидывания значительно выше при потере управления на скоростных автострадах.
- Потеря управления часто происходит при выезде с дороги двух или более колес, когда водитель пытается резко выкрутить рулевое колесо назад, чтобы вернуться на дорогу.
- В случае если автомобиль съезжает с дорожного покрытия, не следует слишком резко работать рулем. Вместо этого нужно снизить скорость, а потом уже возвращаться на полосу движения.
- **HYUNDAI рекомендует соблюдать указываемые дорожными знаками ограничения скорости.**



Информация - Механизм резкого понижения передачи

При нажатии на педаль акселератора, оборудованную механизмом включения пониженной передачи, мощность двигателя возрастает. Вы можете почувствовать запуск механизма пониженной передачи и услышать звук, сопровождающий его работу. Это нормальное явление.

ТОРМОЗНАЯ СИСТЕМА

Тормоза с усилителями

Ваш автомобиль оснащен тормозами с усилителем, которые автоматически регулируются в процессе нормальной эксплуатации.

Если двигатель не запущен или выключен во время движения, усилитель тормоза работать не будет. Автомобиль все равно можно остановить, нажав педаль тормоза сильнее, чем обычно. Однако тормозной путь будет больше, чем с усилителем тормозов.

Если двигатель не работает, то сохранившееся в системе тормозное усилие постепенно уменьшается при каждом нажатии на педаль тормоза. Не следует часто нажимать на педаль тормоза, если усилитель не работает.



ОСТОРОЖНО

Соблюдайте указанные далее меры предосторожности.

- Во время движения не ставьте ногу на педаль тормоза. Это может привести к перегреву тормозов, чрезмерному износу тормозных накладок и тормозных колодок, а также увеличению тормозного пути.
- При спуске с длинного и крутого холма используйте подрулевой переключатель скоростей и понижайте передачу вручную, чтобы контролировать скорость без чрезмерного использования педали тормоза. Постоянное торможение приводит к перегреву тормоза и может вызвать временное падение эффективности торможения, деформацию тормозных дисков и вибрацию рулевого колеса. Некоторые из этих проявлений возможны во время резкого торможения на высокой скорости.

- Если тормоза намокли, то характеристики безопасного замедления автомобиля ухудшаются; также при нажатии на тормоз автомобиль может бросить в сторону. Медленное и легкое нажатие тормоза позволяет определить такое состояние тормозной системы. Всегда проверяйте работу тормозов таким образом после проезда по глубокой воде. Чтобы высушить тормоза, слегка нажимайте и отпускайте педаль тормоза, двигаясь на безопасной скорости, чтобы нагреть тормоза; повторите эту операцию до нормального состояния работы тормоза. Следует избегать движения на высокой скорости до тех пор, пока тормоза не будут функционировать нормально.

Индикатор износа дисковых тормозов

При износе тормозных колодок и необходимости в новых колодках раздается звуковой предупреждающий сигнал высокого тона от передних или задних тормозов. Этот звук может появляться и исчезать или это может произойти при нажатии на педаль тормоза.

Обратите внимание, что при определенных условиях движения или климатических условиях может возникать визг тормозов при первом нажатии педали тормоза (или легком нажатии). Это нормально и не указывает на проблему с тормозами.

К СВЕДЕНИЮ

Во избежание дорогостоящего ремонта тормозов не эксплуатируйте автомобиль с изношенными тормозными колодками.



Информация

Тормозные колодки заменяются только комплектами для переднего и заднего моста.

Стояночный тормоз

Включение стояночного тормоза



Перед тем как покинуть автомобиль, обязательно задействуйте стояночный тормоз. Чтобы задействовать стояночный тормоз: Сильно нажмите на педаль тормоза. Как можно дальше потяните вверх рычаг стояночного тормоза.

Отключение стояночного тормоза



Чтобы выключить, выполните указанные далее действия: Сильно нажмите на педаль тормоза. Нажмите кнопку разблокирования (1) и, удерживая ее, сначала слегка потяните рычаг стояночного тормоза вверх, а затем опустите его вниз (2).



ОСТОРОЖНО

Чтобы снизить риск **ТЕЛЕСНЫХ ПОВРЕЖДЕНИЙ** или **СМЕРТЕЛЬНОГО ИСХОДА**, пользуйтесь стояночным тормозом только в чрезвычайной ситуации и не применяйте его во время обычного движения автомобиля. Это может повредить тормозную систему и привести к серьезной аварии.



ОСТОРОЖНО

- Прежде чем покинуть автомобиль или во время парковки, всегда следует дождаться полной остановки автомобиля и не отпускать педаль тормоза. Установите рычаг переключения передач на 1-ю передачу (механическая коробка передач/интеллектуальная механическая коробка передач) или в положение «Р» (автоматическая коробка передач/коробка передач с двойным сцеплением), затем задействуйте стояночный тормоз и поверните ключ зажигания в положение «LOCK/OFF» (Блокировка/выкл).
- Автомобили с не полностью затянутым стояночным тормозом могут случайно начать движение и причинить травмы вам и другим.
- НИКОГДА НЕ позволяйте посторонним лицам, незнакомым с устройством автомобиля, прикасаться к стояночному тормозу. Случайное отпущение стояночного тормоза может стать причиной тяжелых травм.
- При отключении стояночного тормоза необходимо сильно нажать и удерживать ногой педаль тормоза.

К СВЕДЕНИЮ

- Не выжимайте педаль акселератора, если задействован стояночный тормоз. При нажатии на педаль акселератора при включенном стояночном тормозе включается звуковой сигнал. Может произойти повреждение стояночного тормоза.
- Движение с включенным стояночным тормозом может привести к перегреву тормозной системы и преждевременному износу или повреждению деталей тормоза. Перед началом движения убедитесь, что стояночный тормоз полностью опущен, а сигнальная лампа тормоза не горит.

- Тип А Проверьте сигнальную лампу стояночного тормоза, повернув ключ в замке зажигания в положение «ON» (Вкл.) (не запускайте двигатель).



- Тип В



Эта лампа загорается, если стояночный тормоз работает, а замок зажигания находится в положении «START» (Запуск) или «Вкл.».

Перед началом движения убедитесь, что стояночный тормоз опущен и контрольная лампа тормоза не горит.

Если индикатор тормоза продолжает гореть после отпущения стояночного тормоза при работающем двигателе, возможно, возникла неисправность в тормозной системе. Эта ситуация требует безотлагательного внимания.

По возможности немедленно остановите автомобиль. Если это невозможно, используйте крайнюю осторожность при управлении автомобилем и продолжайте движение только до тех пор, пока не сможете добраться до безопасного места.

Электронный стояночный тормоз (EPB) (при наличии) Включение стояночного тормоза

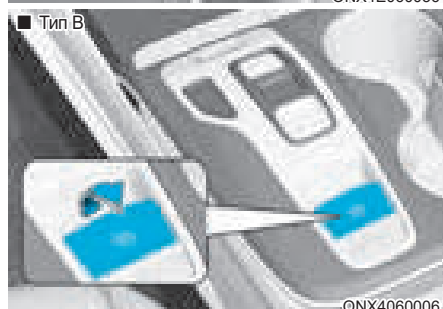
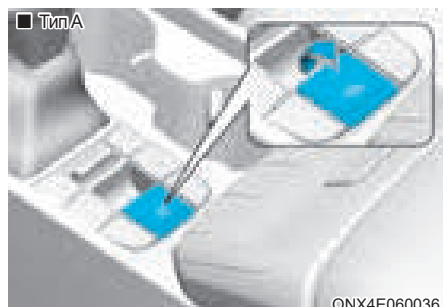

Включение электронного стояночного тормоза (EPB) описано далее.

1. Нажмите и удерживайте педаль тормоза.
2. Потяните вверх выключатель электронного стояночного тормоза.

Убедитесь, что загорелся индикатор стояночного тормоза.

Ситуации автоматического применения электронного стояночного тормоза описаны далее.

- Запросы других систем
- Водитель выключает автомобиль во время работы функции «Auto Hold» (Автоматическое удержание).

Аварийное торможение

При возникновении проблем с педалью тормоза во время движения можно выполнить аварийное торможение, вытянув вверх и удерживая выключатель электронного стояночного тормоза (EPB). Торможение возможно только при удержании выключателя электронного стояночного тормоза (EPB). Однако тормозной путь будет больше, чем обычно.

ОСТОРОЖНО

Для снижения риска получения **ТЯЖЕЛЫХ ТРАВМ** или **ЛЕТАЛЬНОГО ИСХОДА** запрещается использовать EPB, когда автомобиль движется, за исключением экстренных случаев. Это может повредить тормозную систему и привести к серьезной аварии.

Информация

Во время аварийного торможения загорается индикатор стояночного тормоза, указывающий на работу системы.

К СВЕДЕНИЮ

Если при использовании электрического стояночного тормоза в целях аварийного торможения постоянно ощущается шум и запах гари, проверьте автомобиль у официального дилера HYUNDAI.

Отключение стояночного тормоза

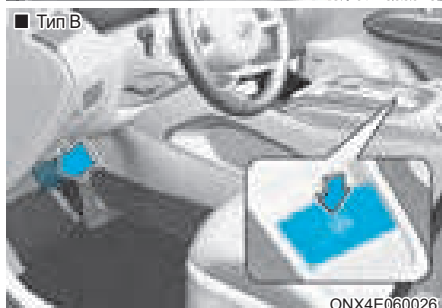
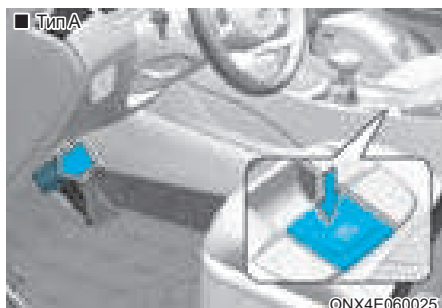

Чтобы отпустить ЕРВ, выполните указанные далее действия.

1. Переключите кнопку «Engine Start/Stop» (Запуск/остановка двигателя) в положение «ON» (Вкл.) или «START» (Старт).
2. Нажмите переключатель ЕРВ при нажатой педали тормоза.

Убедитесь, что индикатор стояночного тормоза погас.

Чтобы автоматически отпустить ЕРВ, выполните указанные далее действия.

- Рычаг переключения передач находится в положении «Р» (Парковка) (если автомобиль оснащен рычагом переключения передач)
При работающем двигателе нажмите педаль тормоза и переместите рычаг переключения передач из положения «Р» (парковка) в положение «R» (задний ход) или «D» (передний ход).
- Рычаг переключения передач находится в положении «N» (Нейтраль) (если автомобиль оснащен рычагом переключения передач)
При работающем двигателе нажмите педаль тормоза и переключите рычаг коробки передач из положения «N» (нейтраль) в положение «R» (задний ход) или «D» (движение).

- Обеспечьте выполнение указанных далее условий.
 - Автомобиль с интеллектуальной механической коробкой передач/механической коробкой передач
- 1. Убедитесь, что ремни безопасности пристегнуты, а двери, капот и крышка багажника закрыты.
- 2. При работающем двигателе нажмите педаль сцепления и переведите рычаг переключения передач в положение 1 или «R» (задний ход).
- 3. Нажмите педаль акселератора, отпуская педаль сцепления.
 - Автомобиль с автоматической коробкой передач/коробкой передач с двойным сцеплением
- 1. Убедитесь, что ремни безопасности пристегнуты, а двери, капот и крышка багажника закрыты.
- 2. При работающем двигателе нажмите педаль тормоза и переведите коробку передач из режима «P» (парковка) в режим «R» (задний ход), «D» (передний ход) или переключите на ручной режим.
- 3. Нажмите педаль акселератора.

Убедитесь, что индикатор стояночного тормоза погас.

i Информация

- В целях безопасности можно задействовать ЕРВ, даже если кнопка «Engine Stop/Start» (Запуск/остановка двигателя) находится в положении «OFF» (Выкл.) (только при наличии заряда аккумулятора), и ее невозможно разблокировать.
- Для обеспечения безопасности при движении на спуске или задним ходом нажмите педаль тормоза и отпустите стояночный тормоз вручную выключателем электронного стояночного тормоза.

К СВЕДЕНИЮ

- Если световой индикатор стояночного тормоза продолжает светиться несмотря на разблокирование электронного стояночного тормоза, проверьте систему у официального дилера HYUNDAI.
- Не пытайтесь вести автомобиль с включенным тормозом ЕРВ. Это ведет к чрезмерному износу тормозных колодок и дисков.

Предупреждающие сообщения

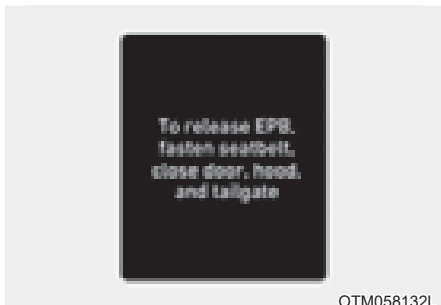

Чтобы отпустить электронный стояночный тормоз, необходимо пристегнуть ремни безопасности и закрыть дверь, капот и багажник.

- В случае движения с задействованным EPB будет подаваться предупредительный звуковой сигнал и будет выведено соответствующее сообщение.
- Если ремень безопасности водителя не застегнут и открыт капот или крышка багажника, то будет подаваться предупреждающий звуковой сигнал и выводиться соответствующее сообщение.
- Если автомобиль неисправен, может прозвучать предупреждающий сигнал и отобразиться сообщение.

При возникновении упомянутой выше ситуации нажмите педаль тормоза и отпустите электронный стояночный тормоз нажатием выключателя EPB.



ОСТОРОЖНО

- Прежде чем покинуть автомобиль или во время парковки, всегда следует дождаться полной остановки автомобиля и не отпускать педаль тормоза.

Переведите рычаг переключения передач в положение «Р» (Парковка), потяните вверх переключатель электронного стояночного тормоза (EPB) и переведите кнопку «Engine Start/Stop» (Запуск/остановка двигателя) в положение «OFF» (Выкл.). Выходя из автомобиля, забирайте с собой электронный ключ.

Транспортные средства, припаркованные без задействования стояночного тормоза, могут неожиданно начать движение и нанести травмы вам или окружающим.

- НЕ ПОЗВОЛЯЙТЕ посторонним лицам, не знакомым с устройством автомобиля, прикасаться к переключателю EPB. Случайное отпускание электронного стояночного тормоза может стать причиной тяжелых травм.
- При отключении EPB необходимо сильно нажать и удерживать ногой педаль тормоза.

К СВЕДЕНИЮ

- Не выжимайте педаль акселератора, если задействован стояночный тормоз. При нажатии педали акселератора с задействованным электронным стояночным тормозом будет подаваться предупреждающий звуковой сигнал и выводиться соответствующее сообщение. Может произойти повреждение стояночного тормоза.
- Движение с включенным стояночным тормозом может привести к перегреву тормозной системы и преждевременному износу или повреждению деталей тормоза. Прежде чем ехать, убедитесь, что электронный стояночный тормоз отпущен и индикатор тормоза не горит.



Информация

- При работе или отпуске EPB можно услышать звук щелчка. Это нормальное явление, которое свидетельствует об исправной работе EPB.
- Оставляя ключи парковщику или помощнику, обязательно проинформируйте его/ее об использовании EPB.

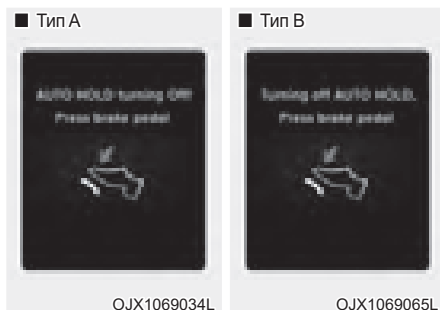

«AUTO HOLD turning Off! Press brake pedal» (Отключение AUTO HOLD! Нажм. тормоз) или «Turning off AUTO HOLD. Press brake pedal» (Откл. AUTO HOLD. Нажмите педаль тормоза)

Если переход из режима автоматического удержания к применению электронного стояночного тормоза не происходит надлежащим образом, подается предупреждающий звуковой сигнал и отображается сообщение.

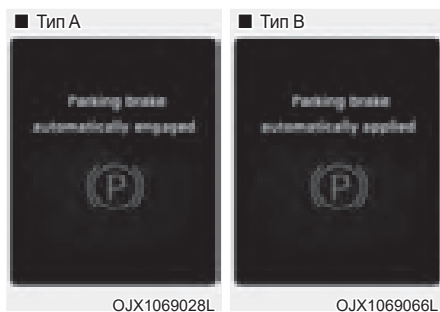

«Parking brake automatically engaged» (Автоматическое включение стояночного тормоза) или «Parking brake automatically applied» (Автоматическое применение стояночного тормоза)

Если система EPB включается при работающей функции автоматического удержания, будет подан звуковой сигнал, а на дисплее появится соответствующее сообщение.

Неисправность EPB

Индикатор электронного стояночного тормоза (EPB) высвечивается при переключении кнопки «Engine Start/Stop» (Запуск/остановка двигателя) в положение «ON» (Вкл.) и гаснет приблизительно через 3 секунды, если система работает нормально.

Если индикатор электронного стояночного тормоза (EPB) продолжает гореть, включается во время движения либо не включается при переключении кнопки «Engine Start/Stop» (Запуск/остановка двигателя) в положение «ON» (Вкл.), это может быть признаком неисправности системы EPB.

В этом случае рекомендуется проверить систему у официального дилера HYUNDAI.

Если включается индикатор системы ESC, индикатор электронного стояночного тормоза может гореть, чтобы указать на неисправность ESC, но это не указывает на неисправность электронного стояночного тормоза.

К СВЕДЕНИЮ

- Если световой индикатор электронного стояночного тормоза по-прежнему светится, рекомендуется проверить систему у официального дилера HYUNDAI.
- Если индикатор стояночного тормоза не горит и не мигает даже при поднятом выключателе электронного стояночного тормоза, тормоз не включен.
- Если индикатор стояночного тормоза мигает, в то время как индикатор системы EPB горит непрерывно, нажмите на рычаг, а затем потяните его вверх. Повторите эту операцию еще раз. Если световой индикатор электронного стояночного тормоза по-прежнему светится, рекомендуется проверить систему у официального дилера HYUNDAI.

Сигнализатор стояночного тормоза

- Тип А Проверьте сигнальную лампу стояночного тормоза, повернув ключ в замке зажигания в положение «ON» (Вкл.) (не запускайте двигатель).



- Тип В



При включенном стояночном тормозе, эта лампа горит, когда кнопка «Engine Stop/Start» (Запуск/остановка двигателя) находится в положении «START» (Старт) или «ON» (Вкл.).

Перед началом движения убедитесь, что стояночный тормоз отпущен и индикатор тормоза не горит.

Если индикатор тормоза продолжает гореть после отпускания стояночного тормоза при работающем двигателе, возможно, возникла неисправность в тормозной системе. Эта ситуация требует безотлагательного внимания.

По возможности немедленно остановите автомобиль. Если это невозможно, используйте крайнюю осторожность при управлении автомобилем и продолжайте движение только до тех пор, пока не сможете добраться до безопасного места.

Если электронный стояночный тормоз не отпускается

Если электронный стояночный тормоз (EPB) не отпускается в нормальном режиме, рекомендуется погрузить автомобиль на эвакуатор и связаться с официальным дилером HYUNDAI для проверки системы.

«Auto Hold» (Автоматическое удержание)

«Auto Hold» (Автоматическое удержание) удерживает автомобиль в неподвижном состоянии, даже если педаль тормоза не выжата, после того как водитель полностью остановил автомобиль с помощью педали тормоза.

Для задействования выполните указанные далее действия.



1. Закройте водительскую дверь, капот и дверь багажника (если автомобиль оснащен кнопкой переключения передач), нажмите педаль тормоза, а затем нажмите кнопку «AUTO HOLD» (Автоматическое удержание). Загорится белый индикатор «AUTO HOLD» (Автоматическое удержание), система перейдет в режим ожидания.



2. После полной остановки автомобиля с помощью педали тормоза функция «Auto Hold» (Автоматическое удержание) поддерживает давление в тормозной системе, чтобы удерживать автомобиль в неподвижном состоянии. Цвет индикатора сменится с белого на зеленый.
3. Автомобиль продолжает оставаться неподвижным даже при отпускании педали тормоза.
4. При включении электронного стояночного тормоза система автоматического удержания выключается, а цвет индикатора меняется на белый.

Чтобы выключить, выполните указанные далее действия.

- При нажатии на педаль акселератора, когда коробка передач находится в положении «D» (передний ход) или в ручном режиме переключения, система автоматического удержания отключится, а автомобиль тронется с места. Цвет индикатора «Auto Hold» (Автоматическое удержание) сменится с зеленого на белый.
- Если переместить тумблер управления системой круиз-контроля («RES+» или «SET-»), когда используется кнопка «Auto Hold» (Автоматическое удержание) и осуществляется управление круиз-контролем, функция «Auto Hold» (Автоматическое удержание) будет отключена вне зависимости от использования педали акселератора. Цвет индикатора «Auto Hold» (Автоматическое удержание) сменится с зеленого на белый.

⚠ ОСТОРОЖНО

Если функция «Auto Hold» (Автоматическое удержание) автоматически отключается при нажатии педали акселератора, обязательно осмотрите области вокруг автомобиля. Медленно нажмите педаль акселератора, чтобы плавно тронуться с места.

Для отмены выполните указанные далее действия.



1. Нажмите и удерживайте педаль тормоза.
2. Нажмите переключатель «AUTO HOLD» (Автоматическое удержание).

Загорится индикатор «AUTO HOLD» (Автоматическое удержание).



ОСТОРОЖНО

Для предотвращения неожиданного внезапного движения автомобиля ВСЕГДА держите ногу на педали тормоза для отмены функции автоматического удержания в указанных далее случаях.

- Движение на спуске.
- Начните движение в режиме «R» (Задний ход) (на автомобиле, оснащённом кнопкой переключения передач).
- Парковка автомобиля.



Информация

- Система автоматического удержания не работает в указанных далее случаях.
 - Открыта дверь водителя.
 - открыт капот двигателя
 - Дверь багажника открыта (на автомобиле, оснащённом кнопкой переключения передач)
 - Коробка передач находится в режиме «P» (парковка). (комплектация с кнопкой переключения передач)
 - Коробка передач находится в режиме «P» (парковка) или «R» (задний ход). (комплектация с рычагом переключения передач)
 - Включена система ЕРВ.
- Для обеспечения безопасности функция автоматического удержания автоматически включает ЕРВ в указанных далее случаях.
 - Открыта дверь водителя.
 - открыт капот двигателя
 - Автомобиль неподвижен более 10 минут.
 - Автомобиль стоит на крутом уклоне.
 - Автомобиль переместился несколько раз.

В этих случаях загорается индикатор стояночного тормоза, цвет индикатора «Auto Hold» (Автоматическое удержание) меняется с зеленого на белый, подается звуковой сигнал, а на дисплее отображается сообщение, информирующее водителя об автоматическом включении электронного стояночного тормоза. Перед тем как трогаться повторно, нажмите педаль тормоза, проверьте окружающую обстановку и вручную отключите стояночный тормоз с помощью переключателя ЕРВ.

- При работе функции автоматического удержания можно услышать механический шум. Это нормальный рабочий шум.

К СВЕДЕНИЮ

Если цвет индикатора «Auto Hold» (Автоматическое удержание) меняется на желтый, то функция автоматического удержания работает неправильно. Обратитесь к авторизованному дилеру HYUNDAI для проверки системы.



ОСТОРОЖНО

- С началом движения автомобиля медленно нажмите на педаль акселератора.
- Для обеспечения безопасности отмените работу системы «Auto Hold» (Автоматическое удержание) при движении на спуске, когда сдаете назад или паркуете автомобиль.

К СВЕДЕНИЮ

В случае неисправности в системе обнаружения открытия двери водителя и капота работа функции автоматического удержания может быть нарушена.

Обратитесь к авторизованному дилеру HYUNDAI для проверки системы.

Предупреждающие сообщения

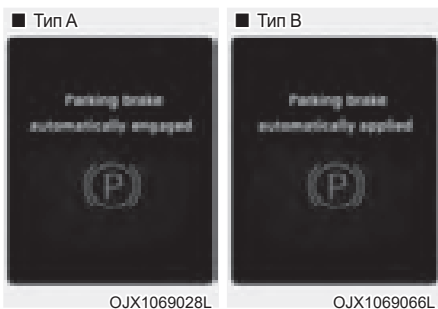

«Parking brake automatically engaged» (Автоматическое включение стояночного тормоза) или «Parking brake automatically applied» (Автоматическое применение стояночного тормоза)

Если система EPB включается при работающей функции автоматического удержания, будет подан звуковой сигнал, а на дисплее появится соответствующее сообщение.



«AUTO HOLD turning Off! Press brake pedal» (Отключение AUTO HOLD! Нажм. тормоз) или «Turning off AUTO HOLD. Press brake pedal» (Откл. AUTO HOLD. Нажмите педаль тормоза)

Если переход из режима автоматического удержания к применению электронного стояночного тормоза не происходит надлежащим образом, подается предупреждающий звуковой сигнал и отображается сообщение.

Когда появляется это сообщение, функция «Auto Hold» (Автоматическое удержание) и стояночный тормоз могут не работать. В целях безопасности нажмите педаль тормоза.

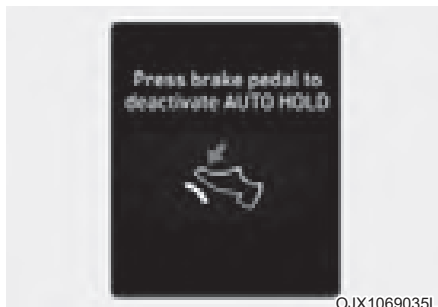

OJX1069035L

«Press brake pedal to deactivate AUTO HOLD» (Нажмите тормоз для откл «AUTO HOLD» (Автоматическое удержание))

Если не нажать педаль тормоза при выключении функции автоматического удержания нажатием выключателя «AUTO HOLD» (Автоматическое удержание), на ЖК-дисплее отобразится сообщение. Кроме того, один раз прозвучит предупреждающий сигнал.



OTM060049L

«AUTO HOLD conditions not met. Close door, hood and tailgate.» (Не выполнены условия для включения режима «AUTO HOLD» [Автоматическое удержание]. Закройте дверь, капот и дверь багажника.)

Если нажать кнопку «Auto Hold» (Автоматическое удержание), когда дверь водителя и капот двигателя не закрыты, прозвучит предупреждающий сигнал, а на ЖК-дисплее приборной панели появится сообщение.

Нажмите переключатель «Auto Hold» (Автоматическое удержание) после закрытия двери водителя и капота.

Антиблокировочная тормозная система (ABS)



ОСТОРОЖНО

Ни антиблокировочная тормозная система (ABS), ни система электронного контроля устойчивости (ESC) не предотвращают аварии из-за неправильных или опасных маневров. Несмотря на то что управляемость автомобиля при аварийном торможении улучшается, необходимо всегда сохранять безопасную дистанцию до объектов, находящихся впереди. В экстремальных дорожных условиях следует обязательно снижать скорость автомобиля. Тормозной путь автомобилей, оборудованных системой ABS или ESC, может быть больше, чем у автомобилей без этих систем при указанных далее дорожных условиях. Снижайте скорость в указанных далее случаях.

- При движении по неровным дорогам, дорогами с гравийным покрытием или заснеженным дорогам.
- При движении по дорогам с выбоинами или ямами, либо имеющих различную высоту дорожного покрытия.
- Если автомобиль оборудован цепями противоскольжения.

Не следует испытывать действие функций безопасности автомобиля, оборудованного системой ABS или ESC, двигаясь или проходя повороты на высокой скорости. Так вы можете подвергнуть опасности себя и других людей.

ABS — это электронная тормозная система, которая помогает предотвратить занос при торможении. ABS дает водителю возможность управлять и тормозить одновременно.

Использование системы ABS

Для того чтобы в экстренной ситуации система ABS работала с максимальной эффективностью, не пытайтесь корректировать давление в тормозной системе и не нажимайте многократно на педаль тормоза. Нажмите на педаль тормоза как можно сильнее.

При использовании тормозов в условиях, при которых может произойти блокировка колес, вы можете услышать звук тормозов или ощутить соответствующую вибрацию на педали тормоза. Это нормальное явление, которое свидетельствует о работе системы ABS.

Система ABS не сокращает время остановки и тормозной путь.

Всегда сохраняйте безопасную дистанцию до следующего впереди автомобиля.

Система ABS не предотвращает заносы, возникающие при резком изменении направления движения, например, при слишком быстрых разворотах или резких сменах полос движения. Всегда выбирайте безопасную скорость с учетом дорожных и погодных условий.

ABS не может предотвратить потерю устойчивости. При сильном торможении не делайте резких движений рулем. Сильное или резкое движение рулевого колеса может привести к тому, что автомобиль выедет на встречную полосу или съедет дороги.

На неплотных или неровных дорожных покрытиях работа антиблокировочной тормозной системы может привести к увеличению тормозного пути по сравнению с автомобилями, не оборудованными этой системой.

Индикатор системы ABS ((ABS)) горит в течение нескольких секунд после переключения кнопки «Engine Start/Stop» (Запуск/остановка двигателя) в положение «ON» (Вкл.).

В течение этого времени система ABS выполняет самодиагностику: если все нормально, то индикатор гаснет. Если индикатор продолжает гореть, возможно, в работе системы ABS возникли проблемы. Незамедлительно обратитесь к авторизованному дилеру HYUNDAI.

ОСТОРОЖНО

Если загорается и не гаснет индикатор системы ABS () , возможно, в работе системы ABS возникли проблемы. В этом случае усилитель тормозов будет работать нормально. Чтобы уменьшить риск серьезных травм или смерти, рекомендуется как можно скорее обратиться к ближайшему официальному дилеру HYUNDAI.

К СВЕДЕНИЮ

Если вы движетесь по дороге с плохим сцеплением (например, по гололеду) и все время используете тормоза, система ABS () будет работать постоянно, и может загореться индикатор системы ABS. Остановите автомобиль в безопасном месте и выключите его.

Перезапустите автомобиль. Если индикатор системы ABS не горит, то система ABS работает нормально.

В противном случае, вероятно, возникли проблемы с системой ABS. Незамедлительно обратитесь к авторизованному дилеру HYUNDAI.

Информация

Если автомобиль запускается от внешнего источника из-за низкого уровня заряда в аккумуляторе, может загореться индикатор системы ABS () . Это происходит из-за низкого заряда аккумулятора. Такая ситуация не свидетельствует о неисправности системы ABS. Перед поездкой на автомобиле зарядите аккумулятор.

Электронный контроль устойчивости (ESC)



Электронная система динамической стабилизации поддерживает устойчивость автомобиля при поворотах.

Система ESC проверяет направление, в котором поворачивается рулевое колесо, и направление, в котором автомобиль движется на самом деле. Система ESC применяет тормозное давление к одному или нескольким тормозам автомобиля и вмешивается в систему управления двигателем, чтобы помочь водителю удержать автомобиль на заданной траектории. Она не является заменой навыкам и методам безопасного вождения. Всегда учитывайте дорожные условия при выборе скорости и манеры управления.



ОСТОРОЖНО

Никогда не ездите слишком быстро для текущих дорожных условий или при прохождении поворотов. ESC не предотвращает аварии.

Превышение скорости на поворотах, резкие маневры и аквапланирование на мокрой дороге могут стать причиной серьезного дорожно-транспортного происшествия.

Работа системы ESC

Система ESC включена

Когда кнопка «Engine Start/Stop» (Запуск/остановка двигателя) находится в положении «ON» (Вкл.), индикаторы «ESC» и «ESC OFF» горят в течение приблизительно трех секунд. После того, как оба индикатора погаснут, система ESC будет включена.

Во время работы



В процессе функционирования работа системы ESC сопровождается миганием индикатора «ESC».

- При использовании тормозов в условиях, при которых может произойти блокировка колес, вы можете услышать звук тормозов или ощутить соответствующую вибрацию на педали тормоза. Это нормальное явление, которое означает, что система ESC активна.
- При включении системы ESC двигатель может не реагировать на нажатие педали акселератора так, как в обычных условиях.
- Если во время активации ESC использовался круиз-контроль, он автоматически отключается. Круиз-контроль можно включить, когда будут позволять дорожные условия. **См. раздел «Система круиз-контроля» в главе 7.**

- При выезде с покрытого грязью участка дороги или движения по скользкой поверхности частота вращения двигателя может не увеличиться даже при сильном нажатии на педаль акселератора. Такое поведение обеспечивает необходимую устойчивость и сцепление автомобиля с дорогой, оно не указывает на неисправность.

Система ESC выключена



Отмена работы ESC

- Состояние 1
Коротко нажмите кнопку «ESC OFF» (Выкл. ESC). Загорится индикатор «ESC OFF» (Выкл. ESC) и/или сообщение «Traction Control disabled» (Антипробуксовочная система отключена). В этом состоянии антипробуксовочная система ESC (управление двигателем) отключена, но работает функция контроля тормозов системы ESC (управление торможением).
- Состояние 2
Нажмите и непрерывно удерживайте кнопку «ESC OFF» (Выкл. ESC) в течение более чем 3 секунд. Загорится индикатор «ESC OFF» (Выкл. ESC) и/или сообщение «Traction & Stability Control disabled» (Антипробуксовочная система и система электронного контроля устойчивости отключены) и прозвучит предупреждающий звуковой сигнал. В этом состоянии и антипробуксовочная система ESC (управление двигателем), и функция контроля тормозов системы ESC (управление торможением) отключаются.
Если кнопку «Engine Start/Stop» (Запуск/остановка двигателя) перевести в положение «OFF» (Выкл.), когда система ESC отключена, ESC останется отключенной. При запуске автомобиля система ESC включается автоматически.

Индикаторы

- Индикатор «ESC» (мигает)



- Индикатор «ESC OFF» (Выкл. ESC) (включается)



При нажатии кнопки «Engine Start/Stop» (Запуск/остановка двигателя) (положение «ON» (Вкл.)), если система ESC работает нормально, индикатор системы ESC сначала загорается, а потом гаснет.

Индикатор системы ESC мигает каждый раз при ее срабатывании.

Если индикатор системы ESC не гаснет, это может указывать на неисправность системы ESC. Если данная сигнальная лампа горит, рекомендуется в самые кратчайшие сроки обратиться к официальному дилеру HYUNDAI для проверки автомобиля.

Индикатор «ESC OFF» (ESC выкл.) загорается при выключении системы ESC.



ОСТОРОЖНО

Мигание индикатора системы ESC указывает на ее активную работу.

Замедлите движения и НЕ пытайтесь ускоряться. НЕ нажимайте кнопку «ESC OFF» (Выкл. ESC) при мигании индикатора «ESC». Это может привести к потере управляемости автомобиля и аварии.

К СВЕДЕНИЮ

Езда с разными размерами шин или колес может вызвать неполадки системы ESC. Перед заменой шин убедитесь в том, что все четыре колеса и шины имеют одинаковый размер. Не управляйте автомобилем, на котором установлены колеса и шины разного размера.

Цели выключения системы ESC

При движении

Систему ESC следует отключать ненадолго, только чтобы, поддерживая крутящий момент колес, упростить выезд автомобиля, если он застрял в снегу или грязи.

Для отключения системы ESC на ходу нажмите кнопку «ESC OFF» (Выкл. ESC), двигаясь по ровной дороге.

К СВЕДЕНИЮ

Чтобы не повредить коробку передач, выполните указанные далее действия.

- Не допускайте чрезмерного вращения колеса (колес) на одной оси, пока горят индикаторы систем ESC, ABS и стояночного тормоза. На ремонт в таких случаях не распространяется гарантия на автомобиль. Снижьте мощность двигателя и не вращайте колесо (колеса) чрезмерно пока горят эти индикаторы.
- При проверке автомобиля на динамометре систему ESC следует отключить (должен гореть индикатор «ESC OFF» (Выкл. ESC)).



Информация

Выключение системы ESC не влияет на работу ABS и тормозной системы.

Система управления стабилизацией транспортного средства (VSM)

Управление стабилизацией транспортного средства (VSM) является функцией электронной системы контроля устойчивости (ESC). Она помогает сохранять стабильность автомобиля при резком ускорении или торможении на дорогах с мокрым, скользким и неровным покрытием, где сцепление колес с дорогой может внезапно становиться неравномерным.



ОСТОРОЖНО

При использовании системы управления стабилизацией транспортного средства соблюдайте указанные далее меры предосторожности.

- **ВСЕГДА** следите за скоростью и расстоянием до едущего впереди автомобиля. VSM не является заменой навыкам и методам безопасного вождения.
- **Никогда** не ездите слишком быстро для текущих дорожных условий. VSM не предотвратит аварии. Слишком высокая скорость в плохую погоду, на скользких и неровных дорогах может привести к серьезным авариям.

Работа системы VSM

Система VSM включена

Система VSM работает при указанных далее условиях.

Включена электронная система динамической стабилизации (ESC).

Во время работы

При использовании тормозов в условиях, при которых может включиться система ESC, вы можете услышать тикающий звук от тормозов или ощутить соответствующую вибрацию на педали тормоза. Это нормальное явление, которое означает, что активировалась система ESC.



Информация

Система VSM не функционирует в указанных далее случаях.

- Движение на подъеме или спуске.
- Движение задним ходом.
- Горит индикатор «ESC OFF» (Выкл. ESC).
- Индикатор «EPS» (Электронный усилитель руля) () горит или мигает.



Система VSM выключена

Чтобы отменить работу системы VSM, нажмите кнопку «ESC OFF» (Выкл. ESC). Загорится индикатор «ESC OFF» (Выкл. ESC) ().

Для включения системы VSM нажмите кнопку «ESC OFF» (Выкл. ESC) еще раз. Индикатор «ESC OFF» (Выкл. ESC) погаснет.



ОСТОРОЖНО

Если световой индикатор системы ESC () или индикатор системы EPS () автомобиля не гаснет или мигает, это может указывать на неисправность системы VSM. Если данная сигнальная лампа горит, рекомендуется в самые кратчайшие сроки обратиться к официальному дилеру HYUNDAI для проверки автомобиля.

К СВЕДЕНИЮ

Управление автомобилем с колесами и шинами различных размеров может привести к неисправности системы VSM. Перед заменой шин убедитесь в том, что все четыре колеса и шины имеют одинаковый размер. Не управляйте автомобилем, на котором установлены шины и колеса разного размера.

Система стабилизации прицепа (TSA) (при наличии)

Система стабилизации прицепа работает как система стабилизации автомобиля. Если при движении начинается раскачивание прицепа, система стабилизации прицепа восстанавливает его устойчивость. Причины раскачивания прицепа могут быть самыми разнообразными. Чаще всего это происходит при высокой скорости движения, сильном воздействии бокового ветра, вибрациях или перегрузке.

Причины раскачивания прицепа:

- Высокая скорость;
- Сильный боковой ветер;
- Перегрузка;
- Неожиданное смещение рулевого колеса;
- Неровная дорога.

Система стабилизации прицепа постоянно анализирует устойчивость прицепа. При обнаружении раскачивания прицепа система автоматически притормаживает одно или несколько колес и восстанавливает устойчивость прицепа. В случае если этого недостаточно, система включает тормоза всех колес и уменьшает мощность двигателя. После восстановления устойчивости прицепа система стабилизации прицепа отключается.

Система помощи при трогании на подъеме (HAC) (при наличии)

Система помощи при старте на подъеме помогает предотвратить движение автомобиля в обратном направлении при трогании после остановки на подъеме. Система автоматически включает тормоза приблизительно на 2 секунды и отпускает их по прошествии 5 секунд или при нажатии на педаль акселератора.



ОСТОРОЖНО

Будьте готовы в любой момент нажать на педаль акселератора при движении вверх по склону. Система помощи при старте на подъеме включается только приблизительно на 2 секунды.



Информация

- Система помощи при старте на подъеме не работает, если передача переключена в положение «Р» (парковка) или «N» (нейтраль).
- Система помощи при старте на подъеме включается даже при выключенной системе ESC (электронная система динамической стабилизации). Однако она не включается, если ESC не работает надлежащим образом.

Система предупреждения об экстренной остановке (ESS) (при наличии)

Система предупреждения об экстренной остановке оповещает водителя при помощи мигающих стоп-сигналов в момент резкого торможения.

Система активируется в указанных далее случаях.

- Автомобиль резко останавливается. (Значение замедления превышает 7 м/с^2 , а скорость движения превышает 55 км/ч (34 мили/ч .)
- Сработала система ABS и скорость движения превышает 55 км/ч (34 мили/ч).

Аварийная световая сигнализация включается («ON» (Вкл.)) автоматически после мигания стоп-сигнала:

- Если скорость движения не превышает 40 км/ч (25 мили/ч).
- Если ABS выключена.
- По завершении резкого торможения.

Аварийная световая сигнализация отключается в указанных далее случаях.

- Если автомобиль движется медленно в течение определенного периода времени. Водитель может вручную выключить аварийную световую сигнализацию, нажав на кнопку.



Информация

Предупреждение об аварийной остановке не работает, если аварийная световая сигнализация уже включена.

Система экстренного торможения (BAS)

Система экстренного торможения предусмотрена для снижения или предотвращения риска аварии. Она определяет расстояние до впереди идущего автомобиля или пешехода с помощью датчиков (т. е. радара и камеры), а также, в случае необходимости, предупреждает водителя о риске аварии с помощью предупреждающего сообщения или предупреждающих сигналов тревоги.

Ограничения системы

Система экстренного торможения выполняет дополнительную функцию и не может заменить навыки безопасного управления автомобилем. Водитель обязан все время следить за скоростью и расстоянием до движущегося впереди автомобиля и быть готовым применить автономную систему экстренного торможения.

При использовании вспомогательной системы экстренного торможения необходимо соблюдать указанные ниже меры предосторожности.

Данная система является исключительно вспомогательной. При ее применении водитель должен по-прежнему быть внимательным и соблюдать предельную осторожность. Диапазон обнаружения объектов и тип объектов являются ограниченными. Постоянно следите за дорожными условиями.

НИКОГДА не водите автомобиль слишком быстро с учетом дорожных условий или при повороте.

Всегда внимательно смотрите на дорогу, чтобы предотвратить возникновение неожиданных и внезапных ситуаций. Система экстренного торможения не позволяет полностью остановить транспортное средство и избежать столкновения.

Система выключена

- Система экстренного торможения для предотвращения вторичных столкновений не включается в указанных ниже ситуациях.
 - Педаль акселератора нажата сильнее определенного уровня.
 - Автомобиль остановился.
 - Неисправность электронного контроля устойчивости (ESC) или электронных устройств.
 - В этой ситуации нормальная работа системы невозможна.
 - С момента включения автоматического контроля тормоза системой экстренного торможения для предотвращения вторичных столкновений прошло десять секунд.



ОСТОРОЖНО

- Система торможения при столкновении снижает скорость автомобиля после столкновения и уменьшает риск второго столкновения, но она не способна предотвратить второе столкновение. Вы можете выехать из зоны столкновения во избежание другой опасной ситуации, нажав на педаль акселератора.
- После остановки автомобиля системой экстренного торможения для предотвращения вторичных столкновений система прекращает контроль тормозов. В зависимости от ситуации водителю следует нажать на педаль тормоза или педаль акселератора в целях предотвращения дальнейшего столкновения.

Система управления торможением при движении на спуске (DBC) (при наличии)







Система управления торможением при движении на спуске помогает водителю спуститься с крутого склона, не нажимая при этом на педаль тормоза.

Система автоматически приводит в действие тормоз для поддержания значения скорости автомобиля ниже определенного уровня и позволяет водителю сконцентрироваться на управлении автомобилем при спуске со склона.

При выключенном двигателе система не работает.

Нажмите на кнопку, чтобы включить систему, и снова нажмите на кнопку, чтобы выключить систему.

Работа системы

Режим	Индикатор	Описание
Режим готовности	 Индикатор горит зеленым	Если скорость движения автомобиля не превышает 60 км/ч (37 миль/ч), нажмите кнопку системы управления торможением при движении на спуске (DBC). Система управления торможением при движении на спуске включится и перейдет в режим ожидания. На скорости более 60 км/ч (37 миль/ч) система не включается.
Включена	 Индикатор мигает зеленым	В режиме ожидания система управления торможением при движении на спуске включается в указанных ниже случаях. <ul style="list-style-type: none"> • Склон достаточно крутой. • Не нажата педаль тормоза или акселератора. • Скорость автомобиля находится в диапазоне 4 — 40 км/ч (2 — 25 миль/ч) (8—40 км/ч (5—25 миль/ч) для механической коробки передач). В диапазоне скорости 4—40 км/ч (2—25 миль/ч), в котором включается система, водитель может контролировать скорость автомобиля, нажимая педаль тормоза или педаль акселератора.
Выключена	 Зеленый индикатор выключен	Система управления торможением при движении на спуске выключается в указанных ниже случаях. <ul style="list-style-type: none"> • Кнопка системы управления торможением при движении на спуске нажата еще раз. • Скорость автомобиля превышает 60 км/ч (37 миль/ч).
	 Индикатор горит зеленым	Система управления торможением при движении на спуске выключается, но режим ожидания работает указанных ниже случаях. <ul style="list-style-type: none"> • Склон недостаточно крутой. • Автомобиль движется со скоростью 40—60 км/ч (25—37 миль/ч).
Неисправность системы	 Индикатор горит желтым	Индикатор светится желтым в случае возможной неисправности системы или ее ненадлежащей работы в момент активации. В таком случае система управления торможением при движении на спуске выключается. Рекомендуется как можно скорее проверить систему у официального дилера HYUNDAI.

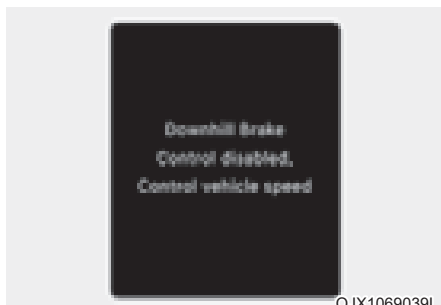

Система управления торможением при движении на спуске в нерабочем состоянии. Контроль скорости автомобиля (вручную)

Если система управления торможением при движении на спуске не работает надлежащим образом, на ЖК-дисплей приборной панели выводится предупреждающее сообщение, а также слышен предупреждающий звуковой сигнал. В этом случае необходимо контролировать скорость автомобиля нажатием на педаль тормоза.

ОСТОРОЖНО

При движении по нормальным дорогам систему управления торможением при движении на спуске может не произойти следует выключать. Находясь в режиме готовности, система DBC может включиться сама при переезде через искусственную неровность или выполнении крутых поворотов.

Информация

- На крутых склонах, даже при нажатии педали тормоза или акселератора выключение системы управления торможением при движении на спуске может не произойти.
- Система управления торможением при движении на спуске не может постоянно поддерживать определенное значение скорости автомобиля.
- Система управления торможением при движении на спуске не работает в указанных далее случаях.
 - Коробка передач находится в режиме «Р» (парковка).
 - Система ESC включена.

- При включении системы управления торможением при движении на спуске может появляться шум и вибрация от тормозов.
- При активации системы управления торможением при движении на спуске загорается задний стоп-сигнал.

Приемы безопасного торможения

ОСТОРОЖНО

Прежде чем покинуть автомобиль или во время парковки, всегда следует дождаться полной остановки автомобиля и не отпускать педаль тормоза. Переведите рычаг переключения передач в положение «Р» (парковка), затем включите стояночный тормоз и переведите кнопку «Engine Start/Stop» (Запуск/остановка двигателя) в положение «OFF» (Выкл.).

Если не включить стояночный тормоз или включить его не полностью, автомобиль может самовольно покатиться и травмировать водителя и других людей. Перед высадкой из автомобиля ВСЕГДА включайте стояночный тормоз.

Намокшие тормоза представляют опасность! Тормоза могут намокнуть во время проезда через стоячую воду или во время мойки. Автомобиль с намокшими тормозами теряет способность быстро останавливаться. При торможении автомобиль с намокшими тормозами может увести в сторону.

Чтобы подсушить тормоза, необходимо слегка нажимать педаль тормоза, пока они не начнут нормально работать. Если тормозное усилие не возвращается к норме, остановитесь при первой же возможности и обратитесь за помощью к официальному дилеру HYUNDAI.

Во время движения не ставьте ногу на педаль тормоза. Даже незначительное, но постоянное нажатие педали тормоза может привести к перегреву, износу и вероятному выходу тормозов из строя.

Если во время движения у вас спустило шину, аккуратно нажмите на тормоз: во время замедления автомобиль следует удерживать в направлении прямого хода вперед. Когда позволит скорость, отведите автомобиль на обочину и остановитесь в безопасном месте.

После остановки автомобиля крепко держите ногу на педали тормоза, чтобы исключить качение автомобиля вперед.

ПОЛНЫЙ ПРИВОД (4WD)

Система полного привода передает энергию с двигателя на передние и задние колеса для создания максимальной тяги. Режим полного привода (4WD) удобно использовать, когда требуется дополнительная тяга, например на скользких, покрытых грязью, влажных или заснеженных дорогах.



ОСТОРОЖНО

Меры предосторожности, позволяющие снизить риск получения **СЕРЬЕЗНЫХ ТРАВМ** или **ГИБЕЛИ**, указаны далее.

- Не пытайтесь использовать автомобиль в условиях, для которых он не предназначен, например, для езды по сложной пересеченной местности.
- Не превышайте безопасную скорость на поворотах или разворотах.
- Не допускайте резких движений рулевым колесом, например, при смене полосы движения или быстрых, крутых разворотах.
- В случае потери управления при движении на высокой скорости по магистрали значительно возрастает риск опрокидывания автомобиля.
- Потеря управления часто происходит при выезде с дороги двух или более колес, когда водитель пытается резко выкрутить рулевое колесо назад, чтобы вернуться на дорогу.
- В случае если автомобиль съезжает с дорожного покрытия, не следует слишком резко работать рулем. Вместо этого нужно снизить скорость, а потом уже возвращаться на полосу движения.

К СВЕДЕНИЮ

- Не ездите по воде, если ее уровень доходит до днища автомобиля.
- Как только вы выехали из грязи или воды, проверьте состояние тормозов. Нажмите на педаль тормоза несколько раз и медленно двигайтесь, пока не восстановится нормальная работа тормозов.
- Сократите интервалы технического обслуживания автомобиля, если вам приходится ездить по бездорожью, например, по песку, грязи или воде (см. раздел «Обслуживание при тяжелых условиях эксплуатации» главы 9).
- Обязательно тщательно вымойте автомобиль после движения по бездорожью, особенно его днище.
- Все шины, устанавливаемые на автомобиль, должны быть того же размера и типа.
- Для транспортировки полноприводных автомобилей можно использовать только эвакуаторы с платформой.

Управление полным приводом (4WD)

Автоматический полноприводный режим (обычное вождение)

Если система полного привода определяет, что необходим привод на четыре колеса, мощность привода распределяется на все четыре колеса автоматически.

Режим «Multi terrain» (Вседорожный)

Во вседорожном режиме осуществляется контроль привода на четыре колеса, двигателя, коробки передач, торможения и дифференциала повышенного трения с электронным управлением для обеспечения оптимальных ходовых качеств в зависимости от выбранного режима «SNOW/MUD/SAND» (Снег/грязь/песок).

Выбор режима полного привода (4WD)



Чтобы переключиться из режима обычного движения во вседорожный режим, нажмите кнопку «DRIVE/TERRAIN» (Движение/бездорожье). После нажатия кнопки поворачивайте рычаг в течение 4 секунд, чтобы выбрать режим «SNOW» (Снег), «MUD» (Грязь) или «SAND» (Песок).

Выбранный режим		Описание
Автоматический режим полного привода Обычное вождение	-	<ul style="list-style-type: none"> Используйте этот режим при движении по обычным дорогам. При нормальных условиях работы транспортное средство работает как обычный автомобиль с приводом 2WD. Если система определяет потребность в приводе на четыре колеса, мощность привода распределяется на все четыре колеса автоматически.
«SNOW» (Снег)		<ul style="list-style-type: none"> Используйте этот режим при движении по скользким дорогам. Мощность привода правильно распределяется на колеса в целях обеспечения стабильности автомобиля на скользких дорогах или для предотвращения проскальзывания шин.
«MUD» (Грязь)		<ul style="list-style-type: none"> Используйте этот режим при движении по грязным, неасфальтированным или неровным дорогам Мощность привода правильно распределяется на колеса, чтобы обеспечить движущую силу, достаточную для движения автомобиля.
«SAND» (Песок)		<ul style="list-style-type: none"> Используйте этот режим при движении по ровным, сухим песчаным или гравийным дорогам, а также по неасфальтированным дорогам. Мощность привода надлежащим образом распределяется на колеса в целях обеспечения безопасного движения по ровным, сухим песчаным или гравийным дорогам, а также по неасфальтированным дорогам.

При движении по хорошим дорогам обязательно включайте автоматический режим полного привода. При движении по хорошим или по извилистым дорогам с включенным режимом «Multi Terrain» (Вседорожный режим) можно повредить детали полного привода. Кроме того, могут возникать вибрация и шум. Тем не менее вибрация и шум — нормальное явление, и они исчезают, если включить автоматический режим полного привода. Кроме того, при переключении из вседорожного режима «SNOW/MUD/SAND» (Снег/грязь/песок) на автоматический режим полного привода можно почувствовать, как мощность привода передается на задние колеса.



ОСТОРОЖНО

Если на приборной панели светится индикатор полного привода () то, возможно, система полного привода неисправна. Когда загорается индикатор полного привода () рекомендуется как можно быстрее обратиться к официальному дилеру продукции марки HYUNDAI для проверки автомобиля.

Меры предосторожности при управлении автомобилем с полным приводом

Перед поездкой

- Всем пассажирам необходимо пристегнуться ремнями безопасности.
- Сядьте вертикально и чуть ближе к рулевому колесу, чем обычно.
- Отрегулируйте рулевое колесо так, чтобы было комфортно управлять автомобилем.

Вождение по заснеженным и скользким дорогам.

- Начинайте движение медленно, плавно нажимая на педаль акселератора.
- Оборудуйте автомобиль зимними шинами или цепями противоскольжения.
- Сохраняйте безопасную дистанцию до следующих впереди транспортных средств.
- При замедлении используйте торможение двигателем при помощи подрулевого переключателя (ручной режим) и переключения на пониженную передачу в ручном режиме.
- Чтобы избежать скольжения на дороге, не превышайте разрешенную скорость, избегайте быстрого ускорения, резкого торможения и крутых поворотов.

Информация

Зимние шины должны быть установлены на все колеса.

Устанавливайте цепи на передние колеса. Однако в этом случае скорость движения не должна превышать 30 км/ч (20 миль/ч), а длительность поездки должна быть минимальной. Езда с установленными цепями противоскольжения на высокой скорости или на большое расстояние может привести к неполадке или повреждению системы полного привода.

Более подробная информация относительно зимних шин и колесных цепей приводится в разделе «Управление автомобилем в зимний период» этой главы.

Движение по песку и грязи

- Двигайтесь медленно и с постоянной скоростью.
- Если необходимо, для движения по грязи используйте цепи противоскольжения.

- Сохраняйте безопасную дистанцию до следующих впереди транспортных средств.
- Снизьте скорость автомобиля и постоянно следите за ситуацией на дороге.
- Чтобы не застрять в грязи, не разгоняйтесь, избегайте быстрого ускорения, резкого торможения и крутых поворотов.

К СВЕДЕНИЮ

Если автомобиль буксует на снегу, песке или в грязи, подложите что-нибудь нескользящее под ведущие колеса, чтобы возникло сцепление, ИЛИ медленно подавайте вперед и назад, раскачивая автомобиль. Это может помочь высвободить автомобиль.

Следует избегать длительной работы двигателя с высокой частотой вращения. Это может привести к повреждению системы полного привода.

Движение вверх и вниз на уклоне

- Движение на уклоне вверх
 - Прежде чем начать, убедитесь в том, что это возможно.
 - Двигайтесь по возможности прямо.
- Движение под уклон
 - При движении вниз по склону не переключайте передачи. Установите нужную передачу до того, как начать движение вниз по склону.
 - При движении под уклон двигайтесь медленно, используя торможение двигателем.
 - Двигайтесь по возможности прямо.

ОСТОРОЖНО

Соблюдайте предельную осторожность при движении вверх и вниз на крутых уклонах. Автомобиль может перевернуться: учитывайте крутизну уклона, особенности рельефа и наличие воды или грязи.



ОСТОРОЖНО

Не водите машину поперек уклонов. Устойчивость автомобиля может нарушиться в результате небольшого изменения угла колеса или в случае прекращения движения вперед. Автомобиль может опрокинуться и вызвать серьезные травмы или привести к смерти.

Движение по воде

- Старайтесь избегать вождения по глубокой стоячей воде. Это может привести к остановке двигателя и засорению выхлопных труб.
- Чтобы проехать по воде, остановите автомобиль, включите вседорожный режим и двигайтесь не быстрее 8 км/ч (5 миль/ч).
- Двигаясь по воде, не переключайте передачи.



ВНИМАНИЕ

Ехать по воде нужно медленно. При слишком быстром движении в моторный отсек может попасть вода, которая намочит систему зажигания, что приведет к резкой остановке автомобиля.

Дополнительные требования к вождению

- При движении по бездорожью предварительно хорошо изучите состояние дороги по маршруту движения.
- При движении по бездорожью всегда будьте предельно внимательны и избегайте опасных участков.
- При сильном ветре двигайтесь медленно.
- Снижайте скорость на поворотах. Центр тяжести полноприводных автомобилей выше центра тяжести автомобилей с одной ведущей осью, поэтому при резких разворотах они легче переворачиваются.
- При движении вне дороги всегда крепко держите рулевое колесо.



ОСТОРОЖНО

При движении по бездорожью не захватывайте внутреннюю часть рулевого колеса. Можно повредить руку в результате резкого поворота рулевого колеса или отдачи в руль при ударах о предметы на земле. Вы можете потерять рулевое управление, что может привести к серьезным травмам или смерти.

Меры предупреждения аварийных ситуаций

Шины

Устанавливаемые на замену шины должны иметь одинаковый рисунок протектора и быть одинакового размера, типа, марки, грузоподъемности на всех четырех колесах.



ОСТОРОЖНО

Не используйте шины и колеса, размер и тип которых отличается от изначально установленных на автомобиле. Это может повлиять на безопасность и эксплуатационные характеристики автомобиля, что в свою очередь может повлечь за собой отказ рулевого управления или опрокидывание, вызывающее серьезные травмы.

В аварийной ситуации можно использовать компактную запасную шину или аварийный комплект для шин. Однако не следует использовать компактное запасное колесо постоянно. Как можно скорее отремонтируйте или замените оригинальную шину во избежание отказа дифференциала или системы полного привода.

ОСТОРОЖНО

Двигатель поднятого домкратом транспортного средства с постоянным полным приводом должен быть выключен. При подъеме домкратом транспортное средство может соскользнуть или перевернуться, что может стать причиной серьезной травмы или смерти.

Буксировка

Полноприводный автомобиль нужно буксировать с помощью колесного подъемника и тележек или безбортовой платформы, так чтобы все колеса были подняты над землей.

Более подробная информация приводится в разделе «Буксировка» в главе 8.

Проверка автомобиля

- При обслуживании транспортного средства на подъемнике для автомобилей не останавливайте вращение ни одного из четырех колес. Это может привести к повреждению системы полного привода.
- Запрещается задействовать стояночный тормоз, если автомобиль поднят и работает двигатель. Это может привести к повреждению системы полного привода.

Динамометрические испытания

Проверять автомобиль с полным приводом необходимо на специальных динамометрах.



[A]: роликовый тормозной стенд (проверка спидометра на точность)

[B]: временная свободная роликовая опора

Не проверяйте автомобиль с постоянным полным приводом на роликовом тормозном стенде для автомобилей с приводом на одну ось. При необходимости использования роликового тормозного стенда для автомобилей с приводом 2WD следует выполнить указанные далее действия.

1. Проверьте давление в шинах, рекомендованное для проверяемого автомобиля.
2. Поместите задние колеса на роликовый стенд для проверки спидометра на точность, как показано на рисунке.
3. Отпустите стояночный тормоз.
4. Поместите передние колеса на временную свободную роликовую опору.

ОСТОРОЖНО

Не приближайтесь к передней части транспортного средства с включенной передачей на динамометре. Автомобиль может покатиться вперед и вызвать серьезные травмы или привести к смерти.

СИСТЕМА «СТОП-СТАРТ» (ISG)

Ваш автомобиль может быть оснащен системой ISG (стоп-старт), которая снижает расход топлива, автоматически выключая и запуская двигатель.

Двигатель запустится автоматически, как только будут выполнены условия пуска.

К СВЕДЕНИЮ

Когда двигатель автоматически запускается системой ISG, на несколько секунд могут загораться некоторые сигнальные лампы (ABS, ESC, ESC OFF, EPS или сигнальная лампа стояночного тормоза). Это происходит из-за низкого напряжения аккумулятора. Такая ситуация не свидетельствует о неисправности.

Включение системы ISG

Предварительные требования для активации

Система ISG включается при каждом включении зажигания.

Отключение ISG

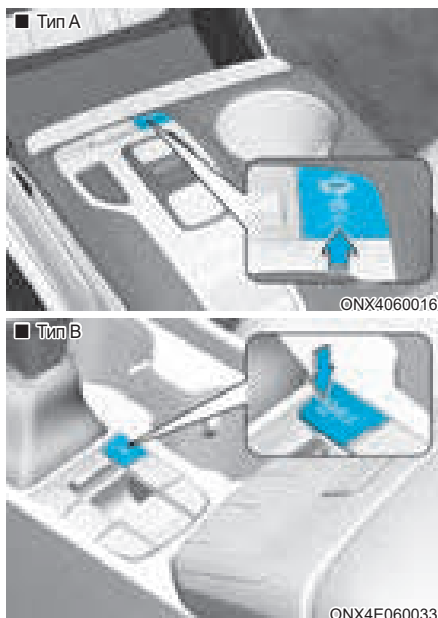

Для отключения системы ISG (Стоп-старт) нажмите кнопку «ISG OFF» (ISG выкл.).

Загорается индикатор на кнопке выключения «ISG OFF».

Если снова нажать кнопку «ISG OFF», система будет активирована и индикатор на кнопке «ISG OFF» погаснет.

Автостоп



Остановка двигателя в режиме стоп-старт (кроме автомобиля 48V MHEV)

Механическая коробка передач

1. Уменьшите скорость автомобиля до менее 5 км/ч (3 миль/ч).
2. Переключите передачу в положение «N» (нейтраль).
3. Отпустите педаль сцепления.

Автоматическая коробка передач

1. Снизьте скорость автомобиля до 0 км/ч (0 миль/ч).
2. Нажмите педаль тормоза.

Двигатель остановится, и на приборной панели загорится зеленый индикатор «AUTO STOP» ((A)) (АВТОМАТИЧЕСКАЯ ОСТАНОВКА).

К СВЕДЕНИЮ

- Автомобили с механической коробкой переключения передач должны достичь скорости не менее 8 км/ч (5 миль/ч) с момента последней остановки в режиме стоп-старт, а автомобили с автоматической трансмиссией — не менее 5 км/ч (3 миль/ч).
- Если вы отстегнете ремень безопасности или откроете водительскую дверь (капот), система ISG будет выключена.

Остановка двигателя в режиме стоп-старт (для автомобиля 48V MHEV)

Механическая коробка передач

Для автомобилей MHEV с механической коробкой переключения передач доступны три версии режима стоп-старт.

- Обычный режим стоп-старт
 - Сбавьте скорость, чтобы она не превышала 7 км/ч (4 миль/ч).
 - Переключите передачу в положение «N» (нейтраль).
 - Отпустите педаль сцепления.
- Расширенный режим стоп-старт
 - Уменьшите скорость автомобиля до уровня менее 7 км/ч.
 - Переключите передачу в положение «N» (нейтраль).
 - Отпустите педаль сцепления.
- В режиме езды накатом

Вы можете сделать так, чтобы двигатель не запускался от начала движения накатом до полной остановки. Для этого приблизительно в одно время нажмите педали сцепления и тормоза.

К СВЕДЕНИЮ

1. Если последней передачей была первая передача, то режим стоп-старт не будет включен.
2. Автомобиль с механической коробкой переключения передач должен достигнуть скорости не менее 8 км/ч (5 миль/ч) с момента последней остановки в режиме стоп-старт.
3. Когда автомобиль находится в состоянии «ISG STOP» (Останов ISG), вы можете перевести рычаг переключения передач в положение «N» (Нейтраль) и отпустить педаль сцепления, после чего состояние «STOP» (Останов) сохранится.

4. Режим расширенного режима стоп-старт работает при скорости даже выше 7 км/ч, если выполняются требования к скорости в каждом положении рычага переключения передач (например, режим режима стоп-старт работает даже на третьей передаче на скорости 40 км/ч (24 мили/ч)).
5. Если вы отстегнете ремень безопасности или откроете водительскую дверь (капот), система ISG будет выключена.

Автоматическая коробка передач

- Обычный режим стоп-старт
 - Снизьте скорость автомобиля до 0 км/ч (0 мили/ч).
 - Нажмите педаль тормоза.
- Расширенный режим стоп-старт
 - Сбавьте скорость, чтобы она не превышала 25 км/ч (15 миль/ч).
 - Нажмите педаль тормоза.
- В режиме езды накатом

Вы можете сделать так, чтобы двигатель не запускался от начала движения накатом до полной остановки. Для этого нажмите педаль тормоза на скорости ниже 40 км/ч (24 миль/ч).

К СВЕДЕНИЮ

Автомобили с автоматической трансмиссией должны достичь скорости не менее 30 км/ч (18 миль/ч) для включения расширенного режима стоп-старт или 5 км/ч (3 миль/ч) для обычного режима стоп-старт (с момента последнего останова в режиме стоп-старт).

- Если вы отстегнете ремень безопасности или откроете водительскую дверь (капот) в режиме автоматического останова при неподвижном автомобиле, система ISG будет выключена.

Автозапуск

Перезапуск двигателя из режима старт-стоп (кроме автомобиля 48V MHEV)

Механическая коробка передач

В автомобилях с механической коробкой переключения передач можно использовать два способа перезапуска.

- Обычный перезапуск

Нажмите педаль сцепления, когда рычаг переключения передач находится в положении «N» (нейтраль).

- Отложенный перезапуск

1. Выжмите педаль сцепления
2. Включите передачу
3. Отпустите педаль тормоза

К СВЕДЕНИЮ

1. **Функция задержанного перезапуска работает, только когда автомобиль находится на ровной поверхности в устойчивом состоянии.**
2. **Чтобы запустить двигатель, когда педаль тормоза не нажата или когда включена передача, для безопасности сначала нажмите педаль тормоза, а затем педаль сцепления.**
3. **Запуск двигателя стоящего автомобиля с нажатой педалью тормоза (только при использовании функции отложенного перезапуска)**
 - Выжмите и отпустите педаль сцепления
 - Сразу же еще раз выжмите педаль сцепления
4. **Выключенный двигатель запустится повторно после выполнения описанных ниже действий.**
 - После полного останова двигателя отпустите педаль сцепления
 - Выжмите педаль сцепления

Автоматическая коробка передач

- Отпустите педаль тормоза.

Двигатель запустится, а на комбинации приборов погаснет зеленый индикатор автостопа (A).

Перезапуск двигателя из режима старт-стоп (для автомобиля 48V MHEV)

Механическая коробка передач

- Перед остановкой автомобиля
 - Если педаль сцепления не выжата, выжмите ее.
 - Если педаль сцепления уже выжата, отпустите педаль тормоза или переведите рычаг переключения передач в положение, отличное от положения «N» (Нейтраль).
- После того как автомобиль остановлен
 - Если педаль сцепления уже выжата, отпустите педаль тормоза или переведите рычаг переключения передач из положения «N» (Нейтраль).
 - Если педаль сцепления еще не выжата, двигатель перезапустится согласно процедуре отложенного перезапуска.

- (1) Выжмите педаль сцепления
- (2) Включите передачу
- (3) Отпустите только педаль тормоза

К СВЕДЕНИЮ

1. Функция задержанного перезапуска работает, только когда автомобиль находится на ровной поверхности в устойчивом состоянии.
2. Чтобы запустить двигатель, когда педаль тормоза не нажата или когда включена передача, для безопасности сначала нажмите педаль тормоза, а затем педаль сцепления.
3. Запуск двигателя стоящего автомобиля с нажатой педалью тормоза (только при использовании функции отложенного перезапуска)
 - Выжмите и отпустите педаль сцепления
 - Сразу же еще раз выжмите педаль сцепления
4. Выключенный двигатель запустится повторно после выполнения описанных ниже действий.
 - После полного останова двигателя отпустите педаль сцепления
 - Выжмите педаль сцепления
5. Если после выключения системы ISG скорость автомобиля увеличивается, а не уменьшается, двигатель может повторно запуститься автоматически.

Автоматическая коробка передач

Отпустите педаль тормоза

К СВЕДЕНИЮ

Если после выключения системы ISG скорость автомобиля увеличивается, а не уменьшается, двигатель может повторно запуститься автоматически.

Условия срабатывания системы "ISG" (Стоп-Старт)

Система "ISG" (Стоп-Старт) будет работать при следующих условиях.

- Ремень безопасности водителя пристегнут.
- Дверь водителя и капот закрыты.
- В тормозной системе достаточный уровень вакуума.
- Датчик аккумулятора активирован, уровень зарядки аккумулятора достаточный.
- Внешняя температура не очень низкая или не очень высокая.
- Автомобиль движется с постоянной скоростью и остановками.
- Система климат-контроля выполняет условия.
- Автомобиль достаточно прогрет.
- Автомобиль не находится на крутом спуске или подъеме (кроме автомобилей с механической коробкой переключения передач)
- Рулевое колесо не повернуто на острый угол
- Автомобиль не находится на большом возвышении
- Выключен обогреватель ветрового стекла.
- Вы не включили режим ручного переключения передач (кроме автомобилей с механической коробкой переключения передач)
- Прошло много времени с момента отмены переключения передачи в режим «R» (задний ход)

Кроме того, двигатель автоматически перезапускается без участия водителя в следующих случаях.

- При низком давлении вакуума в тормозной системе.
- В случае превышения максимального времени нахождения двигателя в заглушенном состоянии.
- Кондиционер включен, а скорость вентилятора установлена на самое высокое значение.
- Кондиционер включен, чтобы не допустить запотевания окон.
- Не соблюдаются оптимальные условия работы аккумулятора.
- Система климат-контроля не создает необходимое охлаждение или обогрев.
- Когда вы нажимаете кнопку «ISG OFF» (ISG Выкл.) после автоматического выключения двигателя (кроме автомобилей с механической коробкой переключения передач)
- Ваш автомобиль начал движение после того как он был неподвижен.
- Вы одновременно нажимаете педали акселератора и тормоза. (кроме автомобилей с механической коробкой переключения передач)
- Отстегнут ремень безопасности водителя или приоткрыта водительская дверь (кроме автомобилей с механической коробкой переключения передач).

Зеленый индикатор AUTO STOP (Автостоп) ((A)) на комбинации приборов будет мигать в течение 5 секунд.

К СВЕДЕНИЮ

- Если условия работы системы ISG (Стоп-старт) не выполняются, она отключается.

Индикация ISG

Для индикации работы системы ISG используется лампа на приборной панели. Если автомобиль оснащен приборной панелью, на ЖК-дисплее отобразится примечание.

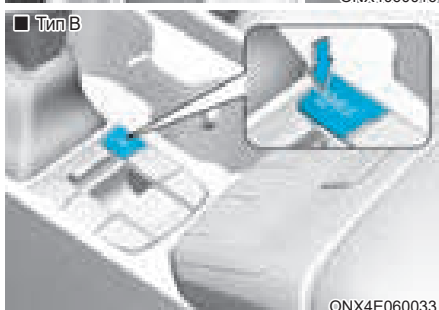



OBC3070110TU

Для работы системы может потребоваться вручную перезапустить двигатель, если включился световой индикатор на кнопке «ISG OFF» (ISG Выкл.). Если автомобиль оснащен контрольной приборной панелью, постоянно отображается предупреждающее сообщение.

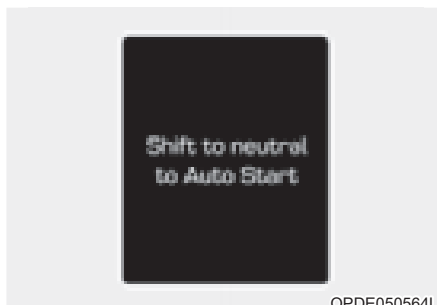

OPDE050564L

В обычных автомобилях с механической коробкой переключения передач (не MHEV и не оснащенных функцией LATE Restart) можно перезапустить двигатель, только если рычаг переключения передач находится в положении «N» (Нейтраль).

Если включить передачу, не выжав полностью педаль сцепления, отобразится предупреждение и прозвучит звуковой сигнал. Необходимо перезапустить двигатель, переведя перед этим рычаг переключения передач в положение «N» (Нейтраль).

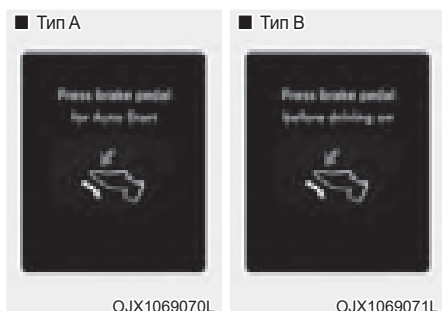

OJX1069070L

OJX1069071L

Двигатель не запустится, если при автоматическом останове двигателя рычаг переключения передач был перемещен из положения «N» (Нейтраль) в положение «D» (Передний ход), ручной режим или «R» (Задний ход), и при этом не была нажата педаль тормоза. Если на этом этапе нажать педаль тормоза, двигатель будет повторно запущен.



ONX4E060041

ONX4E060042

Если непреднамеренно выключить двигатель во время движения автомобиля при включенной передаче и не выжатой педали сцепления, система отобразит показанное ниже предупреждающее сообщение. Если на этом этапе водитель полностью выжмет педаль сцепления, двигатель повторно запустится автоматически. (Только при наличии системы ISG с функцией Late Restart, за исключением автомобилей MHEV)

Неисправность ISG

Система может не сработать в следующих случаях.



Отмечается ошибка датчиков ISG или ошибка системы.

Желтая индикаторная лампа автостопа

На приборной панели индикатор ((A)) будет мигать в течение 5 секунд, после чего останется включенным, а на кнопке «ISG OFF» (ISG выкл.) включается подсветка.

К СВЕДЕНИЮ

- Если при повторном нажатии на кнопку «ISG OFF» (ISG выкл.) индикатор кнопки «ISG OFF» не гаснет или если система ISG (Стоп-старт) работает неправильно, следует в максимально сжатые сроки пройти проверку в специализированной мастерской. Рекомендуется обратиться к официальному дилеру Hyundai.
- Если включается индикатор кнопки выключения «ISG OFF», то он может погаснуть после того как автомобиль в течение максимум двух часов будет двигаться со скоростью 80 км/ч, при этом регулятор скорости вентилятора находится ниже второго положения. Если, несмотря на выполненные действия, кнопка выключения системы стоп-старт «ISG OFF» (ISG выкл.) продолжает гореть, следует как можно скорее проверить автомобиль в специализированной мастерской. Рекомендуется обратиться к официальному дилеру Hyundai.

К СВЕДЕНИЮ

Если нужно воспользоваться функцией ISG, то следует при выключенном в течение 4 часов зажигания откалибровать датчик аккумулятора, а затем включить и выключить двигатель 2~3 раза.



ОСТОРОЖНО

Если двигатель находится в режиме «Стоп-старт», то можно повторно запустить его без каких-либо действий со стороны водителя. Перед тем как покинуть автомобиль или приступить к работам в моторном отсеке, остановите двигатель, для чего поверните замок зажигания в положение «LOCK (OFF)» (Блокировка (выкл.)) или извлеките ключ из замка зажигания.

ИНТЕГРИРОВАННАЯ СИСТЕМА УПРАВЛЕНИЯ РЕЖИМОМ ВОЖДЕНИЯ (2WD)

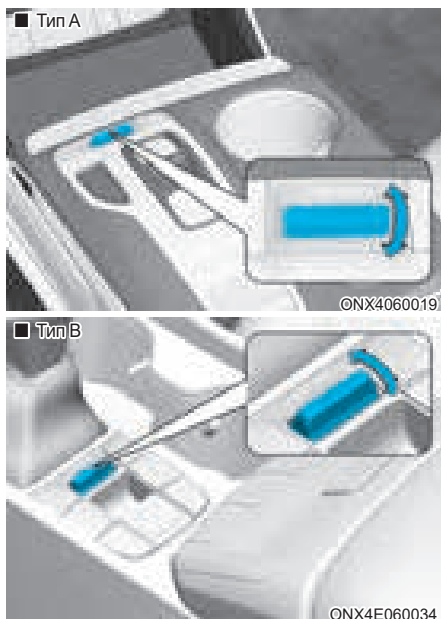

Режим движения выбирается в зависимости от предпочтений водителя или дорожных условий.

После повторного запуска двигателя система возвращается в нормальный режим.

При перезапуске двигателя по умолчанию запускается режим «ECO» (Экономия).

i Информация

В случае проблем с приборной панелью будет включен режим движения **NORMAL** (нормальный), а переключение в режим **SPORT** (спортивный) может не срабатывать.

Режим меняется при нажатии или переключении кнопки **DRIVE MODE** (режим движения), как указано ниже.

ECO (Экономичный) ↔ NORMAL (Обычный) ↔ SPORT (Спортивный) ↔ ECO (Экономичный)

Выбор **НОРМАЛЬНОГО** режима никак не отображается на комбинации приборов.

Режим «**ECO**» (Экономичный): помогает повысить эффективность расхода топлива для обеспечения экологичного вождения.

Режим «**NORMAL**» (Нормальный): обеспечивает плавное управление и комфортный стиль вождения.

Режим «**SPORT**» (СПОРТ): обеспечивает спортивный, но уверенный стиль езды.

При повторном запуске двигателя устанавливается режим «**NORMAL**» (НОРМАЛЬНЫЙ) или «**ECO**» (ЭКОНОМИЧНЫЙ).

- Если установлен режим «**NORMAL/SPORT**» (НОРМАЛЬНЫЙ/СПОРТИВНЫЙ), то при повторном запуске двигателя будет установлен режим «**NORMAL**» (НОРМАЛЬНЫЙ).
- Если установлен режим «**Есо**» (Экономия), при повторном запуске двигателя будет установлен режим «**Есо**» (Экономия). При включении зажигания по умолчанию запускается режим «**ECO**» (Экономия) для автомобиля 48 MHEV).

Режим «ECO» (Экономия)



Когда режим движения устанавливается в режим ECO, логическая схема управления двигателем и трансмиссией изменяется для обеспечения максимальной эффективности использования топлива.

- При выборе режима «ECO» (Экономия) нажатием кнопки «DRIVE MODE» (Режим движения) загорается индикатор ECO.
- Если автомобиль находится в режиме ECO, то при выключении двигателя и его повторном запуске настройки режима движения сменяются на режим NORMAL.
- В автомобиле с интеллектуальной механической коробкой переключения передач при перезапуске двигателя режим движения изменяется на ECO.



Информация

Эффективность использования топлива зависит от стиля вождения водителя и ситуации на дороге.

Если включен режим «ECO» (Экономичный), могут возникнуть некоторые особенности в работе систем.

- Реакция на ускорение может быть несколько снижена при умеренном нажатии на педаль акселератора.
- Могут быть ограничены рабочие параметры системы кондиционирования воздуха.
- Схема переключения автоматической коробки передач может измениться.
- Шум двигателя может стать громче.

Приведенные выше ситуации являются нормальными, когда включен режим ECO для повышения эффективности расхода топлива.

Ограничения режима «ECO» (Экономичный):

Если следующие условия возникают при включенном режиме «ECO» (Экономия), работа системы может быть ограничена даже без изменений состояния индикатора «ECO».

- При управлении автомобилем с помощью рычага автоматического переключения передач в спортивном режиме работа системы ограничивается в зависимости от положения рычага переключения передач.

Режим «SPORT» (Спортивный)

SPORT

Режим «SPORT» (Спортивный) управляет динамикой движения, автоматически регулируя усилие на руле, и логической схемой управления двигателем и трансмиссией для повышения эффективности вождения.

- Если при нажатии кнопки «DRIVE MODE» (Режим движения) выбирается режим «SPORT» (Спортивный), загорается индикатор «SPORT» (Спортивный).
- При повторном включении двигателя режим движения вернется в режим «COMFORT» (Комфортный). Если вы желаете включить режим «SPORT» (Спортивный), повторно выберите режим «SPORT» (Спортивный) кнопкой «DRIVE MODE» (Режим движения).
- В автомобиле с интеллектуальной механической коробкой переключения передач при перезапуске двигателя режим движения изменяется на ECO.
- При включении зажигания по умолчанию запускается режим «ECO» (Экономия) для автомобиля 48 MHEV).
- Если включен режим «SPORT» (Спортивный):
 - обороты двигателя будут оставаться повышенными на протяжении определенного периода времени, даже после того как будет отпущена педаль акселератора.
 - При ускорении происходит задержка перехода на более высокую передачу.

i Информация

В режиме «SPORT» (Спортивный) расход топлива может увеличиться.

i Информация

- Когда вы динамично управляете транспортным средством в режиме «SMART» (Интеллектуальный), резко сбрасывая скорость или поворачивая руль на поворотах, режим вождения меняется на «SPORT» (Спортивный).
- Когда вы динамично управляете транспортным средством в режиме «SMART» (Интеллектуальный), резко замедляя движение или резко поворачивая руль на поворотах, режим вождения меняется на «SPORT» (Спортивный). Однако, возможно

ВСТРОЕННАЯ СИСТЕМА УПРАВЛЕНИЯ РЕЖИМОМ ДВИЖЕНИЯ (4WD) (ПРИ НАЛИЧИИ)

Режим движения



Режим движения можно выбрать в соответствии с предпочтениями водителя или дорожными условиями.

Режим «NORMAL» (Нормальный)

Режим «NORMAL» (Нормальный) обеспечивает плавное управление и комфортный стиль вождения.

режим «ECO» (Экономия)

ECO

Режим «ECO» (Экономичный) помогает повысить эффективность расхода топлива для обеспечения экологичного вождения.

Эффективность расхода топлива меняется в зависимости от манеры управления автомобилем и дорожных условий.

- Когда установлен режим «ECO» (Экономичный), на приборной панели загорается индикатор «ECO» (Экономичный режим).
- Если включен режим «ECO» (Экономичный), могут возникнуть некоторые особенности в работе систем.
 - Реакция на управление педалью акселератора может быть незначительно снижена при умеренном нажатии на педаль акселератора.
 - Могут быть ограничены рабочие параметры системы кондиционирования воздуха.
 - Схема переключения автоматической коробки передач может измениться.
 - При некоторых переключениях автоматической трансмиссии может быть слышен шум двигателя, поскольку понижение передачи требует более сильного давления на акселератор.

Приведенные выше ситуации являются нормальными, когда включен режим «ECO» (Экономичный) для улучшения эффективности расхода топлива.

Ограничения режима «ECO» (Экономичный)

Если при использовании экономичного режима происходят указанные ниже ситуации, то работа системы будет ограничена, даже если горит индикатор «ECO» (Экономичный режим).

- При низкой температуре охлаждающей жидкости:
 - работа системы ограничивается до восстановления рабочих характеристик двигателя.
- При движении на подъем:
 - действие системы будет ограничено для увеличения мощности и крутящего момента двигателя.
- При движении автомобиля в режиме ручного переключения передач с помощью подрулевого переключателя:

действие системы будет ограничено в зависимости от текущего диапазона коробки передач.

Режим «SPORT» (Спортивный)

SPORT

Режим «SPORT» (Спортивный) позволяет поддерживать спортивный стиль вождения, обеспечивая устойчивость автомобиля.

В режиме «SPORT» (Спортивный) расход топлива может увеличиться.

- Когда установлен режим «SPORT» (Спортивный), на приборной панели загорается индикатор «SPORT» (Спортивный режим).
- При повторном включении двигателя режим движения вернется в режим «COMFORT» (Комфортный). Если вы желаете включить режим «SPORT» (Спортивный), повторно выберите режим «SPORT» (Спортивный).
- Если включен режим «SPORT» (Спортивный):
 - Обороты двигателя будут оставаться повышенными на протяжении определенного периода времени, даже после того как будет отпущена педаль акселератора.
 - При ускорении происходит задержка перехода на более высокую передачу.

Режим «Multi terrain» (Вседорожный)



Режим «Multi terrain» (Вседорожный) можно выбрать в соответствии с предпочтениями водителя или дорожными условиями.

Чтобы переключиться из обычного режима движения во вседорожный, нажмите кнопку «DRIVE/TERRAIN» (Движение/бездорожье). После нажатия кнопки поворачивайте рычаг в течение 4 секунд, чтобы выбрать режим «SNOW» (Снег), «MUD» (Грязь) или «SAND» (Песок). При повторном нажатии кнопки «DRIVE/TERRAIN» (Движение/бездорожье) предыдущий режим движения будет выбран снова.

Подробнее о внедорожном режиме см. в разделе «Полный привод» в этой главе.

ОСОБЫЕ УСЛОВИЯ ДВИЖЕНИЯ

Опасные условия вождения

В опасных условиях, например, когда вам нужно ехать по воде, снегу, льду, грязи, песку и т. п., выполняйте указанные далее меры предосторожности.

- Двигайтесь аккуратно и помните, что тормозной путь будет увеличен.
- Избегайте резкого торможения или рулевого управления.
- Если автомобиль застрял в снегу, грязи или песке, переключитесь на вторую передачу. Ускоряйтесь медленно, чтобы избежать ненужной пробуксовки колес.
- В случае пробуксовки автомобиля на льду, в снегу или в грязи используйте песок, каменную соль, колесные цепи или другие снижающие скольжение средства под колесами для обеспечения дополнительного сцепления с поверхностью.



ОСТОРОЖНО

Переключение на пониженную передачу с автоматической коробкой передач при движении по скользкой поверхности может стать причиной аварии. Внезапное изменение скорости может привести к заносам. Будьте осторожны, понижая передачу на скользкой поверхности.

Раскачивание автомобиля

Если необходимо раскачать автомобиль, чтобы высвободить его из снега, песка или грязи, сначала поверните рулевое колесо вправо и влево для очистки области вокруг передних колес. Затем переключитесь между режимами «R» (задний ход) и движением вперед.

Постарайтесь избежать проворота колес и не перегружайте двигатель.

Во избежание износа коробки передач, подождите, пока колеса перестанут вращаться, прежде чем переключать передачи. Отпустите педаль акселератора в момент переключения передач и слегка нажимайте на педаль акселератора, когда передача включена. Медленное вращение колес в прямом и обратном направлениях вызывает раскачивающее движение, которое может высвободить автомобиль.



ОСТОРОЖНО

Если автомобиль застрял и колеса вращаются слишком быстро, температура в шинах может очень быстро возрасти. При повреждении шины может произойти разрыв или взрыв шины. Это опасно: вы и другие люди можете получить травму. Не используйте этот маневр, если рядом с автомобилем находятся люди или какие-либо объекты.

Если вы попытаетесь освободить автомобиль, он может быстро перегреться, что может привести к пожару в моторном отсеке или другим повреждениям. Старайтесь насколько это возможно избегать вращения колес, чтобы предотвратить перегрев шин или двигателя. НЕ допускайте вращения колес со скоростью выше 56 км/ч (35 миль/ч).



Информация

Перед раскачиванием автомобиля нужно включить систему ESC.

К СВЕДЕНИЮ

Если автомобиль не удается высвободить с нескольких попыток, следует использовать буксир, чтобы избежать перегрева двигателя, возможного повреждения коробки передач и шин. См. раздел «Буксировка» в главе 8.

Выполнение плавных поворотов

Избегайте торможения или переключения передач на поворотах, особенно при мокрой поверхности дороги. Повороты желательнее преодолевать с плавным ускорением.

Управление автомобилем в ночное время

Вождение в ночное время представляет больше опасностей, чем вождение днем. Вот несколько важных советов, которые необходимо помнить.

- Замедлитесь и держите увеличенную дистанцию между своим и другими автомобилями, так как ночью видимость резко снижается, особенно там, где отсутствует уличное освещение.
- Отрегулируйте зеркала, чтобы уменьшить блики от фар других автомобилей.
- Следите за тем, чтобы фары были чистыми и правильно отрегулированными. Грязные или неправильно отрегулированные фары значительно ухудшают видимость в ночное время.
- Старайтесь не смотреть непосредственно на фары встречных автомобилей. Это может привести к временной слепоте, и глазам потребуется несколько секунд, чтобы снова привыкнуть к темноте.

Управление автомобилем под дождем

Вождение в дождь и по мокрой дороге может быть опасным. При вождении в дождливую погоду или по скользкому дорожному покрытию необходимо учитывать некоторые обстоятельства.

- Снижьте скорость и увеличьте дистанцию. Сильный ливень значительно ухудшает видимость и приводит к увеличению остановочного пути, поэтому снизьте скорость автомобиля.
- Выключите круиз-контроль.
- Замените щетки стеклоочистителя ветрового стекла, если они образуют полосы или оставляют пропуски на ветровом стекле.
- Следите за износом шин. Если шины сильно изношены, резкая остановка автомобиля на мокром дорожном покрытии может привести к их пробуксовыванию и стать причиной дорожно-транспортного происшествия. См. раздел «Протектор шины» в главе 9.
- Включите передние фары, чтобы автомобиль был лучше виден другим участникам движения.
- Движение по большим лужам на высокой скорости может негативно повлиять на тормозную систему, поэтому старайтесь снизить скорость вашего автомобиля.
- Если тормоза намокли, слегка притормаживайте при движении, пока не восстановится нормальная работа тормозов.

Аквапланирование

Если дорога достаточно мокрая, а скорость достаточно большая, автомобиль может почти или полностью потерять контакт с поверхностью дороги, фактически скользая по поверхности воды. Лучшим советом будет СНИЗИТЬ СКОРОСТЬ при движении по мокрой дороге.

Опасность аквапланирования повышается с уменьшением высоты протектора, см. раздел «Протектор шины» в главе 9.

Управление автомобилем в затопленных местах

Избегайте движения по затопленным местам, если вы не уверены в том, что вода находится не выше нижней части ступицы колеса. Переезжайте водные препятствия на малой скорости. Учитывайте необходимость обеспечить достаточный тормозной путь, поскольку вода может снизить эффективность работы тормозной системы.

После движения по воде высушите тормоза, несколько раз выполнив плавное торможение на малой скорости.

Движение по автомагистрали

Шины

Отрегулируйте давление в шинах, как указано в руководстве. Недостаточное давление в шинах может привести к перегреву или повреждению шин.

Не устанавливайте изношенные или поврежденные шины. Это может снизить тяговое усилие или ухудшить торможение.

Информация

Не превышайте максимальное указанное давление в шинах.

Топливо, охлаждающая жидкость двигателя и моторное масло

Движение по автомагистралям на высокой скорости приводит к увеличению расхода топлива по сравнению с движением на умеренной скорости. В целях экономии топлива рекомендуется ездить по скоростным автомагистралям на умеренной скорости.

Перед поездкой следует проверять уровень охлаждающей жидкости двигателя и уровень моторного масла.

Приводной ремень

Ослабленный или поврежденный приводной ремень может привести к перегреву двигателя.

Снижение риска опрокидывания

Ваш универсальный пассажирский автомобиль позиционируется как автомобиль повышенной проходимости (SUV). У автомобилей повышенной проходимости более высокий дорожный просвет и более узкий протектор, что обеспечивает проходимость в самых разных условиях бездорожья. Благодаря особенностям конструкции их центр тяжести расположен выше, чем у обычных транспортных средств, поэтому при резких разворотах они имеют большую тенденцию к переворачиванию. Внедорожники имеют более высокую вероятность опрокидывания по сравнению с другими типами автомобилей. Из-за этого риска водителю и пассажирам настоятельно рекомендуется пристегнуть ремни безопасности. Если в случае опрокидывания пассажир или водитель не будут пристегнуты, они с гораздо большей вероятностью могут получить смертельные травмы.

Чтобы снизить риск опрокидывания, водитель может предпринимать некоторые меры. Если это возможно, избегать крутых поворотов и резких маневров, не размещать на крыше автомобиля тяжелый груз, а также ни в коем случае не вносить какие-либо изменения в конструкцию автомобиля.

ОСТОРОЖНО

Внедорожники имеют более высокую вероятность опрокидывания по сравнению с другими типами автомобилей. Во избежание опрокидывания или потери управления нужно предпринять следующие меры:

- Выполнять повороты на более низкой скорости, чем для пассажирского транспортного средства.
- Избегать крутых поворотов и резких маневров.
- Не вносить какие-либо изменения в конструкцию автомобиля, которые могут привести к повышению центра тяжести.
- Следить за давлением в шинах.
- Не размещать на крыше тяжелый груз.

ОСТОРОЖНО

Если в случае опрокидывания пассажир или водитель не будут пристегнуты, они с гораздо большей вероятностью могут получить смертельные травмы. Удостоверьтесь, что все пассажиры пристегнулись ремнями безопасности.

ВОЖДЕНИЕ В ЗИМНИХ УСЛОВИЯХ

Из-за суровых погодных условий зимой быстро изнашиваются шины и возникают другие проблемы. Чтобы свести к минимуму проблемы при езде в зимний период, соблюдайте указанные далее рекомендации.

Вождение по снегу и льду

Сохраняйте безопасную дистанцию до следующих впереди и рядом автомобилей.

Аккуратно нажимайте на тормоз. Движение на высокой скорости, резкое ускорение и торможение, а также крутые повороты потенциально являются очень опасными. Для снижения скорости используйте торможение двигателем. Резкое торможение на заснеженных и скользких дорогах может привести к заносу автомобиля.

Для вождения глубокому снегу может потребоваться установка зимних шин или цепей противоскольжения.

Всегда держите в автомобиле аварийный комплект. Среди прочего во время поездки могут понадобиться колесные цепи, буксировочные тросы или цепи, фонарик, сигнальные ракеты, песок, лопата, соединительные кабели, скребок для окон, перчатки, брезент, комбинезоны, одеяло и т. д.

Зимние шины



ОСТОРОЖНО

Размер и тип зимних шин должен соответствовать размеру и типу стандартных шин автомобиля. Несоблюдение этого правила может отрицательно сказаться на управляемости и безопасности вашего автомобиля.

Мы рекомендуем использовать зимние шины, когда температура дорожного покрытия ниже 7 °C (45 °F). Обратитесь к таблице ниже и установите рекомендованные зимние шины для вашего автомобиля.

При установке зимних шин проверьте, чтобы давление в них совпадало с давлением в оригинальных шинах. Для сбалансированного управления автомобилем при любых погодных условиях устанавливайте зимние шины на все четыре колеса. Сила сцепления зимних шин с сухой дорогой может быть меньше, чем у оригинальных шин. Максимальную скорость, рекомендуемую для движения на зимних шинах, можно уточнить у продавца шин.

Колесные цепи

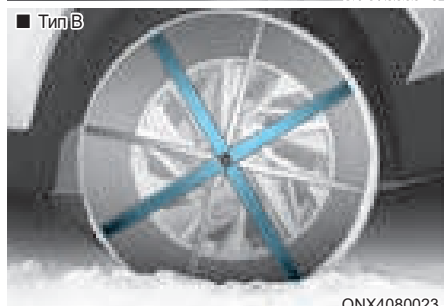

Поскольку боковины радиальных шин тоньше, чем шины других типов, их можно повредить при установке некоторых типов цепей противоскольжения. По этой причине вместо цепей противоскольжения рекомендуется использовать зимние шины. Если необходимо использовать цепи противоскольжения, используйте оригинальные запчасти HYUNDAI или их аналоги, указанные для вашего автомобиля. Перед установкой цепи противоскольжения ознакомьтесь с приложенными к ним инструкциями. Действие гарантийных обязательств производителя на повреждения автомобиля, вызванные установкой неправильных цепей противоскольжения, не распространяется.

При использовании колесных цепей крепите их на ведущих колесах следующим образом.

Привод на одну ось: передние колеса

Полный привод: все четыре колеса

Если нет полного набора цепей для полноприводного автомобиля, можно установить цепи только на передние колеса.



ОСТОРОЖНО

Установка цепей может плохо сказаться на управляемости автомобиля:

- Двигайтесь со скоростью не более 30 км/ч (20 миль/ч) или со скоростью, рекомендованной производителем, в зависимости от того, какая скорость ниже.
- Ведите автомобиль аккуратно, избегайте неровностей и выбоин на дороге, крутых поворотов и других опасностей, которые могут привести к потере устойчивости.
- Избегайте крутых поворотов и торможения юзом.



Информация

- Устанавливайте цепи только в парах и только на передние колеса. Помните, что установка цепей противоскольжения увеличивает движущую силу, но не предотвращает заносы.
- Не устанавливайте шипованные шины, предварительно не изучив местные и государственные правила, касающиеся возможных ограничений на их использование.

Установка цепей

При установке цепей противоскольжения необходимо соблюдать инструкции производителя и устанавливать их с максимальной плотностью посадки. Если у вас установлены цепи, двигайтесь медленно (менее 30 км/ч (20 миль/ч)). Если вы слышите, что цепи цепляются за кузов или раму автомобиля, подтяните их. Если цепи продолжают цепляться — снижайте скорость до исчезновения звука. При выезде на очищенную дорогу цепи противоскольжения нужно снять.

Для установки цепей противоскольжения остановите автомобиль на ровной площадке, вдали от движущегося транспорта. Включите на автомобиле аварийную световую сигнализацию, а позади автомобиля установите треугольный знак аварийной остановки (при наличии). Перед установкой цепей противоскольжения переключите рычаг коробки передач в положение «Р» (парковка), включите стояночный тормоз и выключите двигатель.

К СВЕДЕНИЮ

При использовании цепей противоскольжения примите к сведению указанную далее информацию.

Если необходимо использовать цепи противоскольжения, см. приведенную ниже таблицу.

235/65 R17	Цепи проволочного типа толщиной менее 12 мм (0,47 дюйм).
235/60 R18	Мягкие цепи
235/55 R19	Мягкие цепи

- Неверно выбранный размер шин или неправильная установка цепей могут привести к повреждению тормозных линий, кузова и колес.
- Если цепи задевают кузов, подтяните их, чтобы исключить этот контакт.
- Чтобы исключить повреждение кузова, подтягивайте цепи через каждые 0,5~1,0 км (0,3~0,6 мили).
- Не устанавливайте цепи на автомобили с алюминиевыми дисками. Если без этого не обойтись, используйте цепи проволочного типа.
- Толщина звеньев цепей противоскольжения должна быть не больше 12 мм (0,47 дюйм), чтобы исключить повреждение соединения цепи.

Меры предосторожности в зимний период

Используйте высококачественный этиленгликолевый жидкости

Ваш автомобиль поставляется с высококачественной этиленгликолевой охлаждающей жидкостью в системе охлаждения. Это единственный тип охлаждающей жидкости, который должен использоваться, поскольку он помогает предотвратить появление коррозии в системе охлаждения, смазывает водяной насос и предотвращает замерзание. Необходимо производить замену или доливать охлаждающей жидкости в соответствии с графиком технического обслуживания в разделе 9. Перед началом зимы проверьте охлаждающую жидкость, чтобы убедиться в том, что она замерзает при температуре ниже той, которая ожидается в холодный период.

Проверка аккумулятора и электропроводки

Низкая температура отрицательно влияет на время работы аккумулятора. **Проверяйте аккумулятор и кабели, как указано в разделе 9.** Уровень зарядки АКБ рекомендуется проверять у официального дилера HYUNDAI или на станции техобслуживания.

Замена масла на зимнее

В некоторых регионах в зимний период рекомендуется использовать «зимнее» масло с пониженной вязкостью. Кроме того, замену моторного масла и фильтра следует производить перед наступлением следующего интервала техобслуживания. Свежее моторное масло обеспечивает оптимальную работу двигателя в зимний период. Подробные сведения см. в разделе 2. Если вы не уверены, какое масло следует использовать зимой, рекомендуется обратиться к официальному дилеру HYUNDAI.

Проверьте свечи зажигания и систему зажигания

Проверяйте свечи зажигания, как указано в разделе 8. Выполните замену при необходимости. Также проверяйте проводку и прочие компоненты цепи зажигания на наличие трещин, износа и повреждений.

Предотвращение замерзания замков дверей

Чтобы предотвратить замерзание замков, распылите одобренную противообледенительную жидкость или глицерин в замочную скважину. Если отверстие замка уже покрыто льдом, распылите на лед одобренную противообледенительную жидкость, чтобы удалить его. Если замерзла внутренняя часть замка, попытайтесь разморозить его нагретым ключом. Осторожно пользуйтесь нагретым ключом, чтобы избежать ожогов.

Разрешенный к применению антифриз в системе стеклоомывателя

Чтобы предотвратить замерзание омывателя, добавьте одобренный раствор антифриза для омывателя, указанный на бачке омывателя. Раствор для предотвращения замерзания стеклоомывателя можно приобрести в официальном дилерском центре HYUNDAI и в большинстве автомагазинов. Не используйте охлаждающую жидкость двигателя или другие типы антифриза, чтобы не повредить лакокрасочное покрытие.

Не допускайте примерзания стояночного тормоза

При некоторых условиях стояночный тормоз может замерзнуть во включенном положении. Чаще всего это происходит при скоплении снега или льда в районе задних тормозов или если тормоза намокли. Если есть риск того, что стояночный тормоз может замерзнуть, временно задействуйте его с передачей в положении «Р» (парковка). Кроме того, предварительно заблокируйте задние колеса, чтобы автомобиль не покатился. После этого отпустите стояночный тормоз.

Не допускайте скопления снега и льда под днищем

При некоторых условиях снег и лед могут накапливаться под крыльями и препятствовать рулевому управлению. При движении в зимних условиях необходимо регулярно проверять, заглядывая под автомобиль, что передние колеса и система рулевого управления не заблокированы.

Аварийное оснащение

У вас всегда должно быть с собой аварийное оснащение, соответствующее погодным условиям. Среди прочего во время поездки могут понадобиться колесные цепи, буксировочные тросы или цепи, фонарик, сигнальные факелы, песок, лопата, соединительные кабели, скребок для окон, перчатки, брезент, комбинезоны, одеяло и т. д.

Не помещайте посторонние предметы или материалы в моторный отсек

Посторонние предметы или материалы в моторном отсеке могут привести к неисправности двигателя или возгоранию, так как они могут препятствовать охлаждению двигателя. Гарантия производителя не распространяется на такие повреждения.

БУКСИРОВКА ПРИЦЕПА (ДЛЯ СТРАН ЕВРОПЫ)

Если вы планируете буксировать автомобилем прицеп, сначала необходимо ознакомиться с требованиями законодательства, действующими в вашей стране. В части требований к буксировке прицепов, автомобилей или других типов транспортных средств и оборудования законы могут различаться. Если вы не уверены, какое масло следует использовать зимой, рекомендуется обратиться к официальному дилеру HYUNDAI.

Помните, что управление автомобилем с прицепом отличается от управления автомобилем без прицепа. При буксировке изменяется управляемость, продолжительность поездки и расход топлива. Для безопасной буксировки прицепа необходимо соответствующее оборудование, которое нужно правильно использовать. Действие гарантийных обязательств производителя не распространяется на повреждения автомобиля, вызванные неправильной буксировкой.

В этом разделе приводятся испытанные временем советы по буксировке прицепа и правила безопасности. Эти рекомендации важны как для вашей безопасности, так и для безопасности ваших пассажиров. Перед тем как приступить к буксировке прицепа, внимательно прочтите данный раздел.



ОСТОРОЖНО

Соблюдайте указанные далее меры предосторожности.

- Если вы используете неправильно подобранное оборудование и/или неправильные приемы вождения, то при буксировке прицепа автомобиль может потерять управление. Например, если прицеп слишком тяжелый, эффективность торможения может снизиться. Вы и ваши пассажиры можете получить серьезные или смертельные травмы. Приступайте к буксировке прицепа только после того как выполните все действия, описанные в данном разделе.

- Перед буксировкой убедитесь в том, что полная масса прицепа, GCW (полная масса автопоезда), GVW (полная масса автомобиля), GAW (полная нагрузка на мост) и нагрузка от дышла прицепа находятся в допустимых пределах.
- При буксировке прицепа убедитесь, что система стоп-старт отключена.



Информация для стран Европы

- Технически допустимую максимальную нагрузку на заднюю ось (оси) можно превышать не более чем на 15 %, а технически допустимую массу загрузки автомобиля — не более чем на 10 % или 100 кг (220,4 фунтов) в зависимости от того, какое из этих значений меньше. В этом случае не следует превышать скорость 100 км/ч (62,1 мили/ч) для автомобиля категории M1 либо 80 км/ч (49,7 мили/ч) для автомобиля категории N1.
- Когда автомобиль категории M1 буксирует прицеп, дополнительная нагрузка на тягово-сцепное устройство может стать причиной превышения максимальной номинальной нагрузки на задние шины, которое не должно составлять более 15 %. В этом случае не превышайте скорость 100 км/ч (62,1 мили/ч) и увеличьте давление в шинах как минимум на 0,2 бар.
- * M1: пассажирское транспортное средство (до 9 посадочных мест включительно)
- * N1: грузовое транспортное средство (до 3,5 тонны включительно)

При буксировке прицепа

Ниже приведены несколько важных рекомендаций на случай, если принято решение о буксировке прицепа.

- Предусмотрите средства обеспечения поперечной устойчивости. За средствами обеспечения поперечной устойчивости обращайтесь к продавцу тягово-сцепных устройств.
- Не следует буксировать прицеп на первых 2000 км (1200 миль) пробега автомобиля, чтобы дать двигателю возможность приработаться. Невыполнение этой предосторожности может привести к серьезному повреждению двигателя или коробки передач.
- Планируя использование прицепа, рекомендуется обратиться в официальный дилерский центр HYUNDAI, чтобы получить информацию о дополнительных требованиях, например, по использованию буксировочного комплекта и т. п.
- Всегда двигайтесь только с умеренной скоростью (менее 100 км/ч (60 миль/ч)) или с размещенным ограничением скорости буксировки.
- На затяжных подъемах не превышайте скорость 70 км/ч (45 миль/ч) или обозначенную дорожным знаком максимальную скорость буксировки в зависимости от того, что меньше.
- Внимательно изучите информацию об ограничениях по массе и нагрузке, приведенную на следующих страницах.

Масса прицепа



Какая максимальная безопасная масса прицепа? Она не должна превышать максимальную массу, которую способны удерживать тормоза прицепа. Но даже в этом случае масса может быть слишком большой. Все зависит от того, как вы планируете использовать прицеп. Например, имеют значение такие параметры, как скорость движения, высота над уровнем моря, уклон дороги, температура окружающей среды и то, как часто автомобиль используется для буксировки прицепа. Оптимальная масса прицепа также зависит от параметров специального оборудования, установленного на автомобиле.

Нагрузка на тягово-сцепное устройство



Нагрузка на тягово-сцепное устройство является важным параметром, который необходимо знать, поскольку он влияет на общую максимальную массу (GVW) автомобиля. Нагрузка на тягово-сцепное устройство не должна превышать 10 % от полной массы прицепа и находиться в пределах максимальной допустимой нагрузки на тягово-сцепное устройство.

После загрузки прицепа необходимо определить его массу и отдельно — нагрузку на тягово-сцепное устройство, на предмет их соответствия нормативным значениям. Если данные показатели превышены, то их можно откорректировать, перераспределив груз внутри прицепа.

ОСТОРОЖНО

Соблюдайте указанные далее меры предосторожности.

- При загрузке прицепа не следует распределять большую часть массы в его задней части. Приблизительно 60 % от общей массы груза должно быть размещено в передней части прицепа, в задней части — приблизительно 40 % от общей массы груза.
- Не превышайте максимальную предельную массу загрузки прицепа или нагрузку на тягово-сцепное устройство прицепа. При неправильной загрузке возможно повреждение автомобиля или причинение вреда здоровью людей. Массу и нагрузку можно проверить на промышленных весах или на посту дорожно-постовой службы, оборудованном весами.

Информация

С увеличением высоты производительность двигателя снижается. Начиная с 1000 м над уровнем моря и каждые следующие 1000 м после этого необходимо вычитать 10 % веса автомобиля/прицепа (вес прицепа + общий вес автомобиля).

Указатель масс и дистанций при буксировке прицепа (для Европы)

Элемент		Smartstream G1.6 T-GDi		Smartstream G2.0		Smartstream G2,5 GDi	Smartstream D2.0
		М/Т	ТДС	М/Т	АКПП	АКПП	АКПП
Максимальная масса прицепа кг (фунтов)	Без тормозной системы	750 (1653)		740 (1631)		750 (1653)	
	С тормозной системой	1650 (3638)		1900 (4189)	1650 (3638)	1650 (3638)	1900 (4189)
Максимальная допустимая статическая вертикальная нагрузка на тягово-сцепное устройство кг (фунтов)		100 (220)					
Рекомендуемое расстояние от центра заднего колеса до точки сцепки мм (дюйм.)		1025 (43)					

Оборудование для буксировки прицепа

Тягово-цепные устройства



i Информация

Монтажные отверстия для креплений фаркопов расположены по обеим сторонам днища кузова за задними колесами.

Правильный выбор сцепного устройства имеет большое значение. Боковой ветер, проходящие большегрузные автомобили и неровные дороги — только некоторые из причин, по которым следует иметь подходящее сцепное устройство. Соблюдайте указанные далее правила.

- Если для установки фаркопа необходимо просверлить отверстия в кузове автомобиля, не забывайте герметично их закрывать после снятия этого устройства. В противном случае в салон может попасть смертельно опасный угарный газ (СО) из выхлопной трубы, а также грязь и вода.
- Бамперы автомобиля не предназначены для закрепления на них фаркопов. Не крепите к ним временные или другие фаркопы. Используйте фаркопы, которые крепятся к раме, а не к бамперу.

- Устройство механической сцепки не должно заслонять собой ни одну из частей заднего номерного знака или фар автомобиля.

Если есть вероятность, что какая-либо часть устройства механической сцепки может частично заслонить задний номерной знак и/или фары, запрещено использовать устройства сцепки, которые невозможно быстро снять или сдвинуть без применения инструментов, кроме самого простого (т. е. усилие не превышает 20 Н·м) отжимного ключа, поставляемого в комплекте с устройством механической сцепки.

Следует иметь в виду, что устройство механической сцепки, которое установлено и не используется, нужно всегда снимать или сдвигать, если оно частично заслоняет задний номерной знак или фары автомобиля.

- Принадлежности для буксировки прицепов HYUNDAI можно приобрести в официальном дилерском центре HYUNDAI.

Страховочные цепи

Автомобиль и прицеп необходимо всегда скреплять цепями.

- Инструкции по технике безопасности при обращении с цепями могут быть предоставлены производителем тягово-сцепного устройства или заводом-изготовителем прицепа. При закреплении предохранительных цепей следуйте рекомендациям изготовителя. Всегда оставляйте на цепи достаточное провисание, чтобы можно было выполнить поворот с прицепом. Кроме того, никогда не допускайте волочения страховочной цепи по земле.

Тормозная система прицепа

Если прицеп оборудован тормозной системой, убедитесь, что она соответствует национальному законодательству, правильно установлена и исправно функционирует.

Если масса прицепа превышает максимально допустимую массу прицепа без загруженной тормозной системы, для прицепа необходимо предусмотреть отдельную и достаточную своим по характеристикам тормозную систему. Для обеспечения правильности установки, регулировки и техобслуживания тормозной системы прицепа необходимо ознакомиться с прилагаемыми к ней инструкциями и в точности следовать им. Запрещается вносить изменения в тормозную систему автомобиля.



ОСТОРОЖНО

Пользуйтесь прицепом с автономной тормозной системой, только если вы уверены в правильности ее настройки. Настройка тормозной системы должна выполняться опытными и квалифицированными специалистами. Обращайтесь для этого в специальную мастерскую по ремонту прицепов.

Управление автомобилем с прицепом

Буксировка прицепа требует определенных навыков. Перед выездом на дорогу общего пользования необходимо изучить устройство прицепа. Ознакомьтесь с особенностями управления и торможения с дополнительной массой прицепа. Не забывайте, что управляемое вами транспортное средство теперь длиннее и не столь чувствительно к управлению, как автомобиль сам по себе.

Перед началом движения проверьте сцепное устройство и платформу прицепа, предохранительные цепи, электрические соединения, осветительные приборы, шины и тормоза.

Во время поездки периодически проверяйте надежность крепления багажа, а также работу осветительных приборов и тормозной системы прицепа.

Расстояние

Дистанция до движущегося впереди автомобиля должна быть вдове больше той, которую следует соблюдать без прицепа. Это поможет вам избежать ситуаций, требующих резкого торможения и внезапных поворотов.

Обгон

При буксировке прицепа расстояние перед автомобилем, необходимое для обгона, должно быть больше. Кроме того, вследствие увеличения длины транспортного средства, вам потребуется пройти гораздо большую дистанцию впереди автомобиля, который вы обогнали, прежде чем вы сможете вернуться на свою полосу.

Движение задним ходом

Удерживайте нижнюю часть рулевого колеса одной рукой. Затем, чтобы переместить прицеп влево, переместите руку влево. Чтобы переместить прицеп вправо, переместите руку вправо. При движении задним ходом всегда действуйте медленно и при возможности пользуйтесь указаниями помощника.

Движение на поворотах

При движении с прицепом радиус поворота должен быть больше, чем обычно. Выполняйте поворот так, чтобы прицеп не задевал грунтовую обочину, бордюры, дорожные знаки, деревья или другие объекты. Избегайте резких или внезапных маневров. Заранее сигнализируйте.

Указатели поворота

Автомобиль, буксирующий прицеп, должен использовать другие указатели поворота и иметь дополнительную проводку. При каждом включении указателя при выполнении поворота или смене полосы на приборной панели будут мигать зеленые стрелки. Подключенные надлежащим образом осветительные приборы прицепа должны также предупреждать других водителей о вашем намерении повернуть, сменить полосу или остановиться.

При буксировке прицепа зеленые стрелки на приборной панели будут мигать даже в случае перегорания на прицепе ламп указателей поворота. В этом случае водители следующих за вами автомобилей не увидят включенных указателей. Необходимо периодически проверять состояние ламп прицепа. Кроме того, указатели поворота необходимо проверять при каждом отсоединении и присоединении проводки.



ОСТОРОЖНО

Не подключайте систему осветительных приборов прицепа непосредственно к аналоговой системе автомобиля. Используйте электропроводку, специально предназначенную для прицепов. Несоблюдение этого требования может привести к повреждению электрооборудования автомобиля и/или травмам. За помощью рекомендуется обращаться к авторизованному дилеру HYUNDAI.

Управление автомобилем на уклонах

Перед преодолением длинного или крутого спуска снизьте скорость и переключитесь на пониженную передачу. Если не понизить передачу, придется использовать тормоза, которые от частого применения перегреются и не смогут работать эффективно.

На длинном подъеме рекомендуется понизить передачу и уменьшить скорость приблизительно до 70 км/ч (45 миль/ч), чтобы снизить вероятность перегрева двигателя и коробки передач.

Если масса прицепа превышает максимально допустимую массу прицепа без тормозов, а у автомобиля автоматическая трансмиссия, то для буксировки прицепа необходимо установить режим «D» (передний ход).

Управление автомобилем в режиме «D» (передний ход) при буксировке прицепа минимизирует повышение температуры тормозов и продлевает срок службы трансмиссии.

К СВЕДЕНИЮ

Чтобы исключить перегрев двигателя и трансмиссии, выполните указанные далее действия.

- При буксировке прицепа по крутому уклону (превышающему 6 %) необходимо следить за указателем температуры охлаждающей жидкости двигателя, чтобы не допустить перегрева двигателя. Если стрелка на указателе температуры охлаждающей жидкости перемещается к отметке «Н» (перегрев), остановите автомобиль, припаркуйте его в безопасном месте и дайте двигателю поработать на холостых оборотах до остывания. Продолжать движение можно при заметном остывании двигателя.
- Выполнение буксировки с максимальной полной массой автомобиля и максимальной массой прицепа может привести к перегреву двигателя или трансмиссии. При движении в таких условиях давайте двигателю время от времени работать на холостом ходу до остывания. Продолжать движение можно после заметного остывания двигателя или трансмиссии.
- При буксировке прицепа скорость автомобиля может быть намного ниже, чем скорость общего потока движения, особенно при подъеме вверх на уклоне. Используйте правую полосу движения при буксировке прицепа вверх по уклону. Выбирайте скорость автомобиля, учитывая максимально допустимую скорость для автомобилей с прицепами, крутизну уклону и вес прицепа.

Парковка на уклонах

Как правило, если к автомобилю присоединен прицеп, вы не должны парковать автомобиль на уклоне.

Тем не менее если вам когда-нибудь придется парковать прицеп на уклоне, ниже приводятся рекомендации, как это сделать.

1. Встаньте на место для парковки.

Поверните рулевое колесо в сторону бордюра (вправо, если направление вниз по уклону, влево, если направление вверх по уклону).
2. Переключите коробку передач в положение «Р» (парковка).
3. Задействуйте стояночный тормоз и заглушите двигатель.
4. Подложите противооткатные колодки под колеса прицепа по направлению вниз под уклон.
5. Запустите двигатель, нажмите на педаль тормоза, включите нейтральную передачу, отпустите стояночный тормоз и медленно отпустите тормоза, чтобы противооткатные колодки прицепа восприняли нагрузку.
6. Снова нажмите на педаль тормоза и задействуйте стояночный тормоз.
7. Переключите коробку передач в положение «Р» (парковка), если автомобиль припаркован на подъеме, и в положение «R» (задний ход), если на спуске.
8. Заглушите двигатель и отпустите тормоза автомобиля, но оставьте включенным стояночный тормоз.



ОСТОРОЖНО

Чтобы исключить вероятность серьезных травм и гибели,

- не выходите из автомобиля, не установив надежно стояночный тормоз. Если двигатель остался включенным, автомобиль может неожиданно тронуться с места. Это может причинить вам и другим людям тяжелые или смертельные травмы.
- Не пытайтесь удерживать автомобиль на уклоне с помощью педали акселератора.

Управление автомобилем после стоянки на возвышенности

1. В положении «Р» (парковка) нажмите педаль тормоза и, удерживая ее, выполните указанные далее действия.
 - Запустите двигатель.
 - Включите передачу.
 - Отпустите стояночный тормоз.
2. Медленно уберите ногу с педали тормоза.
3. Медленно продвинувшись, чтобы освободить прицеп от противооткатных колодок.
4. Остановитесь, чтобы убрать колодки.

Техническое обслуживание при буксировке прицепа

В условиях регулярной буксировки прицепа автомобиль будет чаще нуждаться в техобслуживании. Необходимо регулярно проверять уровень моторного масла, масла в автоматической коробке передач, смазочного материала моста и охлаждающей жидкости. Кроме того, необходимо часто проверять состояние тормозов. Перед началом поездки на автомобиле с прицепом необходимо проверить эти параметры. Не забывайте поддерживать прицеп и сцепное устройство в рабочем состоянии. Соблюдайте график технического обслуживания прицепа и периодически проверяйте его состояние. Желательно выполнять проверку каждый день перед началом движения. Все гайки и болты сцепного устройства должны быть затянуты.

К СВЕДЕНИЮ

Чтобы исключить вероятность повреждения автомобиля, выполните указанные далее действия.

- В результате повышения нагрузки в процессе буксировки прицепа в жаркие дни и на подъемах возможен перегрев двигателя. Если датчик температуры охлаждающей жидкости показывает перегрев, отключите кондиционер и остановитесь в безопасном месте для охлаждения двигателя.
- Не выключайте двигатель, пока датчик охлаждающей жидкости показывает перегрев.
(Оставьте двигатель на холостом ходу, чтобы он остыл.)
- В условиях регулярной буксировки прицепа следует чаще проверять уровень жидкости в коробке передач.
- Если автомобиль не оборудован воздушным кондиционером, для повышения производительности двигателя при буксировке прицепа установите вентилятор конденсатора.

МАССА АВТОМОБИЛЯ

На водительской двери имеются две таблички с указанием разрешенной массы нагрузки автомобиля, табличка с информацией о шинах и нагрузке, и сертификационная табличка.

Перед загрузкой автомобиля ознакомьтесь с указанными далее терминами, позволяющими понять массовые характеристики автомобиля по данным сертификационной таблички.

Собственная масса полностью снаряженного автомобиля.

Это вес автомобиля с полным баком топлива и всем стандартным оборудованием. Снаряженная масса не учитывает вес пассажиров, груза или дополнительного оборудования.

Собственная масса автомобиля.

Это масса нового автомобиля, полученного от дилера, на которое установлено некоторое дополнительное оборудование.

Масса груза.

Эта масса содержит все массы, добавленные к собственной массе полностью снаряженного автомобиля, включая груз и дополнительное оборудование.

Полная нагрузка на мост (GAW).

Это полная масса, приходящаяся на каждый мост (передний и задний), включая собственную массу автомобиля и всю дополнительную нагрузку.

Полная номинальная нагрузка на мост (GAWR).

Это максимально допустимый вес, который может выдержать одна ось (передняя или задняя). Этот параметр указан на сертификационной табличке. Общая нагрузка на каждую ось ни при каких обстоятельствах не должна превышать значения GAWR.

Полная масса автомобиля (GVW).

Это собственная масса полностью снаряженного автомобиля с массой груза и массой пассажиров.

Номинальная полная масса автомобиля (GVWR).

Это максимально допустимая масса полностью загруженного автомобиля (включая все дополнительные принадлежности, оборудование, пассажиров и груз). Разрешенная полная масса автомобиля (GVWR) обозначена на сертификационной табличке, расположенной на пороге дверцы водителя.

Перегрузка

ОСТОРОЖНО

Разрешенная максимальная нагрузка на ось (GAWR) и разрешенная максимальная масса автомобиля (GVWR) указаны на сертификационной табличке, прикрепленной к двери водителя (или переднего пассажира). Превышение этих значений может привести к аварии или повреждению автомобиля. Нагрузку можно рассчитать путем взвешивания предметов (и людей) перед их загрузкой в автомобиль. Будьте осторожны и не перегружайте автомобиль.

7. Система помощи водителю

Система безопасности при вождении

Вспомогательная функция предотвращения лобового столкновения (FCA) (только камера переднего вида)	7-2
Вспомогательная система предотвращения лобового столкновения (FCA) (совокупность датчиков).....	7-15
Система помощи при удержании в пределах полосы движения (LKA)	7-30
Система предупреждения об опасности столкновения в непросматриваемой зоне (BCW).....	7-37
Вспомогательная система предотвращения столкновения в «мертвой» зоне (BCA).....	7-46
Система контроля безопасного выхода (SEW)	7-59
Система ручного контроля за ограничениями скорости (MSLA)	7-65
Интеллектуальная система контроля ограничения скорости (ISLA).....	7-68
Система предупреждения о сосредоточенности водителя (DAW).....	7-73
Монитор отображения «слепых зон» (BVM).....	7-79

Система удобного вождения

Круиз-контроль	7-81
Интеллектуальный круиз-контроль (SCC)	7-85
Система слежения за полосой движения (LFA).....	7-101

Безопасная парковка

Камера заднего вида (RVM).....	7-105
Монитор кругового обзора (SVM)	7-109
Система оповещения об объектах, движущихся в поперечном направлении сзади автомобиля (RCCW).....	7-115
Система предупреждения столкновений с объектами, движущимися в поперечном направлении сзади автомобиля (RCCA)	7-123
Система помощи при парковке задним ходом (PDW).....	7-133
Предупреждение о расстоянии при парковке передним/задним ходом (PDW)....	7-136
Система предотвращения столкновения при парковке задним ходом (PCA).....	7-141
Интеллектуальная система дистанционной парковки (RSPA).....	7-149
Декларация соответствия.....	7-163

ВСПОМОГАТЕЛЬНАЯ ФУНКЦИЯ ПРЕДОТВРАЩЕНИЯ ЛОБОВОГО СТОЛКНОВЕНИЯ (FCA) (ТОЛЬКО КАМЕРА ПЕРЕДНЕГО ВИДА) (ПРИ НАЛИЧИИ)

Основные функции

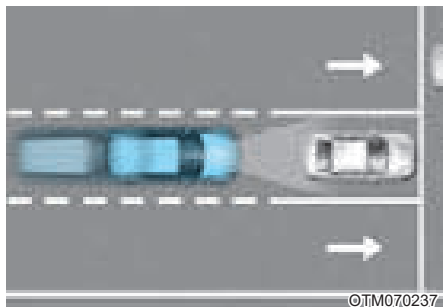

Система помощи по предотвращению переднего столкновения помогает обнаруживать и отслеживать транспортные средства по ходу движения, обнаруживать пешеходов или велосипедистов на проезжей части, а также предупреждает водителя о возможном столкновении с помощью предупреждающего сообщения и звукового оповещения и при необходимости применения экстренного торможения.

Датчик обнаружения



[1]: камера переднего обзора

Смотрите точное расположение датчика обнаружения на иллюстрации выше.



ВНИМАНИЕ

Для поддержания оптимальных рабочих характеристик датчика обнаружения соблюдайте указанные ниже меры предосторожности:

- Запрещается разбирать датчики обнаружения, а также применять к ним ударное воздействие.
- После замены или ремонта датчика обнаружения рекомендуется проверить автомобиль у официального дилера HYUNDAI.
- НИКОГДА не размещайте какие-либо вспомогательные принадлежности или наклейки на ветровом стекле и не тонируйте ветровое стекло.
- Крайне важно следить за тем, чтобы на камеру переднего вида не попадала вода.
- Запрещено размещать над приборной панелью светоотражающие предметы (например, белую бумагу, зеркало). Любое отражение света может повлиять на правильность работы функции.

Параметры функций Настройка



OTM070090N

Безопасность впереди

При работающем двигателе в меню «Settings» (Настройки) в разделе «Driver Assistance» (Помощь водителю) → «Forward Safety» (Безопасность впереди) включите или отключите нужные функции.

- Если выбран пункт «Активная помощь», функция будет предупреждать водителя с помощью сообщения и звукового сигнала в зависимости от уровня риска столкновения. Помощь при торможении будет применяться в зависимости от риска столкновения.
- Если выбран пункт «Warning Only» (Только предупреждение), функция будет предупреждать водителя с помощью сообщения и звукового сигнала в зависимости от уровня риска столкновения. Управление торможением не применяется.
- Если выбран пункт «Выкл.», функция будет выключена. На приборной панели будет выключена. На приборной панели загорается аварийный сигнал (☹).

Водитель может видеть статус системы помощи по предотвращению переднего столкновения в меню «Настройки». Если предупреждающий световой индикатор ☹ продолжает светиться, когда функция включена, рекомендуется проверить ее работу у дилера HYUNDAI.

ОСТОРОЖНО

При повторном запуске двигателя всегда включается система помощи по предотвращению переднего столкновения («Forward Collision-Avoidance Assist»). Однако, если отключить эту функцию после перезапуска двигателя, водителю следует быть более внимательным и соблюдать правила безопасного управления автомобилем.

ВНИМАНИЕ

Если выбран режим «Warning only» (Только предупреждение), функция помощи в торможении не работает.

Информация

Система помощи по предотвращению переднего столкновения (Forward Collision-Avoidance Assist) отключается при нажатии и удержании кнопки отключения ESC в течение более 3 секунд. На приборной панели загорается аварийный сигнал (☹).

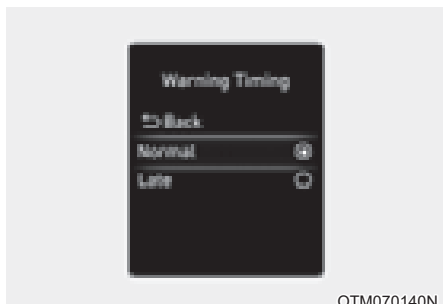

OTM070140N

Время генерирования предупреждения

При работающем двигателе в меню «Settings» (Настройки) выберите пункт «Driver Assistance» (Помощь водителю) → «Warning Timing» (Таймер предупреждений) и настройте первоначальную скорость выдачи предупреждений для вспомогательной функции предотвращения лобового столкновения.

В новом автомобиле для таймера предупреждений установлено значение «Normal» (Обычный). Если вы измените время вывода предупреждений, время вывода предупреждений других вспомогательных функций также может измениться.

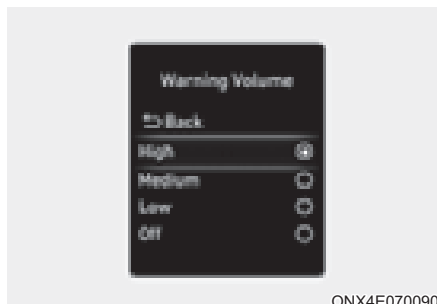

ONX4E070090

Громкость предупреждений

При работающем двигателе в меню «Settings» (Настройки) выберите пункт «Driver Assistance» (Помощь водителю) → «Warning Volume» (Громкость предупреждений) и настройте громкость предупреждений для вспомогательной функции предотвращения лобового столкновения, выбрав одно из значений «High» (Высокая), «Medium» (Средняя), «Low» (Низкая) или «Off» (Выкл.).

При этом, даже если выбрано «Off» (Выкл.), громкость звуковых сигналов функции не будет отключена и будет установлен уровень «Low» (Низкая).

Если изменить громкость предупреждения, громкость предупреждения других функций помощи водителю также может измениться.



ВНИМАНИЕ

- Настройки таймера и громкости предупреждения относятся ко всем функциям системы предотвращения лобового столкновения.
- Даже если для параметра «Warning Timing» (Таймер предупреждений) выбрано значение «Normal» (Обычный), в случае резкого торможения движущегося впереди автомобиля первоначально время срабатывания предупреждения может оказаться не слишком большим.
- Выберите для таймера предупреждений значение «Late» (Позже), если трафик небольшой, а скорость движения низкая.



Информация

При повторном запуске двигателя для таймера и громкости предупреждения используются последние настройки.

Работа функции

Основные функции

Предупреждение функции и управление

Основное назначение вспомогательной функции предотвращения лобового столкновения — предупреждение водителя и управление автомобилем в зависимости от уровня риска столкновения: «Collision warning» (Угроза столкновения), «Emergency braking» (Автоматическое торможение) и «Stopping vehicle and ending brake control» (Остановка автомобиля и отключение системы управления торможением).



Угроза столкновения!

- Чтобы предупредить водителя об опасности столкновения, на приборной панели отображается сообщение «Collision warning» (Угроза столкновения) и звучит звуковое предупреждение.
- При обнаружении движущегося впереди транспортного средства функция работает даже в том случае, если скорость автомобиля находится в пределах 10–180 км/ч (6–112 миль/ч).
- При обнаружении движущегося впереди пешехода или велосипедиста функция работает в том случае, если скорость автомобиля составляет 10–60 км/ч (6–37 миль/ч).
- Если выбрана функция «Active Assist» (Активная помощь), система может применить торможение.



Аварийное торможение

- Чтобы предупредить водителя об автоматическом аварийном торможении, на приборной панели отображается сообщение «Emergency Braking» (Аварийное торможение) и звучит звуковое предупреждение.
- При обнаружении движущегося впереди транспортного средства функция работает даже в том случае, если скорость автомобиля находится в пределах 10–60 км/ч (6–37 миль/ч).
- При обнаружении движущегося впереди пешехода или велосипедиста функция работает в том случае, если скорость автомобиля составляет 10–60 км/ч (6–37 миль/ч).
- При возникновении ситуации, требующей экстренного торможения, функция применит максимальное торможение, чтобы избежать столкновения с транспортным средством, пешеходом или велосипедистом.



Остановка автомобиля и отключение системы управления торможением

- При остановке автомобиля из-за экстренного торможения на приборной панели появится предупреждающее сообщение «Drive carefully» (Езжайте аккуратно).
Для обеспечения безопасности водитель должен немедленно нажать на педаль тормоза и проверить окружающую обстановку.
- Система управления торможением отключится спустя примерно 2 секунды после остановки автомобиля из-за экстренного торможения.



ОСТОРОЖНО

При использовании системы FCA соблюдайте указанные ниже меры предосторожности.

- Для вашей безопасности измените настройки после парковки автомобиля в безопасном месте.
 - Если выбрать «Активная помощь» или «Warning Only» (Только предупреждение) и выключить систему ESC, нажав и удерживая кнопку отключения ESC в течение более 3 секунд, система помощи по предотвращению переднего столкновения автоматически отключается. После этого невозможно будет настроить функцию через меню «Настройки», а на панели будет включен световой индикатор  (это нормальное явление). Если система ESC выключена с помощью кнопки отключения ESC, для системы помощи по предотвращению переднего столкновения будут использоваться последние настройки.
- Система помощи по предотвращению переднего столкновения срабатывает не во всех ситуациях и не в состоянии предотвратить все столкновения.
 - Водитель несет ответственность за управление автомобилем. Не полагайтесь исключительно на систему помощи по предотвращению переднего столкновения. Сохраняйте безопасную дистанцию торможения и при необходимости нажимайте на педаль тормоза для снижения скорости движения или остановки автомобиля.
 - Никогда не проверяйте работу системы помощи по предотвращению переднего столкновения на людях, животных, предметах и т. п. Это может привести к серьезным травмам или смерти.
 - Система помощи по предотвращению переднего столкновения (Forward Collision-Avoidance Assist) может не работать, если водитель нажимает на педаль тормоза, чтобы избежать столкновения.
 - В зависимости от дорожных условий и манеры управления автомобилем, система помощи по предотвращению переднего столкновения может вырабатывать предупреждение для водителя с задержкой или не вырабатывать его вовсе.
 - При работающей вспомогательной функции предотвращения лобового столкновения автомобиль может резко остановиться, и это может привести к травмированию пассажиров и перемещению незакрепленных вещей. Всегда пристегивайте ремень безопасности и закрепляйте вещи.
 - Если на экране отображается предупреждение либо звучит звуковой сигнал любой другой функции, предупреждение вспомогательной функции предотвращения лобового столкновения может не отображаться на экране, а ее звуковой сигнал может не звучать.
 - Звуковое предупреждение системы интеллектуального круиз-контроля можно не услышать в шумной обстановке.
 - В зависимости от дорожных условий и ситуации система помощи по предотвращению переднего столкновения (Forward Collision-Avoidance Assist) может отключаться, работать некорректно или включаться без необходимости.

ОСТОРОЖНО

- Даже при возникновении проблем с системой помощи по предотвращению переднего столкновения базовая тормозная система автомобиля будет работать нормально.
- При экстренном торможении функция управления торможением автоматически отключится, если водитель сильно нажмет на педаль газа или резко повернет рулевое колесо.

ВНИМАНИЕ

В зависимости от состояния автомобиля, пешехода или велосипедиста перед вами, а также окружающей обстановки рабочий диапазон скорости для вспомогательной функции предотвращения лобового столкновения может сместиться в сторону снижения скорости. В зависимости от скорости автомобиля функция может только предупреждать водителя либо может не работать.



Информация

Если возникает угроза столкновения и примененного водителем торможения недостаточно, вспомогательная функция предотвращения лобового столкновения может применить дополнительное торможение.

Неисправность и ограничения функции

Неисправность функции



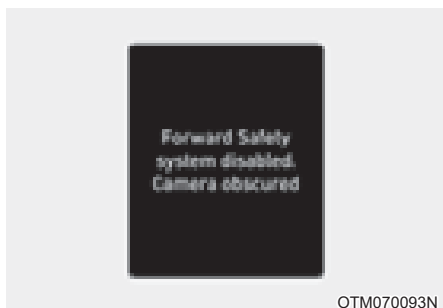

Если система помощи по предотвращению переднего столкновения не работает надлежащим образом, на приборной панели на несколько секунд отображается предупреждающее сообщение «Check Forward Safety function(s)» (Проверьте функции безопасности впереди) и загораются сигнальные лампы  и . Рекомендуется проверить работу функции у официального дилера HYUNDAI.

Отключение функции



Если лобовое стекло, на котором расположена камера переднего вида или датчик, покрыто посторонними веществами, например засыпано снегом или залито дождем, качество обнаружения может снизиться. Кроме того, это может привести к временному ограничению работоспособности или отключению вспомогательной функции предотвращения лобового столкновения.

В этом случае появится сообщение «Forward Safety function(s) disabled. Camera obscured» (Функции системы безопасности впереди отключены. Камера загрязнена), а на приборной панели включаются предупреждающие световые индикаторы  и .

Функция возобновит свою работу в нормальном режиме после того, как снег, капли воды и загрязнения будут удалены.

Если после очистки (от снега, дождевой воды и прочих загрязнений) система работает некорректно, рекомендуется проверить ее у официального дилера HYUNDAI.

ОСТОРОЖНО

- **Даже если на приборной панели не появляется предупреждающее сообщение, система помощи по предотвращению переднего столкновения может не работать надлежащим образом.**
- Система помощи по предотвращению переднего столкновения может работать неправильно на участках (например, пересеченная местность), на которых после запуска двигателя не обнаруживается ни один объект.

Ограничения работы функции

Вспомогательная функция предотвращения лобового столкновения может работать неправильно или непредсказуемо в указанных ниже обстоятельствах.

- Датчик обнаружения либо область вокруг него загрязнена либо повреждена.
- Температура в месте установки камеры переднего вида слишком высокая или слишком низкая.
- Объектив камеры закрыт из-за тонированного, покрытого пленкой или снабженного покрытием лобового стекла, поврежденного стекла или прилипшего к стеклу постороннего предмета (наклейки, насекомого и т. д.).
- Наличие на лобовом стекле остатков влаги или льда.
- Постоянно расплывается жидкость стеклоомывателя, либо включен стеклоочиститель.
- Движение в сильный дождь или в плотном тумане.
- Обзор перед камерой переднего вида затруднен из-за яркого солнечного света.
- Свет от уличных фонарей или от встречного автомобиля отражается на влажной поверхности дороги, например, от луж.
- На приборной панели расположен какой-то предмет.
- Автомобиль буксирует.
- Вокруг слишком ярко.
- Вокруг слишком темно, например в туннеле и т. д.
- Яркость освещения резко меняется, например при въезде в туннель или при выезде из туннеля.
- Яркость освещения низкая, а основные фары выключены либо слабо горят.

- Движение через пар, дым или тень.
- Обнаружена только часть транспортного средства, велосипедиста или пешехода.
- Транспортное средство впереди является автобусом, тяжелым грузовым автомобилем, грузовым автомобилем с багажом нестандартной формы, трейлером и т. п.
- Движущееся впереди транспортное средство не имеет задних фонарей, задние фонари установлены в нестандартном положении и т. п.
- Низкая освещенность снаружи, а задние фонари не включены или недостаточно яркие.
- Задняя часть находящегося впереди автомобиля мала либо автомобиль выглядит необычно, например если автомобиль наклонен, перевернут или повернут боком и т. д.
- Дорожный просвет у движущегося впереди транспортного средства малый или большой.
- Транспортное средство, пешеход или велосипедист внезапно вклинивается (появляется) перед вами.
- Движущееся впереди транспортное средство обнаружено поздно.
- Между вашим автомобилем и транспортным средством впереди внезапно возникает препятствие.
- Транспортное средство впереди резко перестраивается либо внезапно снижает скорость.
- Движущееся впереди транспортное средство перекошено.
- Движущееся впереди транспортное средство едет быстро или медленно.
- Транспортное средство впереди поворачивает в противоположном направлении от вашего автомобиля, чтобы избежать столкновения.
- Ваш автомобиль медленно изменяет полосу движения, когда впереди движется транспортное средство.
- Снег на поверхности транспортного средства впереди.
- Вы съехали с полосы либо вернулись на нее.
- Неравномерное вождение.
- Вы находитесь на перекрестке с круговым движением, а другого автомобиля не видно.
- Вы постоянно ведете автомобиль по кругу.
- У транспортного средства впереди необычная форма.
- Транспортное средство впереди едет по подъему или по спуску.
- Пешеход или велосипедист не полностью распознается, например, если он наклоняется или идет не в полностью вертикальном положении.
- Пешеход или велосипедист одет в одежду, которая затрудняет его обнаружение.

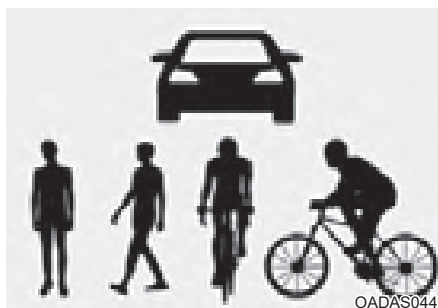

На иллюстрации выше показано изображение, которое камера переднего вида определит как транспортное средство, пешехода или велосипедиста.

- Пешеход или велосипедист впереди вас движется очень быстро.
- Пешеход или велосипедист впереди вас низкого роста либо передвигается пригнувшись.
- Пешеход или велосипедист впереди вас не в состоянии передвигаться без специальных средств.
- Пешеход или велосипедист впереди вас пересекает направление вашего движения.

- Впереди большая группа пешеходов или велосипедистов.
- Пешеход, велосипедист или мотоциклист носит одежду, которая легко сливается с фоном, что затрудняет его распознавание системой обнаружения камеры.
- Пешехода или велосипедиста сложно распознать, так как он сливается с объектами похожей формы.
- Вы приближаетесь к перекрестку возле пешехода, велосипедиста, дорожного знака, здания и т. д.
- Движение на парковке.
- Движение на платных дорогах, через строительную площадку, немощенную дорогу, частично мощенную дорогу, неровную дорогу, ямы на дороге и т. д.
- Движение на склон либо со склона, по извилистой дороге и т. д.
- Движение по дороге с растущими на обочине деревьями или с уличными фонарями.
- Неблагоприятные дорожные условия вызывают чрезмерную вибрацию автомобиля во время движения.
- Высота автомобиля меняется вследствие большой загрузки, неправильного давления в шинах и т. п.
- Движение по узкой автодороге, сильно заросшей по сторонам деревьями или травой.
- Электромагнитные помехи, например при движении в зоне с сильными радиоволнами либо электрическим шумом.



ОСТОРОЖНО

- Движение по кривой



Система помощи по предотвращению переднего столкновения может не обнаружить другие транспортные средства, пешеходов и велосипедистов, находящихся впереди вас на извилистой дороге, рельеф которой отрицательно влияет на эффективность работы датчиков. Это может привести к автоматическому торможению без предупреждения (при необходимости).

При движении по извилистой дороге необходимо поддерживать безопасную дистанцию торможения и при необходимости управлять автомобилем и нажимать на педаль тормоза для снижения скорости движения с целью поддержания безопасной дистанции.



Система помощи по предотвращению переднего столкновения может выявить транспортное средство, пешехода или велосипедиста в соседней полосе или за пределами вашей полосы при движении по извилистой дороге.

Если это произойдет, функция не всегда может выдавать предупреждение водителю и применять тормозную систему. Постоянно следите за условиями дорожного движения вокруг автомобиля.

- Движение на уклоне.



Система помощи по предотвращению переднего столкновения может не обнаружить другие транспортные средства, пешеходов и велосипедистов, находящихся впереди вас на подъеме или спуске, рельеф которых отрицательно влияет на эффективность работы датчиков.

Это может привести к ненужному предупреждению или автоматическому торможению либо к отсутствию предупреждения или автоматического торможения, когда это необходимо.

Кроме того, автомобиль может резко снизить скорость, если впереди внезапно будет обнаружено транспортное средство, пешеход или велосипедист.

При движении на подъеме или спуске необходимо постоянно следить за дорожной ситуацией и при необходимости использовать педаль тормоза для снижения скорости, чтобы поддерживать безопасную дистанцию.

- Смена полосы движения.



[A]: ваш автомобиль,

[B]: автомобиль, перемещающийся на другую полосу

После перемещения транспортного средства на вашу полосу с соседней полосы оно не будет обнаружено датчиком, пока не окажется в пределах дальности обнаружения датчика. Система помощи по предотвращению переднего столкновения может не сразу обнаружить транспортное средство, резко меняющее полосу движения. В этом случае необходимо поддерживать безопасную дистанцию торможения и при необходимости управлять автомобилем с помощью рулевого колеса и нажимать на педаль тормоза для снижения скорости движения.



[A]: ваш автомобиль,

[B]: автомобиль, перемещающийся на другую полосу

[C] — автомобиль в том же ряду

Если впереди идущий автомобиль перестраивается, система помощи по предотвращению переднего столкновения может не определить перестроение мгновенно.

В этом случае необходимо поддерживать безопасную дистанцию торможения и при необходимости управлять автомобилем с помощью рулевого колеса и нажимать на педаль тормоза для снижения скорости движения.

- **Обнаружение транспортного средства**

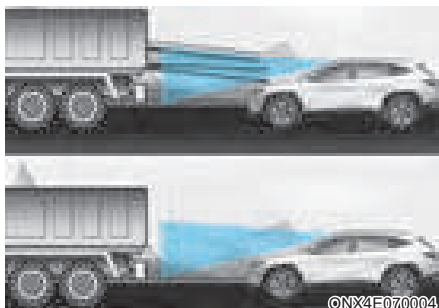

Если впереди идущий автомобиль имеет груз, выступающий сзади за пределы автомобиля, или если автомобиль имеет высокий дорожный просвет, соблюдайте особую осторожность. Система помощи по предотвращению переднего столкновения может не обнаружить груз, выходящий за габариты транспортного средства. В этих случаях необходимо поддерживать безопасную дистанцию торможения от крайнего объекта и при необходимости управлять автомобилем с помощью рулевого колеса и нажимать на педаль тормоза для снижения скорости движения.



ОСТОРОЖНО

- В случае буксировки прицепа или другого автомобиля рекомендуется отключить систему помощи по предотвращению переднего столкновения по соображениям безопасности.
- Система помощи по предотвращению переднего столкновения включается при обнаружении объектов, по форме или характеристикам схожих с автомобилями, пешеходами и велосипедистами.
- Система помощи по предотвращению переднего столкновения не предназначена для обнаружения велосипедов, мотоциклов и небольших объектов, оборудованных колесами, например чемоданов, магазинных тележек или колясок.
- Система помощи по предотвращению переднего столкновения может работать некорректно под воздействием сильных электромагнитных волн.
- Система помощи по предотвращению переднего столкновения не работает первые 15 секунд после запуска автомобиля или инициализации камеры переднего вида.

ВСПОМОГАТЕЛЬНАЯ СИСТЕМА ПРЕДОТВРАЩЕНИЯ ЛОБОВОГО СТОЛКНОВЕНИЯ (FCA) (СОВОКУПНОСТЬ ДАТЧИКОВ) (ПРИ НАЛИЧИИ)

Основные функции

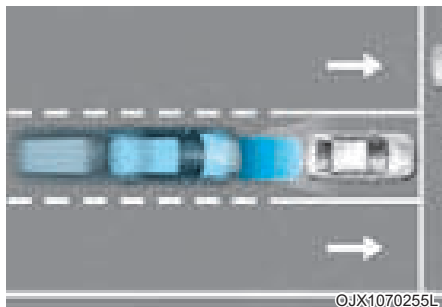

©JX1070255L

Система помощи по предотвращению переднего столкновения помогает обнаруживать и отслеживать транспортные средства по ходу движения, обнаруживать пешеходов или велосипедистов на проезжей части, а также предупреждает водителя о возможном столкновении с помощью предупреждающего сообщения и звукового оповещения и при необходимости применения экстренного торможения.

Функция «Junction Turning» (Поворот на перекрестке) (при наличии)

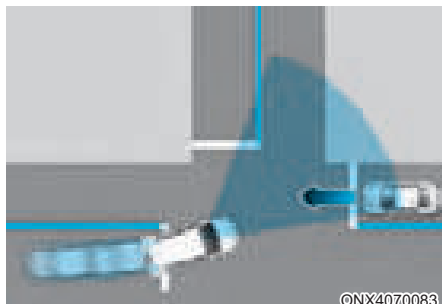

©NX4070083

Функция Junction Turning (Поворот на перекрестке) применяет экстренное торможение, чтобы избежать столкновения со встречным транспортным средством, движущимся на соседней полосе, при его повороте на перекрестке налево с включенным сигналом поворота.

Датчик обнаружения



©NX4E050146



©NX4070005

[1] — камера переднего вида

[2]: передний радар

Смотрите точное расположение датчиков обнаружения на иллюстрации выше.



ВНИМАНИЕ

Для поддержания оптимальных рабочих характеристик датчика обнаружения соблюдайте указанные ниже меры предосторожности:

- Запрещается разбирать датчики обнаружения, а также применять к ним ударное воздействие.
- После замены или ремонта датчика обнаружения рекомендуется проверить автомобиль у официального дилера HYUNDAI.
- Никогда не размещайте какие-либо вспомогательные принадлежности или наклейки на ветровом стекле и не тонируйте ветровое стекло.
- Крайне важно следить за тем, чтобы на камеру переднего вида не попадала вода.
- Запрещено размещать над приборной панелью светоотражающие предметы (например, белую бумагу, зеркало). Любое отражение света может повлиять на правильность работы функции.
- Не размещайте рамку номерного знака или посторонние предметы, например наклейки, пленку или решетки на бампер вблизи крышки переднего радара.
- Всегда содержите передний радар и его крышку в чистоте и не допускайте наличия на них загрязнений.

Используйте только мягкую ткань для мытья автомобиля. Не следует направлять струю воды под высоким давлением прямо на датчик или крышку датчика.

- Если к радару или рядом с местом его установки будет приложена излишняя сила, система помощи по предотвращению переднего столкновения может не работать корректно, даже если на приборной панели не появляется предупреждающее сообщение. Рекомендуется проверить автомобиль у официального дилера HYUNDAI.
- Для ремонта поврежденной крышки переднего радара используйте только оригинальные запчасти или аналоги, рекомендованные для вашей модели автомобиля. Не наносите краску на крышку переднего радара.

Параметры функций Настройка



Безопасность впереди

При работающем двигателе в меню «Settings» (Настройки) в разделе «Driver Assistance» (Помощь водителю) → «Forward Safety» (Безопасность впереди) включите или отключите нужные функции.

- Если выбрано «Active Assist» (Активная помощь), функция предупредит водителя с помощью сообщения, звукового сигнала или вибрации рулевого колеса (если предусмотрено) в зависимости от уровня риска столкновения. Помощь при торможении будет применяться в зависимости от риска столкновения.
- Если выбран пункт «Warning Only» (Только предупреждение), функция предупредит водителя с помощью сообщения, звукового сигнала или вибрации рулевого колеса (если предусмотрено) в зависимости от уровня риска столкновения. Управление торможением не применяется.
- Если выбран пункт «Выкл.», функция будет выключена. На приборной панели загорается аварийный сигнал (☹️).

Водитель может видеть статус системы помощи по предотвращению переднего столкновения в меню «Настройки». Если предупреждающий световой индикатор ☹️ продолжает светиться, когда функция включена, рекомендуется проверить ее работу у официального дилера HYUNDAI.

ОСТОРОЖНО

При повторном запуске двигателя всегда включается система помощи по предотвращению переднего столкновения («Forward Collision-Avoidance Assist»). Однако, если отключить эту функцию после перезапуска двигателя, водителю следует быть более внимательным и соблюдать правила безопасного управления автомобилем.

ВНИМАНИЕ

- Если выбран режим «Warning only» (Только предупреждение), функция помощи в торможении не работает.
- Перечень настроек системы «Forward Safety» (Безопасность впереди) включает пункты «Basic function» (Основная функция) и «Junction Turning» (Поворот на перекрестке) (при наличии).

Информация

Система помощи по предотвращению переднего столкновения (Forward Collision-Avoidance Assist) отключается при нажатии и удержании кнопки отключения ESC в течение более 3 секунд. На приборной панели загорается аварийный сигнал (☹️).

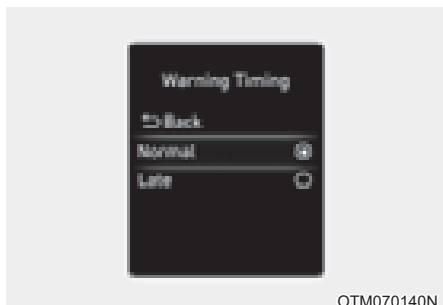

OTM070140N

Время генерирования предупреждения

При работающем двигателе в меню «Settings» (Настройки) выберите пункт «Driver Assistance» (Помощь водителю) → «Warning Timing» (Таймер предупреждений) и настройте первоначальную скорость выдачи предупреждений для вспомогательной функции предотвращения лобового столкновения.

В новом автомобиле для таймера предупреждений установлено значение «Normal» (Обычный). Если вы измените время вывода предупреждений, время вывода предупреждений других вспомогательных функций также может измениться.

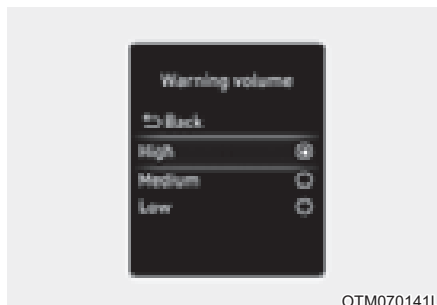

OTM070141L

Громкость предупреждений

При работающем двигателе в меню «Settings» (Настройки) выберите пункт «Driver Assistance» (Помощь водителю) → «Warning Volume» (Громкость предупреждений) и настройте громкость предупреждений для вспомогательной функции предотвращения лобового столкновения, выбрав одно из значений «High» (Высокая), «Medium» (Средняя), «Low» (Низкая) или «Off» (Выкл.).

Если изменить громкость предупреждения, громкость предупреждения других функций помощи водителю также может измениться.



ВНИМАНИЕ

- Настройки таймера и громкости предупреждения относятся ко всем функциям системы помощи по предотвращению переднего столкновения.
- Даже если для таймера предупреждения выбрано значение «Normal» (Обычный), при внезапной остановке движущегося впереди транспортного средства начальное время выдачи предупреждения может быть без задержки.
- Выберите для таймера предупреждений значение «Late» (Позже), если трафик небольшой, а скорость движения низкая.



Информация

При повторном запуске двигателя для таймера и громкости предупреждения используются последние настройки.

Работа функции

Основные функции

Предупреждение функции и управление

Основная функция вспомогательной системы предотвращения лобового столкновения — предупреждение водителя и управление автомобилем в зависимости от уровня риска столкновения: «Collision warning» (Угроза столкновения), «Emergency braking» (Автоматическое торможение) и «Stopping vehicle and ending brake control» (Остановка автомобиля и отключение системы управления торможением).



ONX4E070001

Угроза столкновения!

- Чтобы предупредить водителя об опасности столкновения, на приборной панели отображается предупреждающее сообщение «Collision warning» (Угроза столкновения). Одновременно с этим звучит звуковое предупреждение, и рулевое колесо начинает вибрировать (если предусмотрено).
- При обнаружении движущегося впереди транспортного средства функция работает даже в том случае, если скорость автомобиля находится в пределах 10–180 км/ч (6–112 миль/ч).
- При обнаружении движущегося впереди пешехода или велосипедиста функция работает в том случае, если скорость автомобиля составляет 10–85 км/ч (6–53 миль/ч).
- Если выбрана функция «Active Assist» (Активная помощь), система может применить торможение.

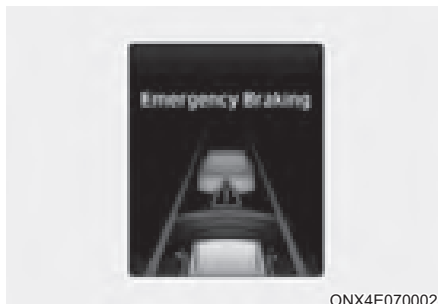

ONX4E070002

Аварийное торможение

- Чтобы предупредить водителя об автоматическом аварийном торможении, на приборной панели отобразится сообщение «Emergency Braking» (Аварийное торможение), будет подан звуковой сигнал, а руль завибрирует (если предусмотрено).
- При обнаружении движущегося впереди транспортного средства функция работает даже в том случае, если скорость автомобиля находится в пределах 10–75 км/ч (6–47 миль/ч).
- При обнаружении движущегося впереди пешехода или велосипедиста функция работает в том случае, если скорость автомобиля составляет 10–65 км/ч (6–40 миль/ч).
- При возникновении ситуации, требующей экстренного торможения, функция применит максимальное торможение, чтобы избежать столкновения с транспортным средством, пешеходом или велосипедистом.



Остановка автомобиля и отключение системы управления торможением

- При остановке автомобиля из-за экстренного торможения на приборной панели появится предупреждающее сообщение «Drive carefully» (Езжайте аккуратно).

Для обеспечения безопасности водитель должен немедленно нажать на педаль тормоза и проверить окружающую обстановку.

- Система управления торможением отключится спустя примерно 2 секунды после остановки автомобиля из-за экстренного торможения.

Функция «Junction Turning» (Поворот на перекрестке) (при наличии)

Предупреждение функции и управление
 Функция «Junction Crossing» (Поворот на перекрестке) выдает предупреждения и управляет автомобилем в зависимости от уровня риска столкновения: «Collision warning» (Угроза столкновения), «Emergency braking» (Аварийное торможение) и «Stopping vehicle and ending brake control» (Остановка автомобиля и отключение системы управления торможением).



Угроза столкновения!

- Чтобы предупредить водителя об опасности столкновения, на приборной панели отображается предупреждающее сообщение «Collision warning» (Угроза столкновения). Одновременно с этим звучит звуковое предупреждение, и рулевое колесо начинает вибрировать (если предусмотрено).
- Система работает в том случае, если скорость автомобиля составляет примерно 10—30 км/ч (6-19 миль/ч), а скорость встречного транспортного средства — примерно 30—70 км/ч (19-44 миль/ч).
- Если выбрана функция «Active Assist» (Активная помощь), система может применить торможение.



ONX4E070007

ONX4E070089

Аварийное торможение

- Чтобы предупредить водителя об автоматическом аварийном торможении, на приборной панели отобразится сообщение «Emergency Braking» (Аварийное торможение), будет подан звуковой сигнал, а руль завибрирует (если предусмотрено).
- Система работает в том случае, если скорость автомобиля составляет примерно 10—30 км/ч (6–19 миль/ч), а скорость встречного транспортного средства — примерно 30—70 км/ч (19–44 миль/ч).
- При возникновении ситуации, требующей экстренного торможения, система применит максимальное торможение, чтобы избежать столкновения со встречным транспортным средством.

Информация

Если сиденье водителя находится слева, функция «Junction Turning» (Поворот на перекрестке) работает, только когда водитель поворачивает влево. Если сиденье водителя находится справа, функция работает, только если водитель поворачивает вправо.



ONX4E070003

Остановка автомобиля и отключение системы управления торможением

- При остановке автомобиля из-за экстренного торможения на приборной панели появится предупреждающее сообщение «Drive carefully» (Езжайте аккуратно).

Для обеспечения безопасности водитель должен немедленно нажать на педаль тормоза и проверить окружающую обстановку.

- Система управления торможением отключится спустя примерно 2 секунды после остановки автомобиля из-за экстренного торможения.



ОСТОРОЖНО

При использовании системы FCA соблюдайте указанные ниже меры предосторожности.

- Для вашей безопасности измените настройки после парковки автомобиля в безопасном месте.
- Если выбрать «Активная помощь» или «Warning Only» (Только предупреждение) и выключить систему ESC, нажав и удерживая кнопку отключения ESC в течение более 3 секунд, система помощи по предотвращению переднего столкновения автоматически отключается. После этого невозможно будет настроить функцию через меню «Настройки», а на панели будет включен световой индикатор  (это нормальное явление). Если система ESC выключена с помощью кнопки отключения ESC, для системы помощи по предотвращению переднего столкновения будут использоваться последние настройки.
- Система помощи по предотвращению переднего столкновения срабатывает не во всех ситуациях и не в состоянии предотвратить все столкновения.
- Водитель несет ответственность за управление автомобилем. Не полагайтесь исключительно на систему помощи по предотвращению переднего столкновения. Сохраняйте безопасную дистанцию торможения и при необходимости нажимайте на педаль тормоза для снижения скорости движения или остановки автомобиля.
- Никогда не проверяйте работу системы помощи по предотвращению переднего столкновения на людях, животных, предметах и т. п. Это может привести к серьезным травмам или смерти.
- Система помощи по предотвращению переднего столкновения (Forward Collision-Avoidance Assist) может не работать, если водитель нажимает на педаль тормоза, чтобы избежать столкновения.

- В зависимости от дорожных условий и манеры управления автомобилем, система помощи по предотвращению переднего столкновения может вырабатывать предупреждение для водителя с задержкой или не вырабатывать его вовсе.
- При работающей системе помощи по предотвращению переднего столкновения автомобиль может резко остановиться, что может привести к травмированию пассажиров и перемещению незакрепленных вещей. Всегда пристегивайте ремень безопасности и закрепляйте вещи.
- Если на экране отображается предупреждение либо звучит звуковой сигнал любой другой функции, предупреждение вспомогательной функции предотвращения лобового столкновения может не отображаться на экране, а ее звуковой сигнал может не звучать.
- Звуковое предупреждение системы интеллектуального круиз-контроля можно не услышать в шумной обстановке.
- В зависимости от дорожных условий и ситуации система помощи по предотвращению переднего столкновения (Forward Collision-Avoidance Assist) может отключаться, работать некорректно или включаться без необходимости.



ОСТОРОЖНО

- Даже при возникновении проблем с системой помощи по предотвращению переднего столкновения базовая тормозная система автомобиля будет работать нормально.
- При экстренном торможении функция управления торможением автоматически отключится, если водитель сильно нажмет на педаль газа или резко повернет рулевое колесо.



ВНИМАНИЕ

- В зависимости от состояния автомобиля, пешехода или велосипедиста перед вами, а также окружающей обстановки рабочий диапазон скорости для вспомогательной функции предотвращения лобового столкновения может сместиться в сторону снижения скорости. В зависимости от скорости автомобиля функция может только предупреждать водителя либо может не работать.
- Система помощи по предотвращению переднего столкновения срабатывает в определенных условиях, оценивая уровень риска на основе состояния встречного транспортного средства, направления движения, скорости и окружающей обстановки.





Информация

Если возникает угроза столкновения и примененного водителем торможения недостаточно, вспомогательная функция предотвращения лобового столкновения может применить дополнительное торможение.

Неисправность и ограничения функции

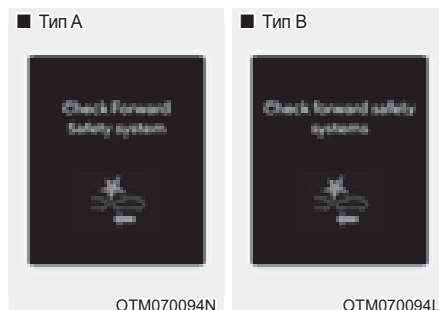
Неисправность функции





Если система помощи по предотвращению переднего столкновения не работает надлежащим образом, на приборной панели на несколько секунд отображается предупреждающее сообщение «Check Forward Safety function(s)» (Проверьте функции безопасности впереди) и загораются сигнальные лампы  и . Рекомендуется проверить работу функций у официального дилера HYUNDAI.

Отключение функции



Если лобовое стекло, на котором расположена камера переднего вида, крышка переднего радара или датчик засыпаны снегом либо залиты дождем, качество обнаружения может снизиться. Кроме того, это может привести к временному ограничению работоспособности или отключению вспомогательной функции предотвращения лобового столкновения (Forward Collision-Avoidance Assist).

В этом случае появится сообщение «Forward Safety function(s) disabled. Camera obscured» (Функции системы безопасности впереди отключены. Камера заблокирована) или «Forward Safety function(s) disabled. Radar blocked» (Функции системы безопасности впереди отключены. Радар загрязнен) и включатся световые сигналы  и .

Функция возобновит свою работу в нормальном режиме после того, как снег, капли воды и загрязнения будут удалены.

Если после очистки (от снега, дождевой воды и прочих загрязнений) система работает некорректно, рекомендуется проверить ее у официального дилера HYUNDAI.

ОСТОРОЖНО

- Даже если на приборной панели не появляется предупреждающее сообщение, система помощи по предотвращению переднего столкновения может не работать надлежащим образом.
- Система помощи по предотвращению переднего столкновения может работать неправильно на участках (например, пересеченная местность), на которых после запуска двигателя не обнаруживается ни один объект.

Ограничения работы функции

Вспомогательная функция предотвращения лобового столкновения может работать неправильно или непредсказуемо в указанных ниже обстоятельствах.

- Датчик обнаружения либо область вокруг него загрязнена либо повреждена.
- Температура в месте установки камеры переднего вида слишком высокая или слишком низкая.
- Объектив камеры закрыт из-за тонированного, покрытого пленкой или снабженного покрытием лобового стекла, поврежденного стекла или прилипшего к стеклу постороннего предмета (наклейки, насекомого и т. д.).
- Наличие на лобовом стекле остатков влаги или льда.
- Постоянно распыляется жидкость стеклоомывателя, либо включен стеклоочиститель.
- Движение в сильный дождь или в плотном тумане.
- Обзор перед камерой переднего вида затруднен из-за яркого солнечного света.
- Свет от уличных фонарей или от встречного автомобиля отражается на влажной поверхности дороги, например, от луж.
- На приборной панели расположен какой-то предмет.

- Автомобиль буксируют.
- Вокруг слишком ярко.
- Вокруг слишком темно, например в туннеле и т. д.
- Яркость освещения резко меняется, например при въезде в туннель или при выезде из туннеля.
- Яркость освещения низкая, а основные фары выключены либо слабо горят.
- Движение через пар, дым или тень.
- Обнаружена только часть транспортного средства, велосипедиста или пешехода.
- Транспортное средство впереди является автобусом, тяжелым грузовым автомобилем, грузовым автомобилем с багажом нестандартной формы, трейлером и т. п.
- Движущееся впереди транспортное средство не имеет задних фонарей, задние фонари установлены в нестандартном положении и т. п.
- Низкая освещенность снаружи, а задние фонари не включены или недостаточно яркие.
- Задняя часть находящегося впереди автомобиля мала либо автомобиль выглядит необычно, например если автомобиль наклонен, перевернут или повернут боком и т. д.
- Дорожный просвет у движущегося впереди транспортного средства малый или большой.
- Транспортное средство, пешеход или велосипедист внезапно вклинивается (появляется) перед вами.
- Удар или повреждение бампера в месте установки переднего углового радара или смещение переднего радара.
- Температура в месте установки переднего радара слишком высокая или слишком низкая.
- Движение через туннель или по металлическому мосту
- Автомобиль проезжает через пустынную область с редкими транспортными средствами либо постройками (например, пустыню, луг, окраину).
- Автомобиль передвигается в местах, где имеются металлические предметы, например строительные площадки, железная дорога и т. д.
- Близко к автомобилю расположен предмет, отбивающий сильный свет на передний радар, например ограждение, другое транспортное средство и т. д.
- Велосипедист впереди передвигается на велосипеде, сделанном из материала, не отражающего сигнал переднего радара.
- Движущееся впереди транспортное средство обнаружено поздно.
- Между вашим автомобилем и транспортным средством впереди внезапно возникает препятствие.
- Транспортное средство впереди резко перестраивается либо внезапно снижает скорость.
- Движущееся впереди транспортное средство перекошено.
- Движущееся впереди транспортное средство едет быстро или медленно.
- Транспортное средство впереди поворачивает в противоположном направлении от вашего автомобиля, чтобы избежать столкновения.
- Ваш автомобиль медленно изменяет полосу движения, когда впереди движется транспортное средство.
- Снег на поверхности транспортного средства впереди.
- Вы съехали с полосы либо вернулись на нее.
- Неравномерное вождение.
- Вы находитесь на перекрестке с круговым движением, а другого автомобиля не видно.
- Вы постоянно ведете автомобиль по кругу.
- У транспортного средства впереди необычная форма.
- Транспортное средство впереди едет по подъему или по спуску.

- Пешеход или велосипедист не полностью распознается, например, если он наклоняется или идет не в полностью вертикальном положении.
- Пешеход или велосипедист одет в одежду, которая затрудняет его обнаружение.

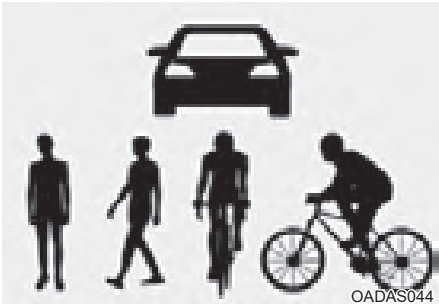

На иллюстрации выше показано изображение, которое камера переднего вида определит как транспортное средство, пешехода или велосипедиста.

- Пешеход или велосипедист впереди вас движется очень быстро.
- Пешеход или велосипедист впереди вас низкого роста либо передвигается пригнувшись.
- Пешеход или велосипедист впереди вас не в состоянии передвигаться без специальных средств.
- Пешеход или велосипедист впереди вас пересекает направление вашего движения.
- Впереди большая группа пешеходов или велосипедистов.
- Пешеход, велосипедист или мотоциклист носит одежду, которая легко сливается с фоном, что затрудняет его распознавание системой обнаружения камеры.
- Пешехода или велосипедиста сложно распознать, так как он сливается с объектами похожей формы.
- Вы приближаетесь к перекрестку возле пешехода, велосипедиста, дорожного знака, здания и т. д.
- Движение на парковке.
- Движение на платных дорогах, через строительную площадку, немощенную дорогу, частично мощенную дорогу, неровную дорогу, ямы на дороге и т. д.
- Движение на склон либо со склона, по извилистой дороге и т. д.
- Движение по дороге с растущими на обочине деревьями или с уличными фонарями.
- Неблагоприятные дорожные условия вызывают чрезмерную вибрацию автомобиля во время движения.
- Высота автомобиля меняется вследствие большой загрузки, неправильного давления в шинах и т. п.
- Движение по узкой автодороге, сильно заросшей по сторонам деревьями или травой.
- Электромагнитные помехи, например при движении в зоне с сильными радиоволнами либо электрическим шумом.

ОСТОРОЖНО

- Движение по кривой

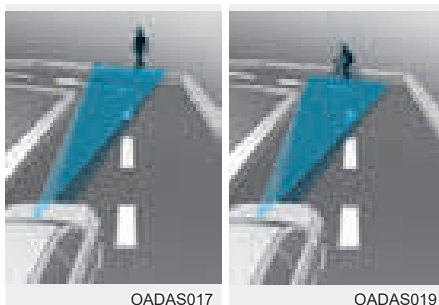
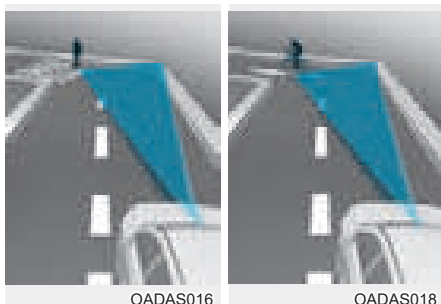
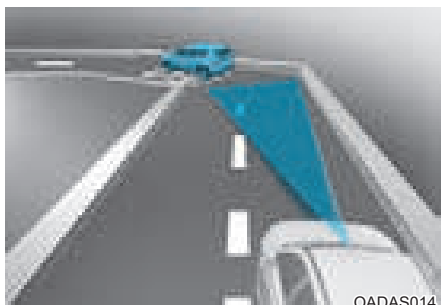

Система помощи по предотвращению переднего столкновения может не обнаружить другие транспортные средства, пешеходов и велосипедистов, находящихся впереди вас на извилистой дороге, рельеф которой отрицательно влияет на эффективность работы датчиков. Это может привести к автоматическому торможению без предупреждения (при необходимости).

При движении по извилистой дороге необходимо поддерживать безопасную дистанцию торможения и при необходимости управлять автомобилем и нажимать на педаль тормоза для снижения скорости движения с целью поддержания безопасной дистанции.

Система помощи по предотвращению переднего столкновения может выявить транспортное средство, пешехода или велосипедиста в соседней полосе или за пределами вашей полосы при движении по извилистой дороге.

Если это произойдет, функция не всегда может выдавать предупреждение водителю и применять тормозную систему. Постоянно следите за условиями дорожного движения вокруг автомобиля.

- Движение на уклоне.



Система помощи по предотвращению переднего столкновения может не обнаружить другие транспортные средства, пешеходов и велосипедистов, находящихся впереди вас на подъеме или спуске, рельеф которых отрицательно влияет на эффективность работы датчиков.

Это может привести к ненужному предупреждению или автоматическому торможению либо к отсутствию предупреждения или автоматического торможения, когда это необходимо.

Кроме того, автомобиль может резко снизить скорость, если впереди внезапно будет обнаружено транспортное средство, пешеход или велосипедист.

При движении на подъеме или спуске необходимо постоянно следить за дорожной ситуацией и при необходимости использовать педаль тормоза для снижения скорости с целью поддержания безопасной дистанции.

- Смена полосы движения.



[A]: ваш автомобиль,

[B]: автомобиль, перемещающийся на другую полосу

После перемещения транспортного средства на вашу полосу с соседней полосы оно не будет обнаружено датчиком, пока не окажется в пределах дальности обнаружения датчика. Система помощи по предотвращению переднего столкновения может не сразу обнаружить транспортное средство, резко меняющее полосу движения. В этом случае необходимо поддерживать безопасную дистанцию торможения и при необходимости управлять автомобилем и нажимать на педаль тормоза для снижения скорости движения с целью поддержания безопасной дистанции.



[A] — ваш автомобиль, [B] — выполняющий маневр автомобиль,

[C] — автомобиль в том же ряду

Если впереди идущий автомобиль перестраивается, система помощи по предотвращению переднего столкновения может не определить перестроение мгновенно. В этом случае необходимо поддерживать безопасную дистанцию торможения и при необходимости управлять автомобилем и нажимать на педаль тормоза для снижения скорости движения с целью поддержания безопасной дистанции.

- Обнаружение транспортного средства

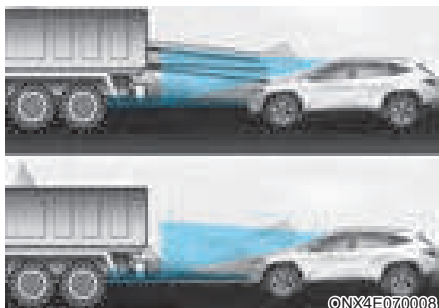

Если впереди идущий автомобиль имеет груз, выступающий сзади за пределы автомобиля, или если автомобиль имеет высокий дорожный просвет, соблюдайте особую осторожность. Система помощи по предотвращению переднего столкновения может не обнаружить груз, выходящий за габариты транспортного средства. В этих случаях необходимо поддерживать безопасную дистанцию торможения от крайнего объекта и при необходимости управлять автомобилем и нажимать на педаль тормоза для снижения скорости движения с целью поддержания требуемой дистанции.



ОСТОРОЖНО

- В случае буксировки прицепа или другого автомобиля рекомендуется отключить систему помощи по предотвращению переднего столкновения по соображениям безопасности.
- Система помощи по предотвращению переднего столкновения включается при обнаружении объектов, по форме или характеристикам схожих с автомобилями, пешеходами и велосипедистами.
- Система помощи по предотвращению переднего столкновения не предназначена для обнаружения велосипедов, мотоциклов и небольших объектов, оборудованных колесами, например чемоданов, магазинных тележек или колясок.
- Система помощи по предотвращению переднего столкновения может работать некорректно под воздействием сильных электромагнитных волн.
- Система помощи по предотвращению переднего столкновения не работает первые 15 секунд после запуска автомобиля или инициализации камеры переднего вида.

СИСТЕМА ПОМОЩИ ПРИ УДЕРЖАНИИ В ПРЕДЕЛАХ ПОЛОСЫ ДВИЖЕНИЯ (ЛКА, ПРИ НАЛИЧИИ)

Вспомогательная система удержания на полосе движения предусматривает обнаружение разметки (или обочины дороги) при движении с превышением определенной скорости. Функция предупреждает водителя, если автомобиль перестраивается без включения сигнала поворота, или автоматически помогает управлять автомобилем, чтобы предотвратить уход с полосы.

Датчик обнаружения



[1]: камера переднего обзора

Камера переднего вида используется в качестве датчика обнаружения для определения дорожной разметки (или обочины).

Смотрите точное расположение датчика обнаружения на иллюстрации выше.



ВНИМАНИЕ

Подробнее о мерах предосторожности, касающихся камеры переднего вида, см. в главе 7 раздела «Вспомогательная система предупреждения о лобовом столкновении (FCA)».

Параметры функций Настройка

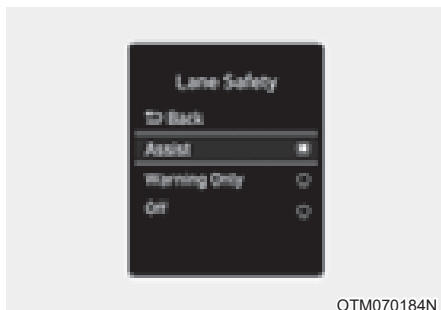

OTM070184N

Контроль безопасного движения по полосе

При работающем двигателе в меню «Settings» (Настройки) в разделе «Driver Assistance» (Помощь водителю) → «Lane Safety» (Безопасность движения по полосе) включите или отключите нужные функции.

- Если выбран пункт «Assist» (Помощь), функция будет автоматически помогать водителю в обнаружении ухода с полосы, чтобы предотвратить съезд автомобиля за пределы полосы движения.
- Если выбран пункт «Warning Only» (Только предупреждение), при обнаружении съезда с полосы движения функция предупредит водителя звуковым сигналом и вибрацией рулевого колеса (если предусмотрено). Водитель должен осуществлять рулевое управление автомобилем.
- Если выбран пункт «Выкл.», функция будет выключена. На приборной панели выключается световой индикатор (☛☛).



ОСТОРОЖНО

- Если выбрано «Warning Only» (Только предупреждение), функция управления движением не работает.
- Система удержания полосы не управляет рулевым колесом, когда автомобиль движется в середине полосы.
- Водителю следует быть внимательным и соблюдать правила безопасного управления автомобилем, если выбран пункт «Выкл.»

Включение и отключение функции (кнопка Lane Safety Assist [Помощь по безопасному движению по полосе])



OCN7060087

Кроме Европы, Австралии и России

- Чтобы включить систему удержания полосы, при работающем двигателе нажмите и удерживайте нажатой кнопку «Lane Driving Assist» (Помощь в вождении по полосе), расположенную на рулевом колесе. На приборной панели загорается белый световой индикатор (☛☛).

Чтобы выключить функцию, еще раз нажмите и удерживайте кнопку.

После повторного запуска двигателя для системы удержания полосы используются последние настройки.

для Европы, Австралии и России

- Если двигатель запущен, включится функция помощи при удержании в пределах полосы движения. На приборной панели загорается белый световой индикатор.

Чтобы выключить функцию, нажмите и удерживайте кнопку «Lane Driving Assist» (Автоматическое удержание полосы).



ВНИМАНИЕ

Кратковременным нажатием кнопки «Lane Driving Assist» (Помощь в вождении по полосе) можно включать и отключать систему слежения за полосой движения.

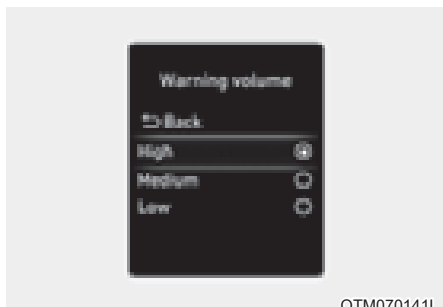

ОТМ070141L

Громкость предупреждений

Когда кнопка запуска/остановки двигателя находится в положении «ON» (Вкл.), выберите «Driver Assistance» (Помощь водителю) → «Warning Volume» (Громкость предупреждений) в меню «Settings» (Настройки), чтобы изменить громкость предупреждений для системы удержания полосы, выбрав одно из значений: «High» (Высокая), «Medium» (Средняя), «Low» (Низкая) или «Off» (Выкл.).

Если изменить громкость предупреждения, громкость предупреждения других функций помощи водителю также может измениться.

Работа функции

Предупреждение функции и управление

Система удержания полосы включает подсистему предупреждения о выезде за пределы полосы движения и подсистему удержания полосы.

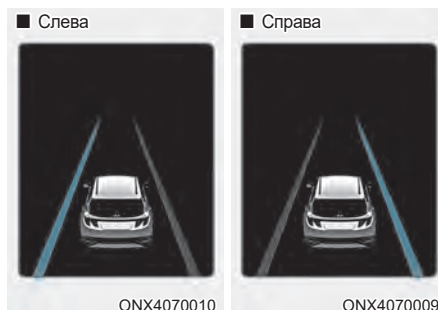

Система предупреждения о смене полосы движения

- Чтобы предупредить водителя о выезде автомобиля за пределы проецируемой полосы по направлению движения, на приборной панели начнет мигать зеленый  индикатор, будет мигать изображение линий разметки в том направлении, в котором смещается автомобиль, и прозвучит звуковое предупреждение.
- Функция работает, если скорость вашего автомобиля составляет 60–200 км/ч (40–120 миль/ч).

Система удержания полосы

- Чтобы предупредить водителя о выезде автомобиля за пределы проецируемой полосы по направлению движения, на приборной панели начнет мигать зеленый индикатор  и для удержания автомобиля на полосе система будет вносить поправки в управление рулевым колесом.
- Функция работает, если скорость вашего автомобиля составляет 60–200 км/ч (40–120 миль/ч).

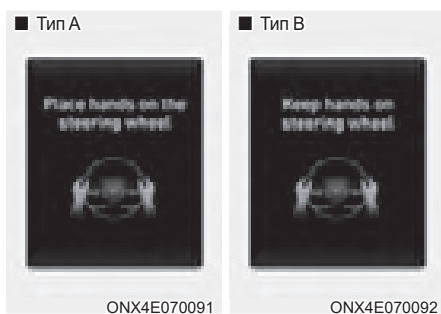

Предупреждение об отпуске рулевого колеса

Если водитель снимет руки с рулевого колеса на несколько секунд, на панели появится предупреждающее сообщение «Place hands on steering wheel» (Положите руки на рулевое колесо) (или «Keep hands on the steering wheel» (Не отпускайте рулевое колесо)), а также раздастся несколько звуковых сигналов.



ОСТОРОЖНО

- Если рулевое колесо удерживается очень сильно или его положение выходит за определенный уровень, система помощи в рулевом управлении может не сработать.
- Система удержания полосы работает не все время. Водитель должен управлять автомобилем с соблюдением мер безопасности и удерживать его в соответствующей полосе движения.
- Предупреждение об отсутствии рук на рулевом колесе может появиться с запозданием, в зависимости от дорожных условий. Во время движения всегда держите руки на руле.
- Если удерживать рулевое колесо очень слабо, система также будет предупреждать об отсутствии рук на рулевом колесе, так как может не определить, что водитель держит руки на руле.
- При прикреплении к рулевому колесу разных предметов предупреждения об отпуске руля могут должным образом не работать.

i Информация

- Вы можете изменить настройки на приборной панели (в разделе «User Settings» [Пользовательские настройки]) или в информационно-развлекательной системе (в разделе «Vehicle Settings» [Настройки автомобиля]) в зависимости от того, какая система установлена в вашем автомобиле. Дополнительные сведения см. в разделе «Пользовательские настройки» в главе 4 или в разделе «Настройки автомобиля» в прилагаемом руководстве по информационно-развлекательной системе.
- При обнаружении линий разметки (или обочин дороги) изображение линий разметки на приборной панели меняет цвет с серого на белый, и загорается зеленый  индикатор.



- Даже если система удержания полосы осуществляет помощь в рулевом управлении, водитель может управлять рулевым колесом.
- Усилие поворота рулевого колеса повышается или понижается, когда рулевое управление поддерживается системой удержания полосы, по сравнению с обычным управлением.

Неисправность и ограничения функции

Неисправность функции



Если система удержания полосы работает некорректно, появится предупреждение «Check Lane Keeping Assist (LKA) function» (Проверьте систему удержания полосы, LKA) или «Check LKA (Lane Keeping Assist) function» (Проверьте систему LKA [Система удержания полосы]) и на приборной панели включится желтый индикатор . В таком случае рекомендуется проверить работу функции у официального дилера HYUNDAI.

Ограничения работы функции

Система удержания автомобиля в полосе движения может не работать в нормальном режиме или работать непредсказуемо при таких обстоятельствах:

- Разметка загрязнена или трудноразличима из-за того, что
 - Она (или обочина дороги) покрыта дождем, снегом, грязью, маслом и т. д.
 - Цвет дорожной разметки (или обочины дороги) не отличается от цвета самой дороги
 - На дороге рядом с разметкой полосы (или обочины дороги) есть разметка (или обочина), которая похожа на разметку полосы (или обочину дороги).
 - Дорожная разметка (или обочина) является нечеткой или повреждена.
 - Тень на разметке (или обочине) от разделительной полосы, деревьев, ограждения, шумовых барьеров и др.
- На дорогу нанесено две и более вариантов разметки полосы (или обочины).
- Увеличение или уменьшение количества полос движения или пересечение линий разметки (обочины).
- Разметка полосы (или обочины) является сложной, или ее заменяют конструкции, например в зоне строительства.
- Наличие дополнительной дорожной разметки, например зигзагообразных полос, разметки пешеходного перехода и дорожных знаков.
- Внезапное исчезновение полосы движения, например, на перекрестке
- полоса движения (или дорога) слишком широкая или слишком узкая;
- край дороги не имеет обозначенной полосы движения;
- присутствует граничная конструкция автострады, например пункт сбора дорожной пошлины, тротуар, бровка, и т. д.;
- Расстояние до впереди идущего автомобиля очень мало, или он перекрывает разметку полосы движения (обочину).

Подробнее об ограничениях камеры переднего вида см. в главе 7 раздела «Вспомогательная система предупреждения о лобовом столкновении (FCA)».



ОСТОРОЖНО

При использовании системы удержания полосы должны соблюдаться указанные ниже меры предосторожности.

- Водитель несет ответственность за безопасное вождение и управление автомобилем. Не полагайтесь исключительно на функцию и избегайте опасного вождения.
- Система удержания полосы может быть отключена или быть некорректной из-за определенных дорожных условий или условий окружающей среды. Всегда будьте осторожны за рулем.
- Если полоса определяется некорректно, см. раздел «Ограничения функции».
- В случае буксировки прицепа или другого автомобиля рекомендуется отключить систему удержания полосы по сообщениям безопасности.
- Если автомобиль передвигается на большой скорости, управление рулевым колесом не выполняется. При использовании функции водитель всегда должен соблюдать установленные ограничения скорости.
- Если отображается предупреждающее сообщение или звучит звуковой сигнал какой-либо другой системы, предупреждение функции удержания полосы может не отображаться, а звуковой сигнал не звучать.
- Звуковое предупреждение системы удержания полосы можно не услышать в шумной обстановке.
- В случае прикрепления на рулевое колесо разных предметов, предупреждения об отпуске руля могут должным образом не работать.
- Система удержания полосы не работает первые 15 секунд после пуска автомобиля или инициализации камеры переднего вида.
- Система удержания полосы не работает в следующих случаях:
 - включен указатель поворота или появилось предупреждение об опасности;
 - На момент включения функции или сразу после перестроения автомобиль двигался не по центру полосы движения.
 - Активирована система электронного контроля устойчивости (ESC) или управления устойчивостью автомобиля (VSM).
 - Автомобиль выполняет крутой поворот.
 - Скорость автомобиля ниже 55 км/ч (35 миль/ч) и выше 210 км/ч (130 миль/ч)
 - Автомобиль резко меняет полосу движения.
 - Автомобиль резко тормозит.

СИСТЕМА ПРЕДУПРЕЖДЕНИЯ ОБ ОПАСНОСТИ СТОЛКНОВЕНИЯ В НЕПРОСМАТРИВАЕМОЙ ЗОНЕ (BCW) (ПРИ НАЛИЧИИ)

Система предупреждения об опасности столкновения в слепой зоне предназначена для обнаружения и отслеживания приближающихся автомобилей в непросматриваемой зоне и предупреждения водителя о возможном столкновении с помощью предупреждающего сообщения и звукового сигнала.

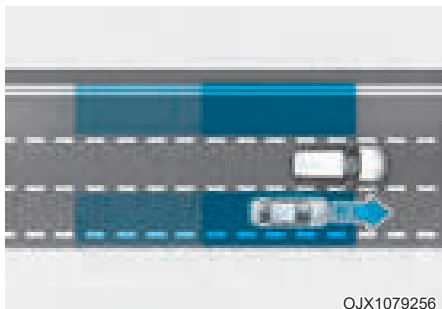

OJX1079256

Система предупреждения об опасности столкновения в слепой зоне обнаруживает автомобиль в непросматриваемой зоне и предупреждает об этом водителя.



ВНИМАНИЕ

Дальность обнаружения зависит от скорости вашего автомобиля. Если автомобиль находится в слепой зоне, и вы проезжаете его на высокой скорости, функция может не выдать предупреждение.

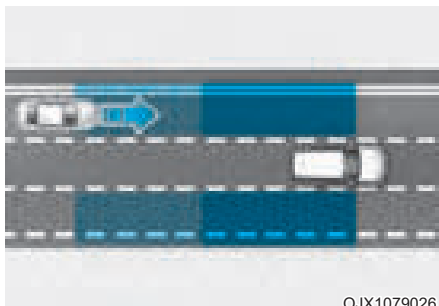

OJX1079026

Система предупреждения об опасности столкновения в слепой зоне обнаруживает приближающийся на высокой скорости автомобиль в непросматриваемой зоне и предупреждает об этом водителя.



ВНИМАНИЕ

Время выдачи предупреждения зависит от скорости автомобиля, приближающегося на высокой скорости.



Информация

Далее система предупреждения об опасности столкновения в слепой зоне далее называется функцией безопасности в слепой зоне.

Датчик обнаружения



ONX4E070054

[1]: задний угловой радар

Смотрите точное расположение датчика обнаружения на иллюстрации выше.

ВНИМАНИЕ

Для поддержания оптимальных рабочих характеристик датчика обнаружения соблюдайте указанные ниже меры предосторожности:

- Запрещается разбирать задний угловой радар или узел радара, а также применять к нему ударное воздействие.
- В случае замены либо ремонта задних угловых радаров рекомендуется проверить систему у официального дилера HYUNDAI.
- Если задний угловой датчик или окружающая его область подвергается удару, функция контроля мертвых зон может работать некорректно, хотя предупреждающее сообщение и не появляется на приборной панели. Рекомендуется проверить работу функции у официального дилера HYUNDAI.
- Для ремонта заднего бампера, на котором расположен задний угловой радар, используйте только оригинальные запчасти или аналоги, рекомендованные для вашей модели автомобиля.
- Не устанавливайте рамки номерного знака или посторонние предметы, например наклейки, пленку или решетки на бампер вблизи заднего углового радара.

- После замены бампера, повреждения области вокруг заднего углового радара или нанесения на него лакокрасочного покрытия эта функция может работать неправильно.
- При наличии прицепа или навесного держателя задний угловой радар или функция могут работать неправильно.

Параметры функций

Настройка

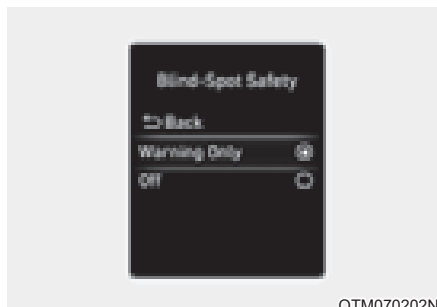

OTM070202N

Мониторинг слепых зон

При работающем двигателе в меню «Settings» (Настройки) в разделе «Driver Assistance» (Помощь водителю) → «Blind-Spot Safety» (Безопасность в слепой зоне) включите или отключите нужные функции.

- Если выбран пункт «Warning Only» (Только предупреждение), функция предупредит водителя с помощью сообщения, звукового сигнала или вибрации рулевого колеса (если предусмотрено) в зависимости от уровня риска столкновения. Управление торможением не применяется.
- Если выбран пункт «Выкл.», функция будет выключена.

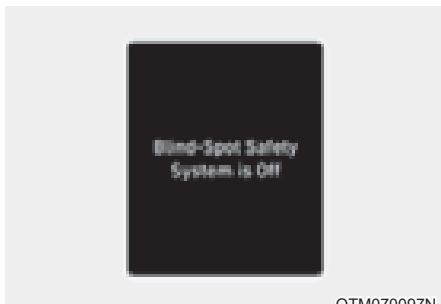

OTM070097N

Если повторно запустить двигатель при выключенной функции, на панели появится сообщение «Функция безопасности в слепой зоне отключена».

Если вместо значения «Выкл.» выбрать «Только предупреждение», сигнальная лампа на наружном зеркале заднего вида будет мигать три секунды.

Кроме того, если запустить двигатель, когда функция работает в режиме «Только предупреждение», индикатор на наружном зеркале заднего вида будет мигать в течение трех секунд.



ОСТОРОЖНО

- Если выбран режим «Warning only» (Только предупреждение), функция помощи в торможении не работает.
- Если выбрано значение «Off» (Выкл.), водителю следует быть внимательным и соблюдать правила безопасного управления автомобилем.



Информация

После повторного запуска двигателя для функции контроля «мертвых» зон используются последние настройки.

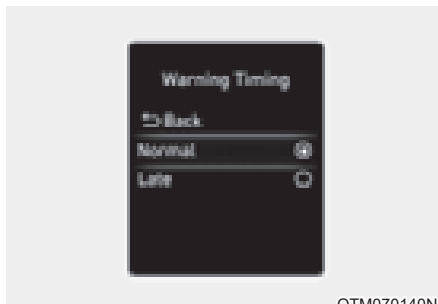

OTM070140N

Время генерирования предупреждения

При работающем двигателе в меню «Settings» (Настройки) выберите пункт «Driver Assistance» (Помощь водителю) → «Warning Timing» (Таймер предупреждений) и настройте первоначальную скорость выдачи предупреждений для функции безопасности в слепой зоне.

В новом автомобиле для таймера предупреждений установлено значение «Normal» (Обычный). Если вы измените время вывода предупреждений, время вывода предупреждений других вспомогательных функций также может измениться.

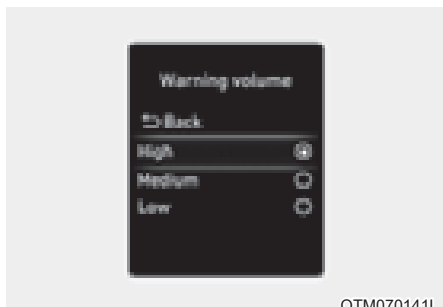

ОТМ070141L

Громкость предупреждений

При работающем двигателе в меню «Settings» (Настройки) выберите пункт «Driver Assistance» (Помощь водителю) → «Warning Volume» (Громкость предупреждений) и настройте громкость предупреждений для функции безопасности в слепой зоне: «High» (Высокая), «Medium» (Средняя), «Low» (Низкая) или «Off» (Выкл.).

Если изменить громкость предупреждения, громкость предупреждения других функций помощи водителю также может измениться.



ВНИМАНИЕ

- Настройки таймера и громкости предупреждения относятся ко всем функциям системы безопасности в слепой зоне.
- Даже если для таймера предупреждения выбрано значение «Normal» (Обычный), когда автомобили приближаются на высокой скорости, начальное время выдачи предупреждения может иметь слишком большую задержку.
- Выберите для таймера предупреждений значение «Late» (Позже), если трафик небольшой, а скорость движения низкая.

Работа функции

Предупреждение функции



Обнаружение автомобилей

- Чтобы предупредить водителя об обнаруженном автомобиле, на наружном зеркале заднего вида и проецируемом на лобовое стекло дисплея загорится сигнальная лампа (при наличии).
- Функция работает, если скорость вашего автомобиля выше 20 км/ч (12 миль/ч), а скорость автомобиля в непросматриваемой зоне выше 10 км/ч (7 миль/ч).

Угроза столкновения!

- Система предупреждения об опасности столкновения работает при включении сигнала поворота в направлении обнаруженного автомобиля.
- Чтобы предупредить водителя об опасности столкновения, на наружном зеркале заднего вида будет мигать предупреждающий световой индикатор. Одновременно звучит звуковое предупреждение, и рулевое колесо начнет вибрировать (если предусмотрено).

- Если сигнал поворота выключен или ваш автомобиль покидает полосу движения, предупреждение об опасности столкновения будет отменено и функция вернется в режим обнаружения автомобиля.



ОСТОРОЖНО

- Дальность обнаружения заднего углового радара определяется стандартной шириной дороги, поэтому на узкой дороге функция может обнаруживать другие автомобили на соседней полосе и выдавать предупреждение. И наоборот, на широкой дороге функция может не обнаруживать автомобили на соседней полосе и не выдавать предупреждение.
- Если горят лампы аварийной сигнализации, система предупреждения об опасности столкновения не работает.



Информация

Если место водителя находится слева, предупреждение о столкновении может появиться при повороте налево. Соблюдайте надлежащую дистанцию до автомобилей, движущихся в левом ряду. Если место водителя находится справа, предупреждение о столкновении может появиться при повороте направо. Соблюдайте правильную дистанцию с автомобилями, едущими в правом ряду.



ОСТОРОЖНО

При использовании функции безопасности в слепой зоне необходимо принять указанные ниже меры предосторожности.

- Для вашей безопасности измените настройки после парковки автомобиля в безопасном месте.
- Если на экране отображается предупреждающее сообщение либо подается звуковой сигнал любой другой функции, предупреждающее сообщение функции безопасности в слепой зоне может не отображаться на экране, а ее звуковой сигнал может не звучать.
- Звуковое предупреждение функции безопасности в слепой зоне можно не услышать в шумной обстановке.
- Функция безопасности в слепой зоне может выводить предупреждение для водителя с задержкой или не выводить его вовсе в зависимости от дорожных условий и манеры управления автомобилем.
- Водитель должен постоянно осуществлять управление автомобилем. Не следует всецело полагаться на функцию безопасности в слепой зоне. Поддерживайте безопасную дистанцию торможения, а в случае необходимости нажимайте на педаль тормоза, чтобы снизить скорость движения или остановить автомобиль.

Неисправность и ограничения функции

Неисправность функции



Если функция безопасности в слепой зоне работает неправильно, на панели появится предупреждающее сообщение «Check Blind-Spot Safety function(s)» (Проверьте функции безопасности в слепой зоне). При этом функция автоматически выключится либо ее действие будет ограничено. Рекомендуется проверить работу функции у официального дилера HYUNDAI.

Отключение функции

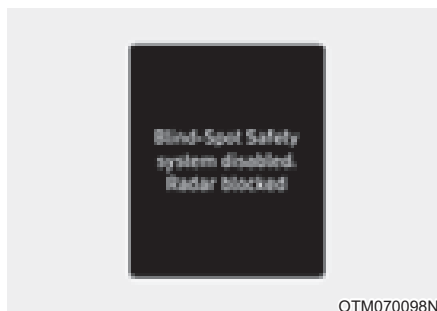

Если поверхность заднего бампера рядом с задним угловым радаром или датчиком покрыта каким-либо веществом, например слоем снега или льда, или на автомобиле установлен прицеп либо навесной держатель, возможно ухудшение качества обнаружения объектов, а также временное ограничение функциональности или отключение функции контроля «мертвых» зон.

В этом случае сообщение «Blind-Spot Safety function(s) disabled. Radar blocked» (Функции контроля «мертвых» зон отключены. Радар заблокирован.) появится на приборной панели.

После удаления посторонних предметов или прицепа и перезапуска двигателя функция будет работать в нормальном режиме.

Если после удаления мешающих объектов функция не работает должным образом, рекомендуется проверить ее у официального дилера HYUNDAI.



Если световой индикатор на наружном зеркале заднего вида работает неправильно, на приборной панели появится сообщение «Check side view mirror warning light» (Проверьте световой индикатор на наружном зеркале заднего вида) (или «Check outside mirror warning icon» [Проверьте предупреждающий значок на наружном зеркале заднего вида]). Рекомендуется проверить работу функции у официального дилера HYUNDAI.



ОСТОРОЖНО

- Даже если на приборной панели не появляется предупреждающее сообщение, функция контроля «мертвых» зон может работать некорректно.
- Функция безопасности в слепой зоне может работать некорректно (например на открытой местности), если какой-либо объект не обнаружен непосредственно после включения двигателя или если датчик обнаружения заблокирован посторонним объектом сразу после запуска двигателя.



ВНИМАНИЕ

Перед установкой трейлера, навесного держателя и т. п. отключите функцию контроля «мертвых» зон либо же удалите трейлер, навесной держатель и т. п. для использования функции контроля «мертвых» зон.

Ограничения работы функции

Функция безопасности в слепой зоне может работать неправильно либо непредсказуемо в указанных ниже условиях.

- При ненастной погоде, такой как сильный дождь, снегопад и др.
- задний угловой датчик залеплен снегом, грязью, залит дождем и т.д.;
- температура в месте установки заднего углового радара слишком высокая или слишком низкая;
- Движение по развязке автострад (или шоссе)
- Дорожное покрытие (или периферийный грунт) содержит аномальное количество металлических компонентов (возможно, вследствие конструкции автострады).
- Возле автомобиля находится фиксированный объект, такой как шумозащитный забор, отбойник, разделитель полос, шлагбаум, уличные фонари, знаки, туннели, стены и т. д. (включая двойную конструкцию).
- Автомобиль проезжает через пустынную область с редкими транспортными средствами либо постройками (например, пустыню, луг, окраину).
- Движение по узкой автодороге, сильно заросшей по сторонам деревьями или травой.
- Движение по мокрой дороге, например по лужам.
- Позади вашего автомобиля на небольшом расстоянии движется другой автомобиль, либо другие автомобили проезжают мимо вас в непосредственной близости.
- Скорость другого транспортного средства очень высока, и оно проезжает возле вас слишком быстро
- Ваш автомобиль обгоняет другое транспортное средство.
- Ваш автомобиль меняет полосу движения.
- Ваш автомобиль тронулся одновременно с находящимся рядом автомобилем и ускорился.
- Перемещение транспортного средства с соседней полосы на две полосы от вашего автомобиля или перемещение транспортного средства, находящегося на две полосы от вашего автомобиля, на соседнюю полосу.
- Рядом с задним угловым радаром установлен прицеп или крепление для велосипеда.
- на бампере вокруг заднего углового радара находятся посторонние предметы (наклейка, кенгурятник, крепление для велосипеда и т. п.)
- Удар или повреждение бампера в месте установки заднего углового радара или смещение радара.
- Высота автомобиля меняется вследствие большой загрузки, неправильного давления в шинах и т. п.

Функция безопасности в слепой зоне может работать неправильно либо непредсказуемо при обнаружении указанных ниже объектов.

- Обнаружен мотоцикл или велосипед.
- Обнаружено транспортное средство, например прицеп-платформа.
- Обнаружено большое транспортное средство, например автобус или грузовой автомобиль.
- Обнаружено движущееся препятствие, такое как пешеход, животное, тележка для покупок или детская коляска.
- Обнаружено низкое транспортное средство, например спортивный автомобиль.

ОСТОРОЖНО

- Движение по кривой

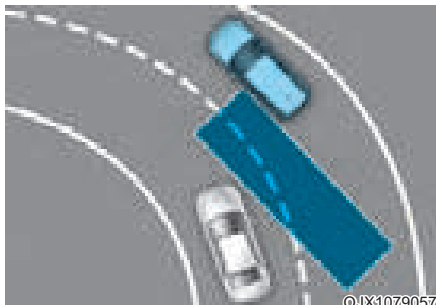

Функция контроля «мертвых» зон может работать некорректно при движении по извилистой дороге. Функция может не обнаружить автомобиль на соседней полосе.

Во время вождения будьте внимательны и следите за дорожными условиями.

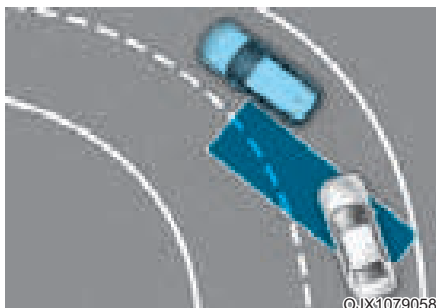

Функция контроля «мертвых» зон может работать некорректно при движении по извилистой дороге. Функция может распознать автомобиль, движущийся в той же полосе, что и ваш автомобиль.

Во время вождения будьте внимательны и следите за дорожными условиями.

- Движение в местах соединения или разделения дорог

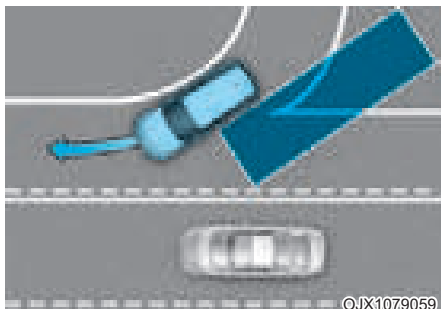

Функция контроля «мертвых» зон может работать некорректно при движении в местах соединения или разделения дорог. Функция может не обнаружить автомобиль на соседней полосе.

Во время вождения будьте внимательны и следите за дорожными условиями.

- Движение на уклоне.



Функция контроля «мертвых» зон может работать некорректно при движении на уклоне. Функция может не обнаружить автомобиль на соседней полосе или неправильно обнаружить землю или здание.

Во время вождения будьте внимательны и следите за дорожными условиями.

- Движение в условиях наличия полос на разной высоте

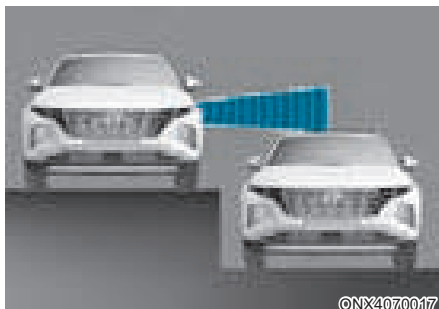

Функция контроля «мертвых» зон может работать некорректно при движении в местах, где полосы расположены на разной высоте. Функция может не обнаруживать автомобили, движущиеся по дорогам с разной высотой полос (проезды под железнодорожными мостами, разноуровневые дорожные развязки и т. д.).

Во время вождения будьте внимательны и следите за дорожными условиями.



ОСТОРОЖНО

- При буксировке прицепа или другого автомобиля обязательно отключите функцию контроля «мертвых» зон.
- Функция контроля «мертвых» зон может работать некорректно под воздействием сильных электромагнитных волн.
- Функция безопасности в слепой зоне может не работать в течение 3 секунд после запуска автомобиля или после инициализации задних угловых радаров.

ВСПОМОГАТЕЛЬНАЯ СИСТЕМА ПРЕДОТВРАЩЕНИЯ СТОЛКНОВЕНИЯ В «МЕРТВОЙ» ЗОНЕ (ВСА) (ПРИ НАЛИЧИИ)

Вспомогательная система предотвращения столкновения в слепой зоне предназначена для обнаружения и отслеживания приближающихся автомобилей в непросматриваемой зоне и предупреждения водителя о возможном столкновении с помощью предупреждающего сообщения и звукового сигнала.

Кроме того, если существует риск столкновения при смене полосы движения или выезде с парковки передним ходом, функция поможет избежать столкновения, выполнив торможение.

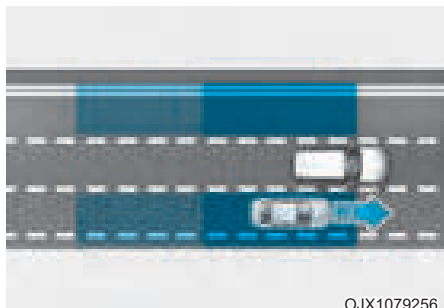

Вспомогательная система предотвращения столкновения в слепой зоне обнаруживает автомобиль в непросматриваемой зоне и предупреждает об этом водителя.

ВНИМАНИЕ

Дальность обнаружения зависит от скорости вашего автомобиля. Тем не менее, даже если автомобиль находится в слепой зоне, функция может не выдать предупреждение при движении на высокой скорости.

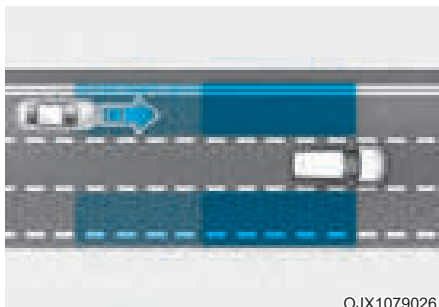

Вспомогательная система предотвращения столкновения в слепой зоне обнаруживает приближающийся на высокой скорости автомобиль в непросматриваемой зоне и предупреждает об этом водителя.

ВНИМАНИЕ

Время выдачи предупреждения зависит от скорости автомобиля, приближающегося на высокой скорости.

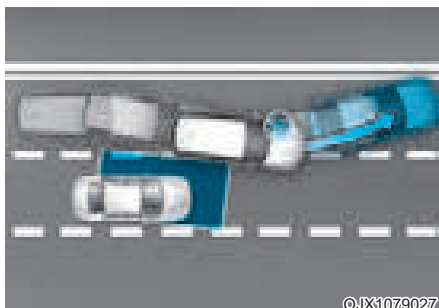

Если при перестроении существует риск столкновения с приближающимся транспортным средством в слепой зоне, функция поможет избежать данного столкновения, определяя полосу движения впереди автомобиля и применяя торможение.

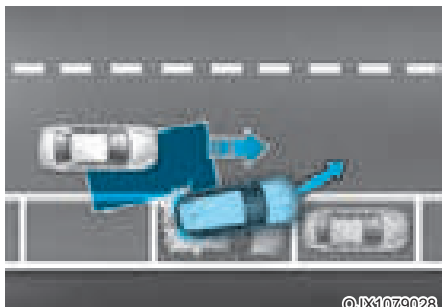

©JX41079028

Если функция считает, что при выезде с парковки передним ходом существует риск столкновения с приближающимся транспортным средством в слепой зоне, она поможет избежать данного столкновения, применяя торможение.

i Информация

Вспомогательная система предотвращения столкновения в «мертвой» зоне далее называется функцией контроля «мертвых» зон.

Датчик обнаружения



©NX4E050146



©NX4E070014

[1] — камера переднего вида

[2]: задний угловой радар

Смотрите точное расположение датчиков обнаружения на иллюстрации выше.



ВНИМАНИЕ

Для поддержания оптимальных рабочих характеристик датчика обнаружения соблюдайте указанные ниже меры предосторожности:

- Запрещается разбирать задний угловой радар или узел радара, а также применять к нему ударное воздействие.
- Если задний угловой датчик или окружающая его область подвергается удару, функция контроля мертвых зон может работать некорректно, хотя предупреждающее сообщение и не появляется на приборной панели. Рекомендуется проверить работу функции у официального дилера HYUNDAI.
- В случае замены либо ремонта задних угловых радаров рекомендуется проверить систему у официального дилера HYUNDAI.
- Для ремонта заднего бампера, на котором расположен задний угловой радар, используйте только оригинальные запчасти или аналоги, рекомендованные для вашей модели автомобиля.
- Не устанавливайте рамки номерного знака или посторонние предметы, например наклейки, пленку или решетки на бампер вблизи заднего углового радара.
- После замены бампера, повреждения области вокруг заднего углового радара или нанесения на него лакокрасочного покрытия эта функция может работать неправильно.
- При наличии прицепа или навесного держателя задний угловой радар или функция могут работать неправильно.

Подробнее о мерах предосторожности, касающихся камеры переднего вида, см. в главе 7 раздела «Вспомогательная система предупреждения о лобовом столкновении (FCA)».

Параметры функций

Настройка



OTM070096N

Мониторинг слепых зон

При работающем двигателе в меню «Settings» (Настройки) в разделе «Driver Assistance» (Помощь водителю) → «Blind-Spot Safety» (Безопасность в слепой зоне) включите или отключите нужные функции.

- Если выбран пункт «Active Assist» (Активная помощь), функция будет предупреждать водителя с помощью сообщений, звукового сигнала и вибрации рулевого колеса (если предусмотрено), а также включит управление торможением в зависимости от уровня риска столкновения.
- Если выбран пункт «Warning Only» (Только предупреждение), функция предупредит водителя с помощью сообщения, звукового сигнала или вибрации рулевого колеса (если предусмотрено) в зависимости от уровня риска столкновения. Управление торможением не применяется.
- Если выбран пункт «Выкл.», функция будет выключена.

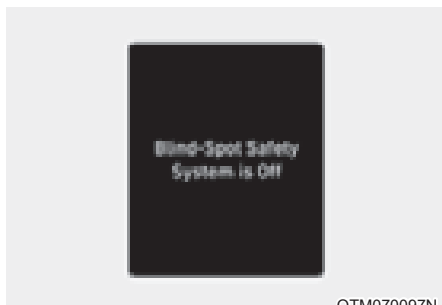

OTM070097N

Если повторно запустить двигатель при выключенной функции, на панели появится сообщение «Функция безопасности в слепой зоне отключена».

Если вместо значения «Off» (Выкл.) выбрать «Активная помощь» или «Warning Only» (Только предупреждение), сигнальная лампа на наружном зеркале заднего вида будет мигать три секунды.

Кроме того, если запустить двигатель, когда функция работает в режиме «Active assist» (Активная помощь) или «Только предупреждение», индикатор на наружном зеркале заднего вида будет мигать в течение трех секунд.

ОСТОРОЖНО

- Если выбран режим «Warning only» (Только предупреждение), функция помощи в торможении не работает.
- Если выбрано значение «Off» (Выкл.), водителю следует быть внимательным и соблюдать правила безопасного управления автомобилем.

Информация

После повторного запуска двигателя для функции контроля «мертвых» зон используются последние настройки.

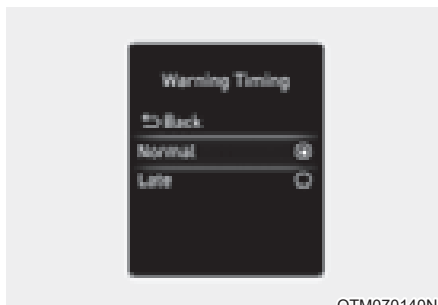

OTM070140N

Время генерирования предупреждения

При работающем двигателе в меню «Settings» (Настройки) выберите пункт «Driver Assistance» (Помощь водителю) → «Warning Timing» (Таймер предупреждений) и настройте первоначальную скорость выдачи предупреждений для функции безопасности в слепой зоне.

В новом автомобиле для таймера предупреждений установлено значение «Normal» (Обычный). Если вы измените время вывода предупреждений, время вывода предупреждений других вспомогательных функций также может измениться.

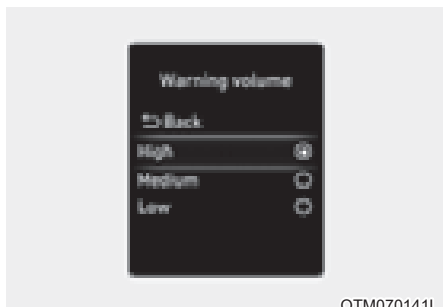

Громкость предупреждений

При работающем двигателе в меню «Settings» (Настройки) выберите пункт «Driver Assistance» (Помощь водителю) → «Warning Volume» (Громкость предупреждений) и настройте громкость предупреждений для функции безопасности в слепой зоне: «High» (Высокая), «Medium» (Средняя), «Low» (Низкая) или «Off» (Выкл.).

Если изменить громкость предупреждения, громкость предупреждения других функций помощи водителю также может измениться.

ВНИМАНИЕ

- Настройки таймера и громкости предупреждения относятся ко всем функциям системы безопасности в слепой зоне.
- Даже если для таймера предупреждения выбрано значение «Normal» (Обычный), когда автомобили приближаются на высокой скорости, начальное время выдачи предупреждения может иметь слишком большую задержку.
- Выберите для таймера предупреждений значение «Late» (Позже), если трафик небольшой, а скорость движения низкая.

Работа функции

Предупреждение функции и управление



Обнаружение автомобилей

- Чтобы предупредить водителя об обнаруженном автомобиле, на наружном зеркале заднего вида и проецируемом на лобовое стекло дисплея загорится сигнальная лампа (при наличии).
- Функция работает, если скорость вашего автомобиля выше 20 км/ч (12 миль/ч), а скорость автомобиля в непросматриваемой зоне выше 10 км/ч (7 миль/ч).

Угроза столкновения!

- Система предупреждения об опасности столкновения работает при включении сигнала поворота в направлении обнаруженного автомобиля.
- Если в меню «Settings» (Настройки) выбран параметр «Warning Only» (Только предупреждение), система предупреждения об опасности столкновения срабатывает только тогда, когда будет обнаружен автомобиль, приближающийся к полосе в слепой зоне.
- Чтобы предупредить водителя об опасности столкновения, на наружном зеркале заднего вида будет мигать предупреждающий световой индикатор. Одновременно звучит звуковое предупреждение, и рулевое колесо начнет вибрировать (если предусмотрено).
- Если сигнал поворота выключен или ваш автомобиль покидает полосу движения, предупреждение об опасности столкновения будет отменено и функция вернется в режим обнаружения автомобиля.



ОСТОРОЖНО

- Дальность обнаружения заднего углового радара определяется стандартной шириной дороги, поэтому на узкой дороге система может обнаружить другие автомобили через полосу от вас и выдать предупреждение. И наоборот, на широкой дороге функция может не обнаруживать автомобили на соседней полосе и не выдавать предупреждение.
- Если мигают лампы аварийной сигнализации, система предупреждения об опасности столкновения не работает.



Информация

Если место водителя находится слева, предупреждение о столкновении может появиться при повороте налево. Соблюдайте надлежащую дистанцию до автомобилей, движущихся в левом ряду. Если место водителя находится справа, предупреждение о столкновении может появиться при повороте направо. Соблюдайте правильную дистанцию с автомобилями, едущими в правом ряду.



Вспомогательная система предотвращения столкновения (при движении)

- Чтобы предупредить водителя об опасности столкновения, на наружном зеркале заднего вида загорится сигнальная лампа, а на приборной панели появится предупреждающее сообщение. Одновременно звучит звуковое предупреждение, и рулевое колесо начнет вибрировать (если предусмотрено).
- Функция работает, если скорость автомобиля составляет 60–200 км/ч (40–120 миль/ч) и распознаны обе линии дорожной разметки.
- Чтобы избежать столкновения с транспортным средством в непросматриваемой зоне, применяется система аварийного торможения.

ОСТОРОЖНО

- Вспомогательная система предотвращения столкновения не срабатывает в таких обстоятельствах:
 - ваш автомобиль перестраивается с определенного расстояния;
 - ваш автомобиль не подвергается риску столкновения;
 - рулевое колесо резко повернули;
 - нажата педаль тормоза;
 - Работает система предотвращения лобового столкновения
- После срабатывания функции или перестроения в другой ряд необходимо вести автомобиль по центру полосы. Функция не будет работать, если автомобиль движется не по центру полосы.



ONX4E070093

Вспомогательная система предотвращения столкновения (при трогании с места)

- Чтобы предупредить водителя об опасности столкновения, на наружном зеркале заднего вида загорится сигнальная лампа, а на приборной панели появится предупреждающее сообщение. Одновременно звучит звуковое предупреждение, и рулевое колесо начнет вибрировать (если предусмотрено).
- Функция работает, если скорость вашего автомобиля ниже 3 км/ч (2 миль/ч), а скорость транспортного средства в слепой зоне выше 5 км/ч (3 миль/ч).
- Чтобы избежать столкновения с транспортным средством в непросматриваемой зоне, применяется система аварийного торможения.



ONX4E070003

Остановка автомобиля и отключение системы управления торможением

- При остановке автомобиля из-за экстренного торможения на приборной панели появится предупреждающее сообщение «Drive carefully» (Езжайте аккуратно).
Для обеспечения безопасности водитель должен немедленно нажать на педаль тормоза и проверить окружающую обстановку.
- Система управления торможением отключится спустя примерно 2 секунды после остановки автомобиля из-за экстренного торможения.



ОСТОРОЖНО

При использовании функции безопасности в слепой зоне необходимо принять указанные ниже меры предосторожности.

- Для вашей безопасности измените настройки после парковки автомобиля в безопасном месте.
- Если на экране отображается предупреждающее сообщение либо подается звуковой сигнал любой другой функции, предупреждающее сообщение функции безопасности в слепой зоне может не отображаться на экране, а ее звуковой сигнал может не звучать.
- Звуковое предупреждение функции безопасности в слепой зоне можно не услышать в шумной обстановке.
- Функция безопасности в слепой зоне может не сработать, если водитель использует педаль тормоза, чтобы избежать столкновения.
- Включенная функция безопасности в слепой зоне автоматически отключится, если водитель сильно нажмет на педаль газа либо резко повернет руль.
- При работающей функции безопасности в слепой зоне автомобиль может резко остановиться, что может привести к травмам пассажиров и перемещению незакрепленных вещей. Всегда пристегивайте ремень безопасности и закрепляйте вещи.
- Даже при возникновении проблем с функцией контроля «мертвых» зон базовая тормозная система автомобиля будет работать нормально.
- Функция контроля «мертвых» зон срабатывает не во всех ситуациях и не в состоянии предотвратить все столкновения.

- Функция безопасности в слепой зоне может выводить предупреждение для водителя с задержкой или не выводить его вовсе в зависимости от дорожных условий и манеры управления автомобилем.
- Водитель должен постоянно осуществлять управление автомобилем. Не следует всецело полагаться на функцию безопасности в слепой зоне. Поддерживайте безопасную дистанцию торможения, а в случае необходимости нажимайте на педаль тормоза, чтобы снизить скорость движения или остановить автомобиль.
- Запрещено проверять действие функции безопасности в слепой зоне на людях, животных, предметах и т. д. Это может привести к серьезным травмам или смерти.



ОСТОРОЖНО

Корректность работы системы управления торможением зависит от состояния системы динамической стабилизации (ESC).

Предупреждение останется только, если:

- Включена сигнальная лампа ESC (электронного контроля устойчивости)
- система динамической стабилизации (ESC) выполняет какую-либо функцию.

Неисправность и ограничения функции

Неисправность функции



Если функция безопасности в слепой зоне работает неправильно, на панели появится предупреждающее сообщение «Check Blind-Spot Safety function(s)» (Проверьте функции безопасности в слепой зоне). При этом функция автоматически выключится либо ее действие будет ограничено. Рекомендуется проверить работу функции у официального дилера HYUNDAI.

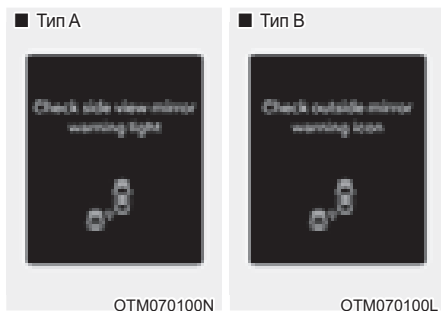

Если световой индикатор на наружном зеркале заднего вида работает неправильно, на приборной панели появится сообщение «Check side view mirror warning light» (Проверьте световой индикатор на наружном зеркале заднего вида) (или «Check outside mirror warning icon» [Проверьте предупреждающий значок на наружном зеркале заднего вида]). Рекомендуется проверить работу функции у официального дилера HYUNDAI.

Отключение функции

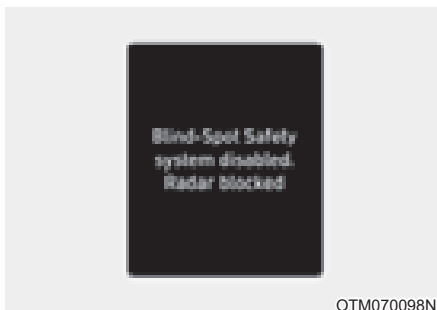

Если поверхность заднего бампера рядом с задним угловым радаром или датчиком покрыта каким-либо веществом, например слоем снега или льда, или на автомобиле установлен прицеп либо навесной держатель, возможно ухудшение качества обнаружения объектов, а также временное ограничение функциональности или отключение функции контроля «мертвых» зон.

В этом случае сообщение «Blind-Spot Safety function(s) disabled. Radar blocked» (Функции контроля «мертвых» зон отключены. Радар заблокирован.) появится на приборной панели.

После удаления посторонних предметов или прицепа и перезапуска двигателя функция будет работать в нормальном режиме.

Если после удаления мешающих объектов функция не работает должным образом, рекомендуется проверить ее у официального дилера HYUNDAI.

ОСТОРОЖНО

- Даже если на приборной панели не появляется предупреждающее сообщение, функция контроля «мертвых» зон может работать некорректно.
- Функция безопасности в слепой зоне может работать некорректно (например на открытой местности), если какой-либо объект не обнаружен непосредственно после включения двигателя или если датчик обнаружения заблокирован посторонним объектом сразу после запуска двигателя.



ВНИМАНИЕ

Перед установкой трейлера, навесного держателя и т. п. отключите функцию контроля «мертвых» зон либо же удалите трейлер, навесной держатель и т. п. для использования функции контроля «мертвых» зон.

Ограничения работы функции

Функция безопасности в слепой зоне может работать неправильно либо непредсказуемо в указанных ниже условиях.

- При ненастной погоде, такой как сильный дождь, снегопад и др.
- задний угловой датчик залеплен снегом, грязью, залит дождем и т.д.;
- температура в месте установки заднего углового радара слишком высокая или слишком низкая;
- Движение по развязке автострад (или шоссе)
- Дорожное покрытие (или периферийный грунт) содержит аномальное количество металлических компонентов (возможно, вследствие конструкции автострады).
- Возле автомобиля находится фиксированный объект, такой как шумозащитный забор, отбойник, разделитель полос, шлагбаум, уличные фонари, знаки, туннели, стены и т. д. (включая двойную конструкцию).
- Автомобиль проезжает через пустынную область с редкими транспортными средствами либо постройками (например, пустыню, луг, окраину).
- Движение по узкой автодороге, сильно заросшей по сторонам деревьями или травой.
- Движение по мокрой дороге, например по лужам.
- Позади вашего автомобиля на небольшом расстоянии движется другой автомобиль, либо другие автомобили проезжают мимо вас в непосредственной близости.

- Скорость другого транспортного средства очень высока, и оно проезжает возле вас слишком быстро
- Ваш автомобиль обгоняет другое транспортное средство.
- Ваш автомобиль меняет полосу движения.
- Ваш автомобиль тронулся одновременно с находящимся рядом автомобилем и ускорился.
- Перемещение транспортного средства с соседней полосы на две полосы от вашего автомобиля или перемещение транспортного средства, находящегося на две полосы от вашего автомобиля, на соседнюю полосу.
- Рядом с задним угловым радаром установлен прицеп или крепление для велосипеда.
- на бампере вокруг заднего углового радара находятся посторонние предметы (наклейка, кенгурятник, крепление для велосипеда и т. п.)
- Удар или повреждение бампера в месте установки заднего углового радара или смещение радара.
- Высота автомобиля меняется вследствие большой загрузки, неправильного давления в шинах и т. п.

Функция безопасности в слепой зоне может работать неправильно либо непредсказуемо при обнаружении указанных ниже объектов.

- Обнаружен мотоцикл или велосипед.
- Обнаружено транспортное средство, например прицеп-платформа.
- Обнаружено большое транспортное средство, например автобус или грузовой автомобиль.
- Обнаружено движущееся препятствие, такое как пешеход, животное, тележка для покупок или детская коляска.
- Обнаружено низкое транспортное средство, например спортивный автомобиль.

Система управления торможением может не работать, от водителя требуется внимание в таких обстоятельствах:

- автомобиль сильно вибрирует на ухабистой дороге, неровной дороге или на дорожных «заплатах»;
- движение по скользкой поверхности, на которой имеется снег, лужи, гололед и т. д.;
- давление в шинах низкое, или шина повреждена;
- переделан тормоз;
- автомобиль резко меняет полосу движения.

Подробнее об ограничениях работы камеры переднего вида см. в главе 7, «Вспомогательная система предотвращения лобового столкновения (FCA)» и «Система удержания полосы (LKA)».

ОСТОРОЖНО

- Движение по кривой



Функция контроля «мертвых» зон может работать некорректно при движении по извилистой дороге. Функция может не обнаружить автомобиль на соседней полосе.

Во время вождения будьте внимательны и следите за дорожными условиями.

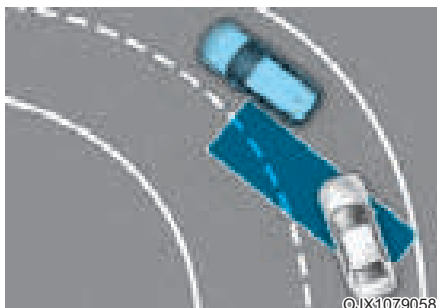

Функция контроля «мертвых» зон может работать некорректно при движении по извилистой дороге. Функция может распознать автомобиль, движущийся в той же полосе, что и ваш автомобиль.

Во время вождения будьте внимательны и следите за дорожными условиями.

- Движение в местах соединения или разделения дорог

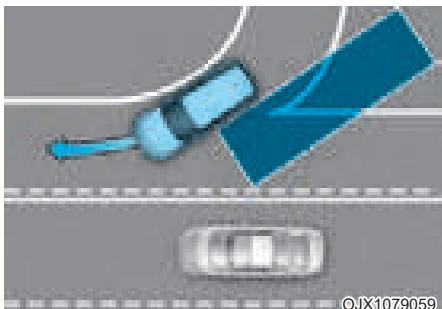

Функция контроля «мертвых» зон может работать некорректно при движении в местах соединения или разделения дорог. Функция может не обнаружить автомобиль на соседней полосе.

Во время вождения будьте внимательны и следите за дорожными условиями.

- Движение на уклоне.

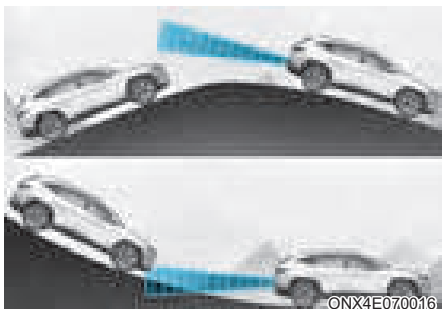

Функция контроля «мертвых» зон может работать некорректно при движении на уклоне. Функция может не обнаружить автомобиль на соседней полосе или неправильно обнаружить землю или здание.

Во время вождения будьте внимательны и следите за дорожными условиями.

- Движение в условиях наличия полос на разной высоте

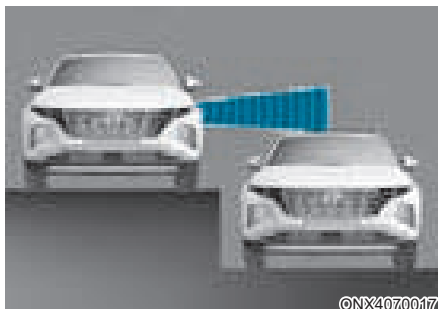

Функция контроля «мертвых» зон может работать некорректно при движении в местах, где полосы расположены на разной высоте. Функция может не обнаруживать автомобили, движущиеся по дорогам с разной высотой полос (проезды под железнодорожными мостами, разноразмерные дорожные развязки и т. д.).

Во время вождения будьте внимательны и следите за дорожными условиями.

ОСТОРОЖНО

- При буксировке прицепа или другого автомобиля обязательно отключите функцию контроля «мертвых» зон.
- Функция контроля «мертвых» зон может работать некорректно под воздействием сильных электромагнитных волн.
- Функция безопасности в слепой зоне может не работать в течение 3 секунд после запуска автомобиля либо во время инициализации передней камеры или задних угловых радаров.

СИСТЕМА КОНТРОЛЯ БЕЗОПАСНОГО ВЫХОДА (SEW) (ПРИ НАЛИЧИИ)

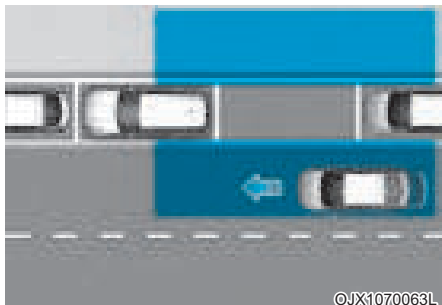

Если после остановки автомобиля и открытия пассажирской двери будет обнаружено приближающееся сзади транспортное средство, система контроля безопасного выхода предупредит водителя с помощью сообщения и звукового сигнала, чтобы предотвратить столкновение.



ВНИМАНИЕ

Время выдачи предупреждения зависит от скорости приближающегося транспортного средства.

Датчик обнаружения



Задние угловые радары представляют собой расположенные внутри заднего бампера датчики, которые служат для обнаружения объектов с боковой стороны и позади автомобиля. Следите за чистотой поверхности заднего бампера с целью обеспечения надлежащей работы системы контроля безопасного выхода.

К СВЕДЕНИЮ

Подробнее о мерах предосторожности, касающихся задних угловых радаров, см. раздел «Система предупреждения о столкновении в «мертвой» зоне (BCW)» или «Вспомогательная система предотвращения столкновения в «мертвой» зоне (BCA)» главы 7.

Параметры функций Настройка



Система контроля безопасного выхода

Когда кнопка запуска/остановки двигателя находится в положении «ON» (Вкл.), выберите в меню «Settings» (Настройки) пункт «Driver Assistance» (Помощь водителю) -> «Blind-Spot Safety» (Мониторинг слепых зон) -> «Safe Exit Warning» (Контроль безопасного выхода), чтобы включить систему контроля безопасного выхода, и отмените выбор для ее отключения.

ОСТОРОЖНО

Водителю следует быть внимательным, чтобы избежать непредвиденной и опасной ситуации. Если флажок «Safe Exit Assist» (Контроль безопасного выхода) снят, вспомогательная система не работает.

Информация

После перезапуска двигателя для системы контроля безопасного выхода используются последние настройки.

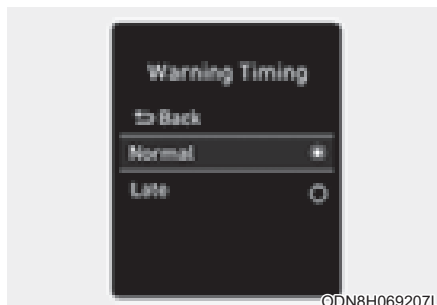

Время генерирования предупреждения

Чтобы изменить время срабатывания первоначального предупреждения функции контроля слепых зон, переведите кнопку «Engine Start/Stop» (Запуск/остановка двигателя) в положение «ON» (Вкл.) и в меню «Settings» (Настройки) выберите пункт «Driver Assistance» (Помощь водителю) -> «Warning Timing» (Таймер предупреждения).

В новом автомобиле для таймера предупреждений установлено значение «Normal» (Обычный). Если вы измените время вывода предупреждений, время вывода предупреждений других вспомогательных функций также может измениться.



ONX4E070090

Громкость предупреждений

При работающем двигателе в меню «Settings» (Настройки) выберите пункт «Driver Assistance» (Помощь водителю) → «Warning Volume» (Громкость предупреждений) и настройте громкость предупреждений для функции безопасности в слепой зоне: «High» (Высокая), «Medium» (Средняя), «Low» (Низкая) или «Off» (Выкл.).

При этом, даже если для системы выбрано значение громкости предупреждения «Off» (Выкл.), рулевое колесо начнет вибрировать (если предусмотрено), даже если эта функция была выключена.

Если изменить громкость предупреждения, громкость предупреждения других функций помощи водителю также может измениться.



ВНИМАНИЕ

- Настройки таймера и громкости предупреждения относятся ко всем функциям системы контроля безопасного выхода.
- Даже если для таймера предупреждения выбрано значение «Normal» (Обычный), когда автомобили сзади приближаются на высокой скорости, начальное время выдачи предупреждения может иметь слишком большую задержку.
- Выберите для таймера предупреждений значение «Late» (Позже), если трафик небольшой, а скорость движения низкая.



Информация

При повторном запуске двигателя для таймера и громкости предупреждения используются последние настройки.

Работа функции предупреждения функции



ONX4E070020

Предупреждение об угрозе столкновения при выходе из автомобиля

- Если в момент открывания двери будет обнаружено приближающееся сзади транспортное средство, на приборной панели появится предупреждающее сообщение «Watch for traffic» (Осмотритеесь) и прозвучит звуковое оповещение.
- Система контроля безопасного выхода предупреждает водителя при условии, что скорость вашего автомобиля ниже 3 км/ч (2 миль/ч), а скорость приближающегося сзади транспортного средства выше 5 км/ч (3 миль/ч).



ОСТОРОЖНО

При использовании системы контроля безопасного выхода необходимо принять указанные ниже меры предосторожности.

- Для вашей безопасности измените настройки после парковки автомобиля в безопасном месте.
- Если отображается предупреждающее сообщение или звучит звуковой сигнал какой-либо другой функции, сообщение системы обеспечения безопасного выхода может не отображаться, а звуковой сигнал не звучать.
- Звуковое предупреждение системы контроля безопасного выхода можно не услышать в шумной обстановке.
- Система контроля безопасного выхода срабатывает не во всех ситуациях и не в состоянии предотвратить все столкновения.
- Система контроля безопасного выхода может вырабатывать предупреждение для водителя с задержкой или не вырабатывать его вовсе в зависимости от дорожных условий и манеры управления автомобилем. Всегда следите за окружающей обстановкой.

- В случае аварии, возникающей при высадке из автомобиля, ответственность за нее несут водитель и пассажиры. Перед выходом из автомобиля следует обязательно оценить окружающую обстановку.
- Никогда специально не испытывайте работу системы контроля безопасного выхода. Подобные действия могут привести к серьезным травмам или смерти.
- Система контроля безопасного выхода не работает, если неисправна функция контроля «мертвых» зон. Предупреждающее сообщение функции контроля «мертвых» зон появится в указанных ниже обстоятельствах:
 - датчик функции контроля «мертвых» зон или близлежащие области загрязнены или перекрыты;
 - функция контроля «мертвых» зон не выдает предупреждения для пассажиров или выдает ложное предупреждение.



Информация

После остановки двигателя система контроля безопасного выхода работает еще в течение приблизительно 3 минут, но немедленно выключается при блокировке дверей.

Неисправность и ограничения функции

Неисправность функции

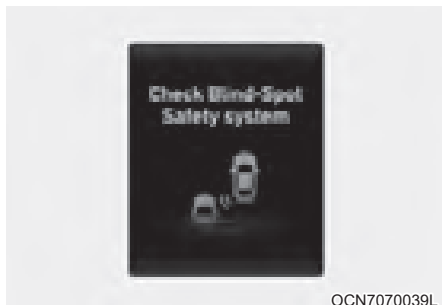

Если система предупреждений для обеспечения безопасного выхода работает неправильно, на панели появится предупреждающее сообщение «Check Blind-Spot Safety function» (Проверьте функцию безопасности в слепой зоне). При этом функция автоматически выключится либо ее действие будет ограничено. Рекомендуется проверить работу функции у официального дилера HYUNDAI.

Отключение функции

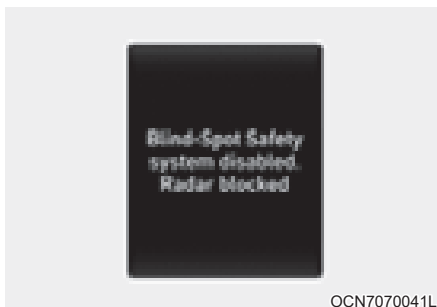

Если поверхность заднего бампера рядом с задним угловым радаром или датчиком покрыта каким-либо веществом, например слоем снега или льда, или на автомобиле установлен прицеп либо навесной держатель, возможно ухудшение качества обнаружения объектов, а также временное ограничение функциональности или отключение системы контроля безопасного выхода.

В этом случае сообщение «Blind-Spot Safety function disabled. Radar blocked» (Функция контроля «мертвых» зон отключена. Радар заблокирован.) появится на приборной панели.

После удаления посторонних предметов или прицепа и перезапуска двигателя функция будет работать в нормальном режиме.

Если после удаления мешающих объектов функция не работает должным образом, рекомендуется проверить ее у официального дилера HYUNDAI.



ОСТОРОЖНО

- Даже если на приборной панели не появляется предупреждающее сообщение, функция контроля безопасного выхода может работать некорректно.
- Система контроля безопасного выхода может функционировать некорректно в зоне (например на открытой местности), если какой-либо объект не обнаружен непосредственно после включения двигателя или если датчик обнаружения заблокирован посторонним объектом непосредственно после запуска двигателя.



ВНИМАНИЕ

Перед установкой трейлера, навесного держателя и т. п. отключите систему контроля безопасного выхода либо же удалите трейлер, навесной держатель и т. п. для использования системы контроля безопасного выхода.

Ограничения работы функции

Система контроля безопасного выхода может работать некорректно или работать непредсказуемо в следующих обстоятельствах:

- выход из автомобиля в месте, заросшем высокой травой или деревьями;
- выход из автомобиля на мокрой дороге;
- слишком высокая или слишком низкая скорость приближающегося транспортного средства.



ОСТОРОЖНО

- Система контроля безопасного выхода может работать некорректно под воздействием сильных электромагнитных волн.
- Система контроля безопасного выхода может не работать в течение 3 секунд после запуска автомобиля или после инициализации задних угловых радаров.

СИСТЕМА РУЧНОГО КОНТРОЛЯ ЗА ОГРАНИЧЕНИЯМИ СКОРОСТИ (MSLA) (ПРИ НАЛИЧИИ)

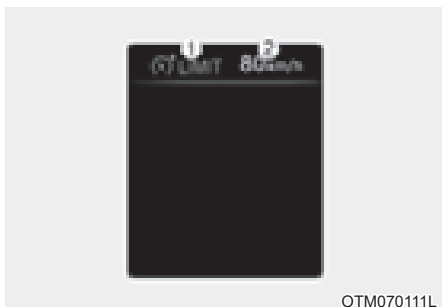

- (1) Индикатор включения системы ручного контроля за ограничениями скорости
- (2) Установка скорости

В случае необходимости вы можете установить предел скорости.



Если превышен предварительно установленный предел скорости, будет работать система ручного ограничения скорости (MSLA) (мигает установленный предел скорости и звучит звуковой сигнал), пока скорость автомобиля не вернется в допустимые пределы.

Работа функции

Установка предела скорости



[A]: тип «А», [B]: тип «В»

1. Нажмите и удерживайте кнопку «Driving Assist»  MODE (Помощь при вождении) на требуемой скорости. На приборной панели включится световой индикатор «Speed Limit Assist»  LIMIT (Контроль за ограничением скорости).



2. Чтобы задать требуемую скорость, нажимайте на кнопку «+» или «-» и отпустите ее по достижении нужного значения.

Нажмите на кнопку «+» или «-» и удерживайте ее. Вначале скорость повышается или понижается до ближайшего числа, кратного десяти (пяти для измерения в милях), затем повышается или понижается на 10 км/ч (5 миль/ч).



3. Установленное ограничение скорости отображается на приборной панели.

Если вы хотите превысить установленное ограничение скорости, нажмите на педаль акселератора за точкой давления, чтобы активировать механизм включения пониженной передачи.



Заданное ограничение скорости начнет мигать и прозвучит звуковой сигнал, пока скорость автомобиля не вернется в допустимые пределы.

i Информация

- Если педаль акселератора не выжать за точку давления, скорость автомобиля не превысит ограничение скорости.
- При нажатии педали акселератора за точкой давления может раздаться щелчок.

Временная приостановка работы функции



Нажмите переключатель **II** , чтобы временно отключить ограничение скорости. Ограничение скорости будет отключено, но индикатор включения системы ручного контроля за ограничениями скорости (LIMIT) не погаснет.

Возобновление работы функции

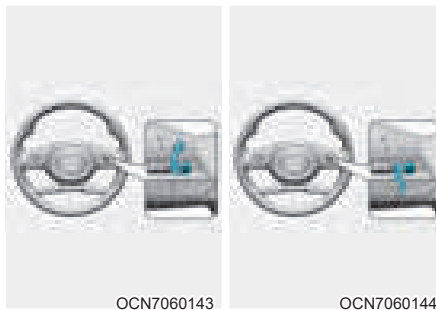

Чтобы возобновить работу системы ручного контроля ограничения скорости после ее приостановки, нажмите переключатель «+», «-» или **II** .

Если нажать переключатель «+» или «-», система установит скорость движения, указанную на приборной панели.

Если нажать кнопку **II** , восстановится предварительно заданная скорость движения.

Выключение функции



[A]: тип «А», [B]: тип «В»

Чтобы отключить систему ручного контроля за ограничениями скорости, нажмите кнопку «Driving Assist» (MODE) (Помощь при вождении). Индикатор включения системы ручного контроля за ограничениями скорости (LIMIT) погаснет.

Если система ручного контроля за ограничениями скорости не используется, всегда отключайте ее, нажав кнопку «Driving Assist» (MODE) (Помощь при вождении).

ОСТОРОЖНО

При использовании системы ручного ограничения скорости должны быть приняты указанные ниже меры.

- Всегда устанавливайте скорость автомобиля в соответствии с ограничением скорости, принятым в конкретной стране.
- Во избежание случайной установки скорости убедитесь, что функция ручного контроля за ограничением скорости отключена, если она не используется. Убедитесь, что индикатор включения системы ручного контроля за ограничениями скорости (LIMIT) выключен.
- Система ручного ограничения скорости не является заменой навыкам правильного и безопасного вождения. Водитель обязан все время следить за безопасностью при вождении, чтобы избежать непредвиденной и опасной ситуации. Постоянно следите за дорожными условиями.

ИНТЕЛЛЕКТУАЛЬНАЯ СИСТЕМА КОНТРОЛЯ ОГРАНИЧЕНИЯ СКОРОСТИ (ISLA) (ПРИ НАЛИЧИИ)

Интеллектуальная система контроля ограничения скорости движения использует информацию с обнаруженных дорожных знаков и навигационной системы, информирует водителя об ограничениях скорости и предоставляет дополнительную информацию о текущей ситуации на дороге. Кроме того, она помогает водителю соблюдать установленный на дороге скоростной режим.

ВНИМАНИЕ

Интеллектуальная система контроля ограничения скорости может работать неправильно, если она используется в других странах.

Датчик обнаружения



[1]: камера переднего обзора

Смотрите точное расположение датчика обнаружения на иллюстрации выше.

ВНИМАНИЕ

Подробнее о мерах предосторожности, касающихся камеры переднего вида, см. в главе 7 раздела «Вспомогательная система предупреждения о лобовом столкновении (FCA)».

Информация

Если доступна навигационная система, информация из нее используется наряду с информацией с дорожных знаков, обнаруженных камерой переднего вида.

Параметры функций Настройка

Ограничение скорости

При работающем двигателе в меню «Settings» (Настройки) в разделе «Vehicle settings» (Настройки автомобиля) → «Speed limit» (Ограничение скорости) включите или отключите нужные функции.

- Если выбран пункт «Speed limit assist» (Вспомогательная система контроля ограничения скорости), система будет информировать водителя об ограничениях скорости и дополнительных дорожных знаках. Она также будет информировать водителя о необходимости изменения скорости, заданной в системе ручного ограничения скорости или интеллектуального круиз-контроля, с целью соблюдения скоростного режима.
- Если выбран пункт «Speed limit warning» (Вспомогательная система предупреждения об ограничении скорости), система будет информировать водителя об ограничениях скорости и дополнительных дорожных знаках. Она также будет предупреждать водителя в случае превышения скоростного режима.
- Если выбран пункт «Выкл.», функция будет выключена.

ВНИМАНИЕ

Если выбран пункт «Speed limit warning» (Вспомогательная система предупреждения об ограничении скорости), функция не будет информировать водителя о необходимости корректировки заданной скорости.

Погрешность ограничения скорости

Погрешность ограничения скорости можно изменить, при включенном двигателе выбрав пункт «Driver assistance» (Помощь водителю) → «Speed limit» (Ограничение скорости) → «Speed limit tolerance» (Погрешность ограничения скорости). Вспомогательные системы контроля ограничения скорости и предупреждения об ограничении скорости предусматривают применение заданной погрешности ограничения скорости к обнаруженному ограничению скорости.

ОСТОРОЖНО

- Для вашей безопасности измените настройки после парковки автомобиля в безопасном месте.
- Вспомогательная система контроля ограничения скорости прибавляет величину погрешности к значению ограничения скорости. Чтобы привести заданную скорость в соответствие с ограничением скорости, установите значение погрешности «0».
- Функция предупреждения об ограничении скорости предупреждает водителя, когда скорость движения превышает ограничение скорости с добавленным значением погрешности. Если вы хотите, чтобы функция предупреждения об ограничении скорости выдавала предупреждение немедленно после превышения ограничения скорости, установите значение погрешности «0».
- Функция интеллектуального круиз-контроля на основе данных навигации (NSCC) не отражает настройки погрешности ограничения скорости.

Работа функции

Предупреждение функции и управление

Интеллектуальная система контроля ограничения скорости осуществляет контроль движения автомобиля и выдает предупреждения с помощью функций отображения ограничения скорости, уведомления о превышении скорости и изменения заданной скорости.

Информация

Описание этих функций приводится из расчета, что значение погрешности ограничения скорости установлено на «0». Подробнее о настройке погрешности см. в разделе «Настройки функции».



Отображение ограничения скорости
Информация об ограничении скорости отображается на приборной панели.

Информация

- Помимо информации об ограничении скорости интеллектуальная система контроля ограничения скорости предоставляет дополнительные сведения о дорожных знаках. Характер дополнительной информации о дорожных знаках может зависеть от страны.
- Дополнительный знак, отображаемый под значением ограничения скорости, или знак запрета обгона означает условия, при которых необходимо следовать требованиям знаков. Если дополнительный знак не распознан, будет отображаться пустой знак.

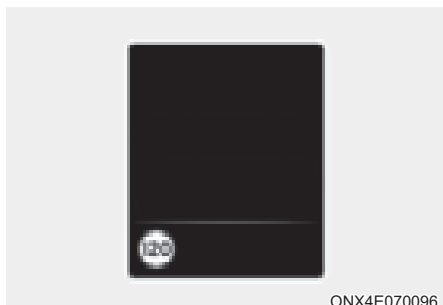

Предупреждение о превышении скорости

Если скорость движения превышает отображаемое на экране ограничение скорости, ограничение скорости будет выделено красным цветом.



Изменение установленной скорости

Если во время работы системы ручного ограничения скорости или интеллектуального круиз-контроля скорость ограничение на дороге изменилось, на экране появится стрелка вверх или вниз, информирующая водителя о необходимости изменения установленной скорости. В этом случае водитель может изменить заданную скорость в соответствии со скоростным режимом дороги, используя переключатель «+» или «-» на рулевом колесе.

ОСТОРОЖНО

- Если значение погрешности выше «0», заданная скорость изменится и станет чуть выше ограничения скорости на дороге. Если скорость автомобиля не должна превышать скоростной режим дороги, установите значение погрешности ограничения скорости ниже «0» или установите более низкую скорость с помощью переключателя «-» на рулевом колесе.
- Даже после изменения заданной скорости в соответствии со скоростным режимом дороги скорость автомобиля может его превышать. При необходимости нажмите на педаль тормоза, чтобы снизить скорость движения.
- Если скоростной режим на дороге ниже 30 км/ч (20 миль/ч), функция изменения заданной скорости не работает.
- В интеллектуальной системе контроля ограничения скорости используются единицы измерения скорости, заданные водителем на приборной панели. Если установленные единицы измерения скорости отличаются от используемых в вашей стране, интеллектуальная система контроля ограничения скорости может работать неправильно.

Информация

- Подробнее о работе функции ручного ограничения скорости см. в разделе «Система ручного ограничения скорости (MSLA)» в главе 7.
- Подробнее о работе функций интеллектуального круиз-контроля см. в разделе «Интеллектуальный круиз-контроль (SCC)» в главе 7.

Неисправность и ограничения функции

Неисправность функции

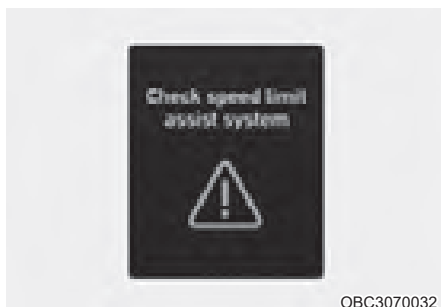

ОВС3070032

Если интеллектуальная система контроля ограничения скорости работает некорректно, на приборной панели отображается предупреждающее сообщение «Check Speed Limit function» (Проверьте функцию предупреждения об ограничении скорости движения). В таком случае рекомендуется проверить работу функции у официального дилера HYUNDAI.

Отключение функции

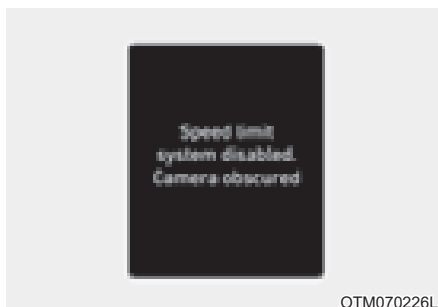

ОТМ070226L

Если лобовое стекло, на котором расположена камера переднего вида, покрыто посторонними веществами, например засыпано снегом или залито дождем, качество обнаружения может снизиться. Кроме того, это может привести к временному ограничению работоспособности или отключению интеллектуальной системы контроля ограничения скорости. В этом случае сообщение «Speed limit function disabled. Camera obscured» (Функция контроля ограничения скорости отключена. Обзор камеры ограничен) появится на приборной панели.

Функция возобновит свою работу в нормальном режиме после того, как снег, капли воды и загрязнения будут удалены.

Если после удаления мешающих объектов функция не работает должным образом, рекомендуется проверить ее у официального дилера HYUNDAI.



ОСТОРОЖНО

- Даже если на приборной панели не появляется предупреждающее сообщение и не включается предупреждающий световой индикатор, интеллектуальная система контроля ограничения скорости может работать неправильно.
- Если запустить двигатель при загрязненном датчике обнаружения, система может работать неправильно.

Ограничения работы функции

Интеллектуальная система контроля ограничения скорости движения может не работать или не предоставлять правильную информацию при указанных ниже условиях.

- Дорожный знак загрязнен или неразличим
 - Дорожный знак трудно увидеть из-за плохой погоды, например дождя, снега, тумана и т. д.
 - Дорожный знак загрязнен или поврежден
 - Дорожный знак частично закрыт окружающими предметами или тенью
- Дорожные знаки не соответствуют стандартам
 - Текст или изображение на дорожном знаке отличаются от стандартных
 - Дорожный знак установлен между главной полосой и съездом с дороги или между расходящимися дорогами
 - Вместе со знаком на въезде или выезде с дороги не установлен дорожный знак, действующий при определенных условиях
 - Знак прикреплен к другому транспортному средству
- Яркость освещения резко меняется, например при въезде в туннель или выезде из него, а также при проезде под мостом
- Ночью или в туннеле не используются фары либо их яркости недостаточно
- Дорожные знаки трудно распознать из-за отражений солнечного света, уличного освещения или транспортных средств, движущихся во встречном направлении
- Расстояние между полосой движения и дорожным знаком слишком большое
- Дорожные знаки светятся или подсвечены
- Объект на дороге похож на дорожный знак или на дорожном знаке есть аналогичные объекты или текст
- Ошибка в данных навигационной карты или системы GPS
- Маршрут автомобиля не соответствует заданным параметрам навигации

- Обзор перед камерой переднего вида затруднен из-за яркого солнечного света.
- Движение по дороге с крутыми или непрерывными поворотами
- Движение через «лежачие полицейские» либо движение вверх и вниз или влево и вправо на крутых склонах
- Автомобиль сильно раскачивается.

Подробнее об ограничениях камеры переднего вида см. в главе 7 раздела «Вспомогательная система предупреждения о лобовом столкновении (FCA)».



ОСТОРОЖНО

- Интеллектуальная система контроля ограничения скорости – это вспомогательная функция, которая помогает водителю соблюдать скоростной режим на дороге, однако может некорректно отображать ограничение скорости или контролировать скорость движения.
- Всегда устанавливайте скорость автомобиля в соответствии с ограничением скорости, принятым в конкретной стране.

СИСТЕМА ПРЕДУПРЕЖДЕНИЯ О СОСРЕДОТОЧЕННОСТИ ВОДИТЕЛЯ (DAW, ПРИ НАЛИЧИИ)

Основные функции

Система контроля внимания следит за уровнем внимания водителя, анализируя его стиль и продолжительность вождения во время движения автомобиля. Функция рекомендует водителю остановиться, если уровень его внимания становится ниже определенного уровня.

Функция контроля отъезда впереди стоящего автомобиля

Функция контроля отъезда впереди стоящего автомобиля сообщает водителю о начале движения впереди стоящего автомобиля.

Датчик обнаружения



[1]: камера переднего обзора

Камера переднего вида используется для определения стиля вождения и обнаружения отъезда транспортного средства впереди во время движения автомобиля.

Смотрите точное расположение датчика обнаружения на иллюстрации выше.



ВНИМАНИЕ

Всегда поддерживайте камеру переднего вида в хорошем состоянии, чтобы обеспечить оптимальные рабочие характеристики системы контроля внимания.

Подробнее о мерах предосторожности, касающихся камеры переднего вида, см. в главе 7 раздела «Вспомогательная система предупреждения о лобовом столкновении (FCA)».

Параметры функций Настройка

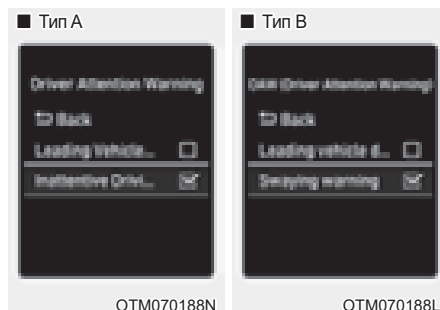

OTM070188N

OTM070188L

Уровень контроля внимания водителя

При работающем двигателе в меню «Settings» (Настройки) выберите пункт «Driver Assistance» (Помощь водителю) → «Driver Attention Warning» (Система контроля внимания) (или «DAW [Driver Attention Warning]»), чтобы включить или отключить эти функции.

- Если выбран режим «Inattentive Driving Warning» (Предупреждение о потере внимания при вождении) или «Swaying warning» (Предупреждение о наклоне), функция будет оповещать водителя об уровне его внимания и рекомендовать остановиться, когда оно станет ниже определенного уровня.

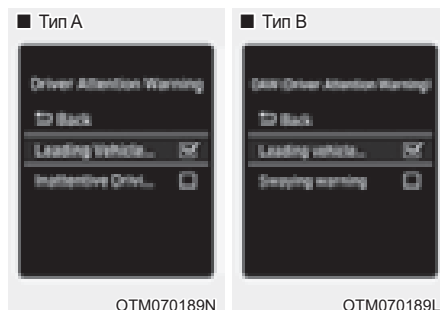

OTM070189N

OTM070189L

Впереди идущий автомобиль отъехал

- Если функция контроля отъезда впереди стоящего автомобиля включена, она сообщает водителю о начале движения впереди стоящего автомобиля.

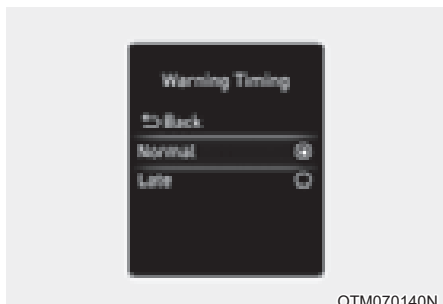

OTM070140N

Время генерирования предупреждения

При включенном двигателе в меню «Settings» (Настройки) выберите пункт «Driver Assistance» (Помощь водителю) → «Warning Timing» (Таймер предупреждений), чтобы изменить первоначальную скорость выдачи предупреждений для системы контроля внимания.

В новом автомобиле для таймера предупреждений установлено значение «Normal» (Обычный). Если вы измените время вывода предупреждений, время вывода предупреждений других вспомогательных функций также может измениться.

Информация

После перезапуска двигателя для системы контроля внимания используются последние настройки.

Работа функции

Основные функции

Дисплей и предупреждение функции

Основной функцией системы контроля внимания является оповещение водителя об «уровне внимания» и выдача ему рекомендаций о необходимости сделать перерыв в вождении.

Уровень внимания



- Водитель может контролировать состояние своего вождения с помощью приборной панели.
 - Если в меню «Settings» (Настройки) не выбран пункт «Inattentive Driving Warning» (Предупреждение о невнимательном вождении), отображается сообщение «Function Off» (Функция отключена).
 - Функция работает, если скорость автомобиля составляет 0–180 км/ч (0–110 миль/ч).
 - Если скорость автомобиля выходит за пределы рабочей скорости, появится сообщение «Standby» (Режим ожидания) (или «Disabled» [Выключено]).

- Уровень внимания водителя представляется в виде оценок от 1 до 5. Чем ниже уровень, тем более невнимательным является водитель.
- Уровень понижается, когда водитель не отдыхает в течение определенного периода времени.

Перерыв в вождении

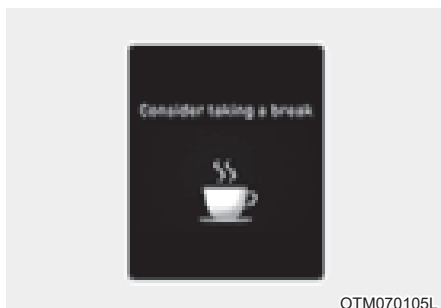

- Если внимание водителя падает ниже уровня 1, на приборной панели отображается сообщение «Consider taking a break» (Рекомендуем сделать перерыв) и выдается звуковой сигнал предупреждения о необходимости перерыва в вождении.
- Система контроля внимания не предлагает перерыв, если время вождения не превышает 10 минут или если после последнего перерыва не прошло 10 минут.

ОСТОРОЖНО

Для вашей безопасности измените настройки после парковки автомобиля в безопасном месте.



ВНИМАНИЕ

- В зависимости от стиля вождения система контроля внимания может предложить водителю сделать остановку для отдыха, даже если он не чувствует усталости.
- Функция контроля внимания водителя является вспомогательной и не может оценивать внимательность водителя.
- При ощущении усталости водитель должен сделать перерыв, остановив автомобиль в безопасном месте, даже если система контроля внимания водителя не выдает соответствующее предупреждение.



Информация

- Вы можете изменить настройки на приборной панели (в разделе «User Settings» [Пользовательские настройки]) или в информационно-развлекательной системе (в разделе «Vehicle Settings» [Настройки автомобиля]) в зависимости от того, какая система установлена в вашем автомобиле. Дополнительные сведения см. в разделе «Пользовательские настройки» в главе 4 или в разделе «Настройки автомобиля» в прилагаемом руководстве по информационно-развлекательной системе.
- Система контроля внимания водителя выполняет сброс времени последнего перерыва до значения «00:00» в таких обстоятельствах:
 - двигатель остановлен;
 - водитель отстегивает ремень безопасности и открывает водительскую дверь;
 - автомобиль находится без движения дольше 10 минут.
- Когда водитель сбрасывает систему контроля внимания, для времени последнего отдыха устанавливается значение «00:00», а для уровня внимания водителя — «High» (Высокий).

Функция контроля отъезда впереди стоящего автомобиля

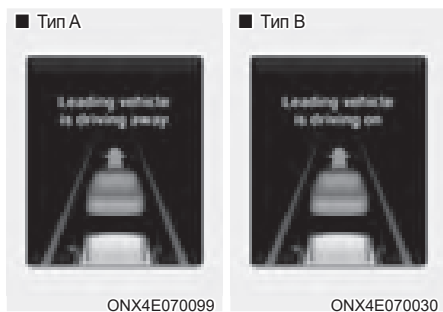

Когда впереди стоящий автомобиль начинает движение, функция контроля отъезда впереди стоящего автомобиля оповещает водителя с помощью сообщения «Leading vehicle is driving away» (Идущий впереди автомобиль отъезжает) или «Leading vehicle is driving on» (Идущий впереди автомобиль продолжает движение) на приборной панели и звукового предупреждения.

ОСТОРОЖНО

- Если на экране отображается предупреждение или звучит звуковой сигнал любой системы, предупреждение функции контроля отъезда находящегося впереди автомобиля может не отображаться на экране, а звуковой сигнал этой функции может не звучать.
- Водитель несет ответственность за безопасное вождение и управление автомобилем.

ВНИМАНИЕ

- Функция контроля отъезда впереди стоящего автомобиля является вспомогательной и может не сообщить водителю о начале движения впереди стоящего автомобиля.
- Всегда осматривайте зону перед автомобилем и проверяйте дорожные условия перед тем, как тронуться.

Неисправность и ограничения функции

Неисправность функции

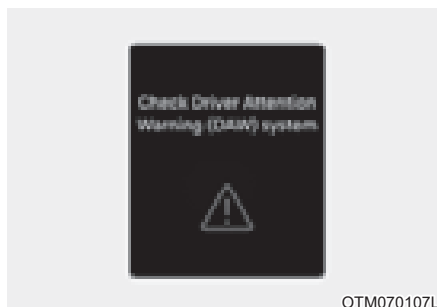

Если система контроля внимания водителя работает некорректно, на приборной панели появится предупреждающее сообщение «Check Driver Attention Warning (DAW) function» (Проверьте функцию DAW). В таком случае рекомендуется проверить работу функции у официального дилера HYUNDAI.

Ограничения работы функции

Система контроля внимания водителя может работать неправильно в следующих ситуациях:

- управление автомобилем осуществляется в агрессивной манере;
- автомобиль намеренно часто пересекает границы полос;
- автомобиль управляется функцией помощи водителю, такой как система удержания полосы;

Функция контроля отъезда впереди стоящего автомобиля

- «Подрезание»

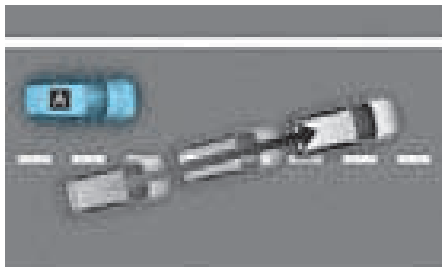

©ADAS021

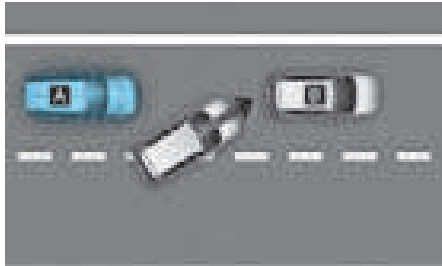

©ADAS022

[A] — ваш автомобиль, [B] — впереди идущее транспортное средство

Если перед вашим автомобилем вклинивается другое транспортное средство («подрезает»), функция контроля отъезда впереди стоящего автомобиля может работать неправильно.

- впереди идущее транспортное средство резко поворачивает



©ADAS034

[A] — ваш автомобиль, [B] — впереди идущее транспортное средство

Если впереди идущее транспортное средство выполняет резкий поворот, например поворот налево, направо, разворот и т. п., функция контроля отъезда впереди стоящего автомобиля может работать некорректно.

- Резкий старт впереди стоящего автомобиля

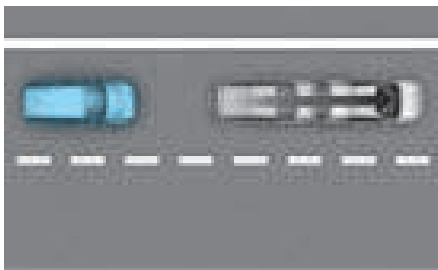

©ADAS024

Если впереди стоящий автомобиль резко начинает движение, функция контроля отъезда впереди стоящего автомобиля может работать неправильно.

- Между вами и автомобилем впереди находится пешеход или велосипедист



Если между вами и автомобилем впереди находится пешеход или велосипедист, функция контроля отъезда впереди стоящего автомобиля может работать неправильно.

- На парковке

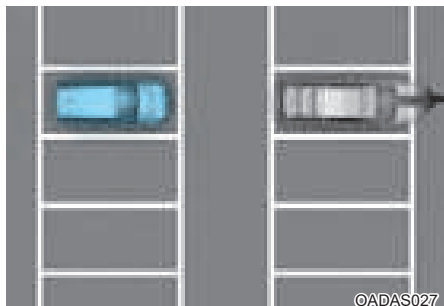

При отъезде припаркованного рядом с вами автомобиля, функция контроля отъезда впереди стоящего автомобиля может предупредить вас о том, что припаркованный автомобиль начинает движение.

- При движении через пункт сбора дорожной пошлины, перекресток и т. п.

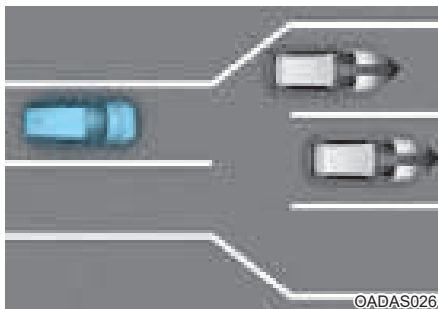

При движении через пункт сбора дорожной пошлины или через перекресток с большим количеством транспортных средств, а также при движении в местах, где полосы часто соединяются и разделяются, функция контроля отъезда впереди стоящего автомобиля может работать неправильно.



ВНИМАНИЕ

Подробнее о мерах предосторожности, касающихся камеры переднего вида, см. в главе 7 раздела «Вспомогательная система предупреждения о лобовом столкновении (FCA)».

МОНИТОР ОТОБРАЖЕНИЯ «СЛЕПЫХ ЗОН» (BVM) (ПРИ НАЛИЧИИ)

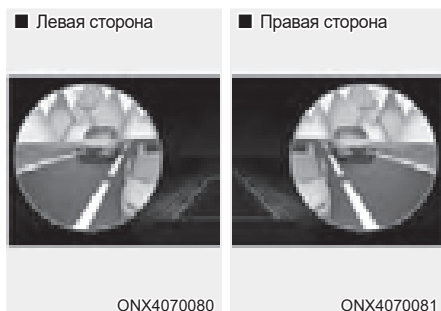

Когда включен сигнал поворота, система мониторинга слепых зон отображает на приборной панели заднюю непросматриваемую зону рядом с автомобилем для помощи в смене полосы движения.

Датчик обнаружения



[1], [2]: SVM-камера бокового обзора
(камера, установленная в нижней части зеркала)

Смотрите точное расположение датчиков обнаружения на иллюстрации выше.

Параметры функций

Настройка

Отображение слепых зон

При работающем двигателе в меню «Settings» (Настройки) установите флажок «Driver Assistance» (Помощь водителю) → «Blind-Spot Safety» (Безопасность в слепой зоне) → «Blind-Spot View» (Отображение слепых зон), чтобы включить функцию мониторинга слепых зон, и снимите флажок, чтобы отключить ее.

Работа функции

Использование переключателя

Переключатель указателей поворота

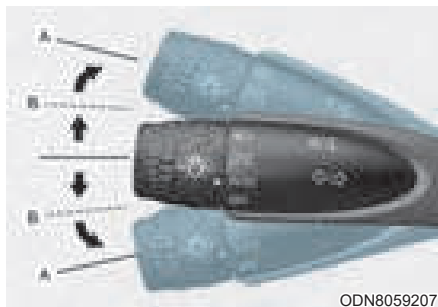

Система мониторинга слепых зон включается и выключается при включении и выключении сигналов поворота.

Мониторинг слепых зон

Условия работы

Когда включен сигнал левого или правого поворота, на приборной панели отображается изображение с соответствующего направления.

Условия отключения

- При выключении сигнала поворота изображение на приборной панели отключается.
- При включении аварийной световой сигнализации система мониторинга слепых зон выключается независимо от состояния сигнала поворота.
- При отображении других важных сообщений на приборной панели система мониторинга слепых зон может отключаться.

Неисправность функции

Если система мониторинга слепых зон работает некорректно, мигает экран приборной панели или изображение с камеры отображается неправильно, рекомендуется проверить систему у официального дилера HYUNDAI.



ОСТОРОЖНО

- Кажущееся расстояние до объекта приборной панели может отличаться от фактического. Для обеспечения безопасности обязательно оценивайте окружающую обстановку непосредственно.
- Всегда следите за чистотой объектива камеры. Если объектив покрыт каким-либо веществом, это может отрицательно повлиять на работу камеры и монитор отображения слепых зон будет работать некорректно.

КРУИЗ-КОНТРОЛЬ (ПРИ НАЛИЧИИ)

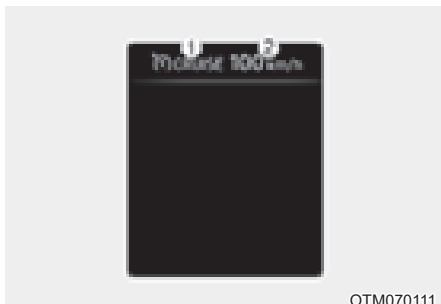

ОТМ070111

- (1) Индикатор круиз-контроля (Cruise indicator)
- (2) Установка скорости

Система круиз-контроля позволяет двигаться с постоянной скоростью выше 30 км/ч (20 миль/ч), не нажимая педаль акселератора.

Работа функции

Установка скорости

1. Ускорьте движение до желаемой скорости, которая должна быть не меньше 30 км/ч (20 миль/ч).



OCN7060060

2. Нажмите и удерживайте кнопку «Driving Assist» (Помощь при вождении) на требуемой скорости. На приборной панели загорается световой индикатор установленной скорости и системы круиз-контроля (ⓈCRUISE).
3. Отпустите педаль акселератора.
Скорость автомобиля будет удерживаться на заданном значении, даже если не нажимать педаль акселератора.

i Информация

При движении вверх или вниз на крутом уклоне автомобиль может немного замедляться или ускоряться.

Увеличение скорости



- Нажмите кнопку «+» и сразу же отпустите ее. Скорость круиз-контроля увеличивается на 1 км/ч (1 милю/ч) при каждом таком действии.
- Нажмите кнопку «+» и удерживайте ее, следя за значением задаваемой скорости на приборной панели. Вначале скорость повышается до ближайшего числа, кратного десяти (пяти для измерения в милях), затем повышается на 10 км/ч (5 миль/ч) при каждом нажатии.

Задав требуемую скорость, отпустите кнопку. Автомобиль сам разгонится до заданной скорости.

Уменьшение скорости



- Нажмите кнопку «-» и сразу же отпустите ее. Скорость круиз-контроля уменьшается на 1 км/ч (1 милю/ч) при каждом таком действии.
- Нажмите кнопку «-» и удерживайте ее, следя за значением задаваемой скорости на приборной панели. Вначале скорость понижается до ближайшего числа, кратного десяти (пяти для измерения в милях), затем понижается на 10 км/ч (5 миль/ч) при каждом нажатии.

Отпустите кнопку на скорости, которую требуется поддерживать.

Временное ускорение

Если вы хотите временно увеличить скорость при включенном круиз-контроле, нажмите педаль акселератора.

Для возврата к заданной скорости снимите ногу с педали акселератора.

Если нажать переключатель «+» или «-» на повышенной скорости, круиз-контроль установит значение в соответствии с текущей повышенной скоростью.

Временная приостановка работы функции



Причины приостановки работы круиз-контроля указаны далее.

- Нажатие педали тормоза.
- Нажатие кнопки .
- Переключение рычага передач в положение «N» (нейтраль).
- Снижение скорости автомобиля до менее чем 30 км/ч (20 миль/ч).
- Работает ESC (электронная система динамической стабилизации).
- Переключение на вторую передачу в ручном режиме.

Установленная скорость будет сброшена, но индикатор круиз-контроля ( CRUISE) не погаснет.

К СВЕДЕНИЮ

Если круиз-контроль не срабатывает по каким-либо причинам, не упомянутым в этом документе, рекомендуется проверить автомобиль у официального дилера HYUNDAI.

Возобновление работы функции

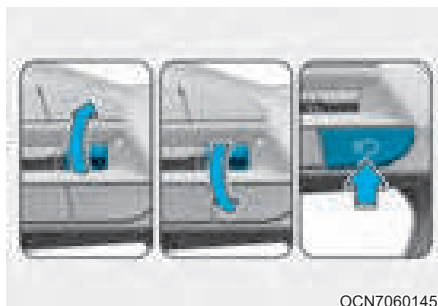

Нажмите переключатель «+» или «-» либо кнопку .



Если нажать переключатель «+» или «-», система установит скорость движения, указанную на приборной панели.

Если нажать кнопку , будет восстановлена предварительно заданная скорость движения.

Чтобы функция могла возобновить работу, скорость автомобиля должна быть выше 30 км/ч (20 миль/ч).



ОСТОРОЖНО

Проверьте окружающую обстановку, прежде чем нажимать кнопку . Если нажать кнопку , скорость движения может резко возрасти или снизиться.

Выключение функции



Для отключения системы круиз-контроля нажмите кнопку «Driving Assist» (Режим помощи при управлении автомобилем). Индикатор круиз-контроля (CRUISE) погаснет.

Чтобы отключить систему круиз-контроля, когда она не нужна, нажмите кнопку «Driving Assist» (Помощь при вождении).

i Информация

Если автомобиль оборудован системой ручного контроля за ограничениями скорости, нажмите и удерживайте кнопку «Driving Assist» (Помощь при вождении), чтобы отключить систему круиз-контроля. В то же время включится система ручного контроля за ограничениями скорости.

! ОСТОРОЖНО

При использовании системы круиз-контроля следует соблюдать указанные далее меры предосторожности.

- Всегда устанавливайте скорость автомобиля в соответствии с ограничением скорости, принятым в конкретной стране.
- Во избежание случайного задания скорости выключайте функцию круиз-контроля, если она не используется. Убедитесь, что индикатор круиз-контроля (CRUISE) не горит.
- Система круиз-контроля не является заменой навыкам правильного и безопасного вождения. Водитель обязан все время следить за безопасностью при вождении, чтобы избежать непредвиденной и опасной ситуации.
- Всегда внимательно смотрите на дорогу, чтобы предотвратить возникновение неожиданных и внезапных ситуаций. Постоянно следите за дорожными условиями.
- Не используйте круиз-контроль, если движение с постоянной скоростью небезопасно:
 - При движении по дороге с интенсивным движением или когда условия дорожного движения затрудняют движение с постоянной скоростью
 - При движении по скользким дорогам (мокрых от дождя, обледенелых или покрытых снегом)
 - При движении по холмистым участкам или при сильном ветре
 - При движении в регионах с очень сильными ветрами
 - При движении в условиях ограниченного обзора (в частности, при ненастной погоде, такой как туман, снег, дождь или песчаная буря).
- Не используйте круиз-контроль при буксировке прицепов.

ИНТЕЛЛЕКТУАЛЬНЫЙ КРУИЗ-КОНТРОЛЬ (SCC) (ПРИ НАЛИЧИИ)

Система интеллектуального круиз-контроля предназначена для обнаружения впереди идущего автомобиля и поддержания требуемой скорости и минимальной дистанции до автомобиля, следующего впереди.

Система помощи при обгоне

Если работает система интеллектуального круиз-контроля, которая определяет, что водитель намерен выполнить обгон впереди следующего автомобиля, включится система помощи при обгоне.

Датчик обнаружения



©NX4E050146



©NX4070005

[1] — камера переднего вида

[2]: передний радар

Камера переднего вида и передний радар используются в качестве датчиков обнаружения движущихся впереди транспортных средств.

Смотрите точное расположение датчика обнаружения на иллюстрации выше.



ВНИМАНИЕ

Всегда поддерживайте камеру переднего вида и передний радар в хорошем состоянии, чтобы обеспечить оптимальные рабочие характеристики системы интеллектуального круиз-контроля.

Подробнее о мерах предосторожности, касающихся камеры переднего вида, см. в главе 7 раздела «Вспомогательная система предупреждения о лобовом столкновении (FCA)».

Параметры функций Настройка



[A]: тип «А», [B]: тип «В»

Включение функции

- Чтобы включить функцию, нажмите кнопку «Driving Assist» (Помощь при вождении). Скорость будет установлена согласно текущему значению на приборной панели.
- Если перед вами нет транспортного средства, заданная скорость будет сохранена, но если перед вами имеется транспортное средство, скорость может уменьшиться, чтобы сохранить расстояние до него. Если впереди следующее транспортное средство ускорится, ваш автомобиль ускорится до заданной скорости, после чего продолжит движение на постоянной скорости системы круиз-контроля.

i Информация

- Если скорость движения вашего автомобиля составляет 0–30 км/ч (0–20 миль/ч), то при нажатии кнопки «Driving Assist» (Помощь при вождении) для системы интеллектуального круиз-контроля будет задана скорость 30 км/ч (20 миль/ч).
- Вид символа кнопки «Driving Assist» (Помощь при вождении) может зависеть от конкретного автомобиля.



[A]: тип «А», [B]: тип «В»

Настройка расстояния до впереди идущего автомобиля

При каждом нажатии на кнопку дистанция до автомобиля изменяется следующим образом.

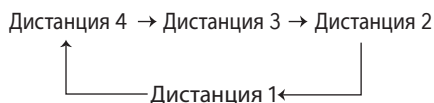

i Информация

- При движении со скоростью 90 км/ч (56 миль/ч) поддерживается такая дистанция:
 - «Дистанция 4» – приблизительно 53 м (172 фута)
 - «Distance 3» (Дистанция 3) – примерно 40 м (130 футов)
 - «Дистанция 2» – приблизительно 30 м (106 футов)
 - «Distance 1» (Дистанция 1) – примерно 25 м (82 фута)
- При перезапуске двигателя или временном отключении функции для параметра дистанции устанавливается последнее заданное значение.



OCN7060061

Увеличение скорости

- Нажмите кнопку «+» и сразу же отпустите ее. Скорость круиз-контроля увеличивается на 1 км/ч (1 милю/ч) при каждом таком действии.
- Нажмите кнопку «+» и удерживайте ее, следя за значением задаваемой скорости на приборной панели. При каждом подобном нажатии средняя скорость будет увеличиваться на 10 км/ч (5 миль/ч). Задав требуемую скорость, отпустите кнопку. Автомобиль сам разгонится до заданной скорости. Можно задать скорость до 180 км/ч (110 миль/ч).



ОСТОРОЖНО

Проверьте окружающую обстановку, прежде чем нажимать кнопку «+». Если нажать и удерживать кнопку «+», скорость движения может резко возрасти.



OCN7060062

Уменьшение скорости

- Нажмите кнопку «-» и сразу же отпустите ее. Скорость круиз-контроля уменьшается на 1 км/ч (1 милю/ч) при каждом таком действии.
- Нажмите кнопку «-» и удерживайте ее, следя за значением задаваемой скорости на приборной панели. Скорость круиз-контроля уменьшается на 10 км/ч (5 миль/ч) при каждом таком действии.

Отпустите кнопку на скорости, которую требуется поддерживать. Можно установить скорость до 30 км/ч (20 миль/ч).

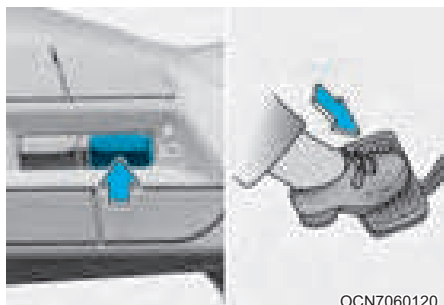

OCN7060120

[A]: тип «А», [B]: тип «В»

Временное отключение функции

Нажатие переключателя  или педали тормоза временно отключает систему интеллектуального круиз-контроля.

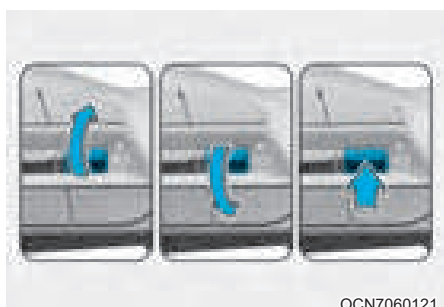

OCN7060121

[A]: тип «А», [B]: тип «В»

Возобновление работы функции

Чтобы возобновить работу функции интеллектуального круиз-контроля после ее отключения, нажмите переключатель «+», «-» или .

Если нажать переключатель «+» или «-», система установит скорость движения, указанную на приборной панели.

Если нажать кнопку , восстановится предварительно заданная скорость движения.

ОСТОРОЖНО

Проверьте окружающую обстановку, прежде чем нажимать кнопку . Если нажать кнопку , скорость движения может резко возрасти или снизиться.



ONX4E070100

[A]: тип «А», [B]: тип «В»

Выключение функции

Чтобы отключить систему интеллектуального круиз-контроля, нажмите кнопку «Driving Assist» (Помощь при вождении).

Информация

Если автомобиль оборудован системой ручного ограничения скорости, нажмите и удерживайте кнопку «Driving Assist» (Режим помощи при управлении автомобилем), чтобы отключить систему интеллектуального круиз-контроля. В то же время включится система ручного контроля за ограничениями скорости.

Адаптация под режим движения

Функция интеллектуального круиз-контроля управляет ускорением с учетом режима движения, выбранного во встроенной системе управления режимом движения. См. следующую таблицу.

Режим движения	Интеллектуальный круиз-контроль
COMFORT (Комфорт)	«Normal» (Нормальный)
«ECO» (Экономичный)	«Slow» (Медленно)
«SPORT» (Спорт)	«Fast» (Быстро)
«SMART» (Интеллектуальный) (при наличии)	«Normal» (Нормальный)
«CUSTOM» (Пользовательский) (при наличии)	На основе выбранного режима работы трансмиссии

Информация

Подробнее о режиме движения см. раздел «Встроенная функция управления режимами движения» в главе 6.



Громкость предупреждений

При включенном двигателе в меню «Settings» (Настройки) выберите пункт «Driver Assistance» (Помощь водителю) → «Warning Volume» (Громкость предупреждений) и настройте громкость предупреждений для интеллектуального круиз-контроля, выбрав одно из значений «High» (Высокая), «Medium» (Средняя) или «Low» (Низкая).

Если изменить громкость предупреждения, громкость предупреждения других функций помощи водителю также может измениться.

i Информация

После перезапуска двигателя для громкости предупреждений используются последние настройки.

Работа функции

Условия работы

Система интеллектуального круиз-контроля работает при соблюдении следующих условий.

Основные функции

- Коробка передач находится в режиме «D» (передний ход).
- Дверь водителя закрыта.
- Электронный стояночный тормоз не включен.
- Скорость автомобиля находится в пределах рабочего диапазона.
 - 10~180 км/ч (5~110 миль/ч): если перед автомобилем нет другого транспортного средства
 - 0~180 км/ч (0~110 миль/ч): если перед автомобилем есть другое транспортное средство
- Работает система динамической стабилизации (ESC), противобуксовочная система (TCS) или функция ABS.
- Система динамической стабилизации (ESC), противобуксовочная система (TCS) или функция ABS не управляет автомобилем.
- Частота оборотов двигателя находится не в красной зоне.
- Управление торможением для вспомогательной системы предупреждения о лобовом столкновении не работает.
- Управление торможением для вспомогательной системы дистанционной автоматизированной парковки не работает.

i Информация

Если при остановке перед вашим автомобилем нет транспортных средств, система включится при нажатии педали тормоза.

Система помощи при обгоне

Система помощи при обгоне работает при включении левого указателя поворота (для автомобиля с левосторонним управлением) или правого указателя поворота (для автомобиля с правосторонним управлением) при работающей системе интеллектуального круиз-контроля и выполнении нижеследующих условий.

- Скорость автомобиля выше 60 км/ч (40 миль/ч).
- Выключена аварийная световая сигнализация.
- Перед вашим автомобилем обнаружено транспортное средство
- Для сохранения дистанции до впереди следующего транспортного средства не требуется замедление.



ОСТОРОЖНО

- При включении левого указателя поворота (для автомобиля с левосторонним управлением) или правого указателя поворота (для автомобиля с правосторонним управлением) и наличии транспортного средства впереди автомобиль может на некоторое время ускориться. Постоянное следите за дорожными условиями.
- Независимо от направления движения в вашей стране, система помощи при обгоне будет работать, когда условия будут соблюдены. При использовании функции в странах с другим направлением движения всегда следите за дорожными условиями.

Отображение и управление функцией

Основные функции

Состояние системы интеллектуального круиз-контроля можно проверить в режиме «Driving Assist» (Помощь при вождении) на приборной панели. См. раздел «Режимы ЖК-дисплея» в главе 4.

Сигналы от системы интеллектуального круиз-контроля отображаются как показано ниже, в зависимости от состояния функции.

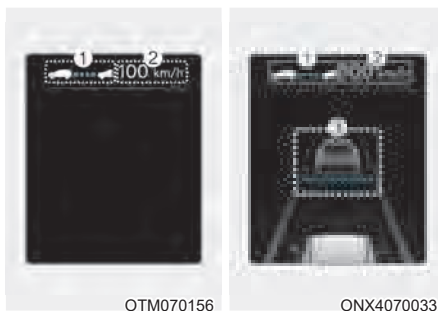

- Во время работы
 - (1) Есть ли транспортное средство впереди, а также выбранное расстояние до него.
 - (2) Отображается заданная скорость.
 - (3) При наличии движущегося впереди транспортного средства отображается дистанция между транспортными средствами.

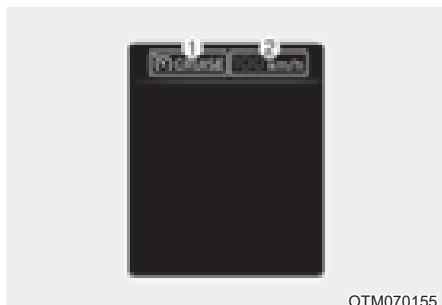

- При временном отключении
 - (1)  CRUISE отображается индикатор.
 - (2) Предыдущее заданное значение скорости затемняется.

Информация

- Расстояние до впереди идущего транспортного средства на панели отображается в соответствии с фактическим расстоянием между вашим автомобилем и автомобилем, идущим впереди.
- Целевая дистанция может отличаться в зависимости от скорости транспортного средства и установленного уровня дистанции. Если скорость автомобиля низкая, даже если расстояние между автомобилями изменилось, изменение целевого расстояния между автомобилями может быть незначительным.

Временное ускорение

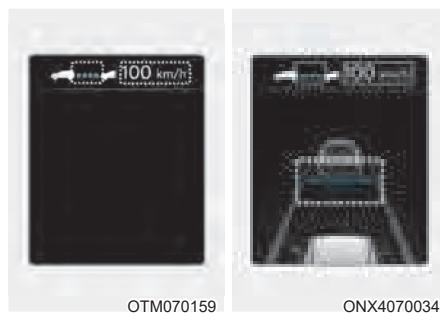

Если во время работы системы интеллектуального круиз-контроля (SCC) нажать на педаль акселератора, скорость автомобиля временно увеличится, но заданная скорость не изменится. В этом случае при нажатии на педаль акселератора на приборной панели замигают параметры заданной скорости, диапазона расстояния и расстояния до цели. Если нажатие недостаточно интенсивное, скорость автомобиля может снизиться.

ОСТОРОЖНО

При ускорении следует соблюдать особую осторожность, поскольку управление скоростью и дистанцией не будет осуществляться автоматически, даже если впереди вас движется транспортное средство.

Временная отмена функции



Система интеллектуального круиз-контроля временно автоматически отключается в перечисленных ниже ситуациях.

- Скорость автомобиля превышает 190 км/ч (120 миль/ч).
- Остановка автомобиля на определенное время.
- Педаль акселератора постоянно нажата в течение определенного периода времени
- Условия работы системы интеллектуального круиз-контроля не соблюдаются

Если функция интеллектуального круиз-контроля временно отключена, на приборной панели появится предупреждающее сообщение «Smart Cruise Control canceled» (Система интеллектуального круиз-контроля отключена) или «SCC (Smart Cruise Control) canceled» (SCC отключен автоматически) и прозвучит звуковое сообщение для оповещения водителя.

Если система интеллектуального круиз-контроля временно отключена, когда автомобиль находится в неподвижном состоянии с включенной системой, может сработать электронный стояночный тормоз (EPB).

ОСТОРОЖНО

Если функция интеллектуального круиз-контроля временно отключена, постоянная дистанция до движущегося впереди транспортного средства не будет поддерживаться. При движении необходимо постоянно следить за дорожной ситуацией впереди и в случае необходимости использовать педаль тормоза для снижения скорости с целью поддержания безопасной дистанции.

Условия работы функции не выполнены



Если нажать кнопку «Driving Assist» (Помощь при вождении), переключатели (+), (-) или  в ситуации, когда условия работы системы не выполняются, на приборной панели появится предупреждающее сообщение «Smart Cruise Control conditions not met» (Условия для работы системы интеллектуального круиз-контроля не соблюдены) или «SCC (Smart Cruise Ctrl.) conditions not met» (Условия для работы SCC [системы интеллектуального круиз-контроля] не соблюдены) и прозвучит звуковое сообщение.

Движение в условиях плотного потока



OTM070114L

Двигаясь в пробке, ваш автомобиль остановится, если впереди остановится транспортное средство. Кроме того, если транспортное средство впереди вас начинает движение, ваш автомобиль также тронется с места. Кроме того, если после остановки транспортного средства прошло определенное время, на приборной панели появится сообщение «Use switch or pedal to accelerate» (Для разгона нажать педаль газа или кнопку). Чтобы начать движение, нажмите педаль акселератора или кнопку «+», «-» или .

ОСТОРОЖНО

Если нажать переключатель «+», «-» или , когда на приборной панели отображается сообщение и впереди отсутствует транспортное средство или же оно находится далеко от вас, система интеллектуального круиз-контроля автоматически отключится и включится электронный стояночный тормоз (EPB). Однако, если нажать на педаль акселератора, EPB не будет задействован, даже если система отключена. Постоянно следите за дорожными условиями впереди вас.

Предупреждение о дорожных условиях по ходу движения

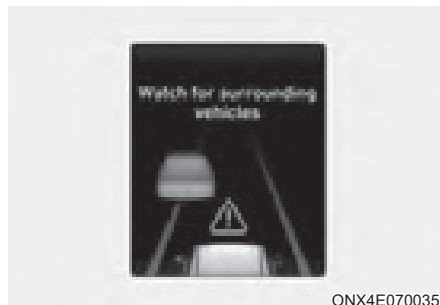

ONX4E070035

В перечисленных ниже условиях на приборной панели отобразится предупреждающее сообщение «Watch for surrounding vehicles» (ВНИМАНИЕ Следите за окружающими авто) и прозвучит звуковое сообщение для оповещения водителя о дорожных условиях по ходу движения.

- Когда система интеллектуального круиз-контроля удерживает дистанцию с транспортным средством, движущимся впереди ниже определенной скорости, это транспортное средство пропадает.
- Если нажать переключатель «+», «-» или , когда на приборной панели отображается сообщение «Use switch or pedal to accelerate» (Для ускорения используйте переключатель или педаль) и впереди отсутствует транспортное средство или же оно находится далеко от вас.

ОСТОРОЖНО

Будьте внимательны и следите за транспортными средствами и объектами, которые могут внезапно появиться перед вами. При необходимости нажмите педаль тормоза, чтобы снизить скорость и сохранить безопасную дистанцию.

Угроза столкновения!



Если работает система интеллектуального круиз-контроля и существует высокий риск столкновения с движущимся впереди транспортным средством, на приборной панели отобразится предупреждающее сообщение «Collision Warning» (Угроза столкновения) и прозвучит звуковое сообщение для оповещения водителя. При движении необходимо постоянно следить за дорожной ситуацией впереди и в случае необходимости использовать педаль тормоза для снижения скорости с целью поддержания безопасной дистанции.

ОСТОРОЖНО

Система интеллектуального круиз-контроля может не предупредить водителя об опасности столкновения в указанных ниже ситуациях.

- Дистанция до движущегося впереди транспортного средства мала или впереди идущее транспортное средство движется на скорости, равной или превышающей скорость вашего автомобиля
- Другое транспортное средство неподвижно или движется на очень низкой скорости
- После включения системы интеллектуального круиз-контроля сразу нажата педаль акселератора

ОСТОРОЖНО

При использовании системы интеллектуального круиз-контроля должны быть приняты указанные далее меры предосторожности.

- Система интеллектуального круиз-контроля не является заменой навыкам правильного и безопасного вождения. Водитель обязан все время следить за скоростью и расстоянием до впереди идущего автомобиля.
- Система интеллектуального круиз-контроля может не распознать непредвиденные и опасные ситуации или сложные условия движения, поэтому во время вождения следите за дорожными условиями и контролируйте скорость вашего автомобиля.
- Чтобы случайного не задать скорость, выключайте функцию интеллектуального круиз-контроля, если она не используется.
- Не открывайте дверь и не покидайте автомобиль, если работает система интеллектуального круиз-контроля, даже если автомобиль остановился.
- Всегда соблюдайте скоростной режим и следите за расстоянием до автомобиля.
- Соблюдайте безопасную дистанцию, соответствующую ситуации на дороге, и скорость движения. Если на скоростной трассе расстояние между автомобилями слишком мало, возможно серьезное столкновение.
- При поддержании дистанции с движущимся впереди автомобилем при его исчезновении функция может внезапно разогнать автомобиль до заданной скорости. Будьте всегда внимательны, чтобы избежать непредвиденной и опасной ситуации.
- Скорость автомобиля может снизиться на подъеме и увеличиться на спуске.
- Всегда следите за ситуацией на дороге, предвосхищая такие ситуации, как резкое появление перед вами другого транспортного средства.

- В случае буксировки прицепа или другого автомобиля рекомендуется отключить систему интеллектуального круиз-контроля по соображениям безопасности.
- Отключите систему интеллектуального круиз-контроля, если ваш автомобиль буксируют.
- Система интеллектуального круиз-контроля может работать некорректно под воздействием сильных электромагнитных волн.
- Система интеллектуального круиз-контроля может не обнаружить препятствие по ходу движения, что может привести к аварии. Всегда внимательно смотрите на дорогу, чтобы предотвратить возникновение неожиданных и внезапных ситуаций.
- Транспортные средства, движущиеся впереди и часто меняющие полосу движения, могут вызвать задержку отклика функции или реагирование функции на транспортное средство, фактически находящееся в соседней полосе движения. Всегда внимательно смотрите на дорогу, чтобы предотвратить возникновение неожиданных и внезапных ситуаций.
- Вам следует быть внимательным и соблюдать правила безопасного управления автомобилем, даже если на приборной панели не появлялось предупреждающее сообщение и не звучал звуковой сигнал.
- Если отображается предупреждение или звучит звуковой сигнал какой-либо другой системы, предупреждающее сообщение интеллектуального круиз-контроля может не отображаться, а звуковая сигнализация может не звучать.
- Звуковое предупреждение системы интеллектуального круиз-контроля можно не услышать в шумной обстановке.
- Производитель автомобиля не несет ответственности за нарушение водителем правил дорожного движения или дорожные происшествия, возникшие по вине последнего.
- Всегда устанавливайте скорость автомобиля в соответствии с ограничением скорости, принятым в конкретной стране.

i Информация

- Система интеллектуального круиз-контроля не работает первые 15 секунд после пуска автомобиля, инициализации камеры переднего вида или переднего радара.
- Когда торможением управляет система интеллектуального круиз-контроля, может быть слышен звук.

Неисправность и ограничения функции

Неисправность функции

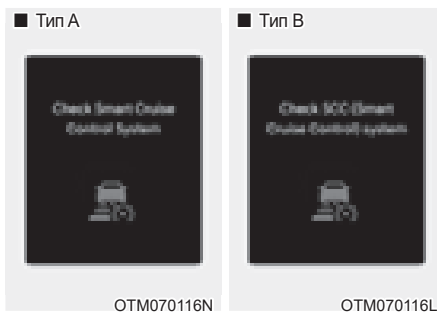

Если система интеллектуального круиз-контроля работает неправильно, появится предупреждающее сообщение «Check Smart Cruise Control function» (Проверьте функцию интеллектуального круиз-контроля) или «Check SCC (Smart Cruise Control) function» (Проверьте SCC [интел. круиз-контроль]) и на приборной панели включится сигнальная лампа . Рекомендуется проверить работу функции у официального дилера HYUNDAI.

Отключение функции

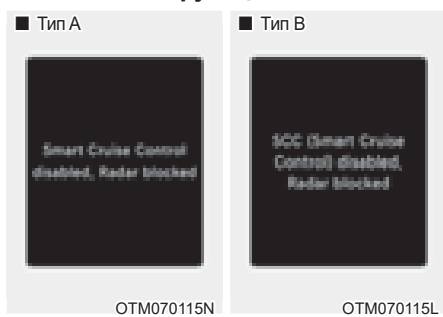

Если крышка переднего радара или датчик покрыты каким-либо веществом, например снегом или дождем, возможно ухудшение качества обнаружения объектов, а также временное ограничение функциональности или отключение системы интеллектуального круиз-контроля.

В этой ситуации предупреждающее сообщение «Smart Cruise Control disabled. Radar blocked» (Система интеллектуального круиз-контроля отключена. Радар заблокирован) или «SCC (Smart Cruise Control) disabled. Radar blocked» (Система интеллектуального круиз-контроля отключена. Радар заблокирован) будет отображаться на приборной панели в течение некоторого времени.

Функция возобновит свою работу в нормальном режиме после того, как снег, капли воды и загрязнения будут удалены.



ОСТОРОЖНО

- Даже если на приборной панели не появляется предупреждающее сообщение, система интеллектуального круиз-контроля может не работать надлежащим образом.
- Система интеллектуального круиз-контроля может работать некорректно на участках (например на открытой местности), на которых после включения двигателя отсутствуют объекты для обнаружения.

Ограничения работы функции

Функция интеллектуального круиз-контроля может работать некорректно или работать непредсказуемо в указанных ниже обстоятельствах.

- Датчик обнаружения либо область вокруг него загрязнена либо повреждена.
- Постоянно распыляется жидкость стеклоомывателя, либо включен стеклоочиститель.
- Объектив камеры закрыт из-за тонированного, покрытого пленкой или снабженного покрытием лобового стекла, поврежденного стекла или прилипшего к стеклу постороннего предмета (наклейки, насекомого и т. д.).
- Наличие на лобовом стекле остатков влаги или льда.
- Обзор перед камерой переднего вида затруднен из-за яркого солнечного света.
- Свет от уличных фонарей или от встречного автомобиля отражается на влажной поверхности дороги, например, от луж.
- Температура в месте установки камеры переднего вида слишком высокая или слишком низкая.
- На приборной панели расположен какой-то предмет.
- Вокруг слишком ярко.
- Вокруг слишком темно, например в туннеле и т. д.
- Яркость освещения резко меняется, например при въезде в туннель или при выезде из туннеля.
- Яркость освещения низкая, а основные фары выключены либо слабо горят.
- Движение в сильный дождь или в плотном тумане.
- Движение через пар, дым или тень.
- Обнаруживается только часть транспортного средства.
- Движущееся впереди транспортное средство не имеет задних фонарей, задние фонари установлены в нестандартном положении и т. п.

- Низкая освещенность снаружи, а задние фонари не включены или недостаточно яркие.
- Задняя часть движущегося впереди транспортного средства небольшая или имеет нестандартный вид (например, наклонена, опрокинута и т. п.).
- Дорожный просвет у движущегося впереди транспортного средства малый или большой.
- Резкое появление перед вами транспортного средства.
- Автомобиль буксируют.
- Движение через туннель или по металлическому мосту
- Автомобиль передвигается в местах, где имеются металлические предметы, например строительные площадки, железная дорога и т. д.
- Близко к автомобилю расположен предмет, отбивающий сильный свет на передний радар, например ограждение, другое транспортное средство и т. д.
- Удар или повреждение бампера в месте установки переднего углового радара или смещение переднего радара.
- Температура в месте установки переднего радара слишком высокая или слишком низкая.
- Автомобиль проезжает через пустынную область с редкими транспортными средствами либо постройками (например, пустыню, луг, окраину).
- Автомобиль впереди сделан из материала, не отражающего сигнал переднего радара.
- Вождение вблизи развязки шоссе (или автомагистрали) или платной дороги.
- движение по скользкой поверхности, на которой имеется снег, лужи, гололед и т. д.;
- Движение по извилистой дороге.
- Движущееся впереди транспортное средство обнаружено поздно.
- Между вашим автомобилем и транспортным средством впереди внезапно возникает препятствие.
- Транспортное средство впереди резко перестраивается либо внезапно снижает скорость.
- Движущееся впереди транспортное средство перекошено.
- Движущееся впереди транспортное средство едет быстро или медленно.
- Ваш автомобиль медленно изменяет полосу движения, когда впереди движется транспортное средство.
- Снег на поверхности транспортного средства впереди.
- Неравномерное вождение.
- Вы находитесь на перекрестке с круговым движением, а другого автомобиля не видно.
- Вы постоянно ведете автомобиль по кругу.
- Движение на парковке.
- Движение через строительную площадку, немошенную дорогу, частично мощенную дорогу, неровную дорогу, «лежащих полицейских» и т. д.
- Движение на склон либо со склона, по извилистой дороге и т. д.
- Движение по дороге с растущими на обочине деревьями или с уличными фонарями.
- Неблагоприятные дорожные условия вызывают чрезмерную вибрацию автомобиля во время движения.
- Высота автомобиля меняется вследствие большой загрузки, неправильного давления в шинах и т. п.
- Движение по узкой автодороге, сильно заросшей по сторонам деревьями или травой.
- Электромагнитные помехи, например при движении в зоне с сильными радиоволнами либо электрическим шумом.

- Движение по кривой

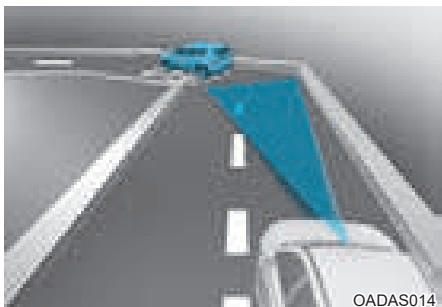

Система интеллектуального круиз-контроля на кривой может не обнаружить транспортное средство, движущееся в вашей полосе, и ускорит движение до заданной скорости. Кроме того, автомобиль может резко снизить скорость, если впереди внезапно будет обнаружено транспортное средство.

На кривой следует двигаться с надлежащей скоростью и регулировать ее с помощью педали тормоза или акселератора в зависимости от дороги и условий движения.



Скорость автомобиля может быть снижена с учетом транспортного средства в соседней полосе движения.

Нажмите педаль акселератора и задайте надлежащую скорость. Убедитесь, что дорожные условия допускают безопасное использование системы интеллектуального круиз-контроля.

- Движение на уклоне.



При движении на подъеме или спуске система интеллектуального круиз-контроля может не обнаружить транспортное средство, движущееся в вашей полосе, и ускорит движение до заданной скорости. Кроме того, автомобиль резко снизит скорость, если впереди внезапно будет обнаружено транспортное средство.

На уклонах следует двигаться с надлежащей скоростью и регулировать ее с помощью педали тормоза или акселератора в зависимости от дороги и условий движения.

- Смена полосы движения.



[A] — ваш автомобиль, [B] — выполняющий маневр автомобиль

После перемещения транспортного средства на вашу полосу с соседней полосы оно не будет обнаружено датчиком, пока не окажется в пределах дальности обнаружения датчика. Система интеллектуального круиз-контроля может не сразу обнаружить транспортное средство, резко меняющее полосу движения. В этом случае необходимо поддерживать безопасную дистанцию торможения и, при необходимости, выжать педаль тормоза, чтобы уменьшить скорость движения для поддержания безопасного расстояния.

- Обнаружение транспортного средства

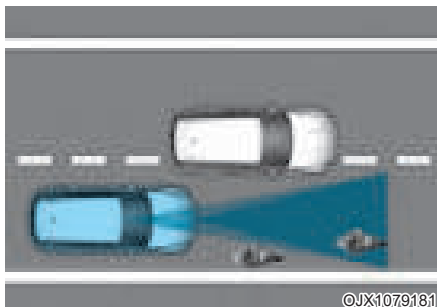

Датчик не сможет обнаружить некоторые транспортные средства на вашей полосе движения в таких случаях:

- Автомобили, движущиеся со смещением в сторону;
- медленно двигающиеся автомобили или внезапно замедлившиеся автомобили;
- встречные транспортные средства;
- Остановившиеся автомобили;
- автомобили с малым профилем задней части, например прицепы;
- узкие транспортные средства, такие как мотоциклы или велосипеды;
- специальные автомобили;
- животные и пешеходы.

Отрегулируйте скорость автомобиля нажатием педали тормоза в зависимости от дороги и условий движения.

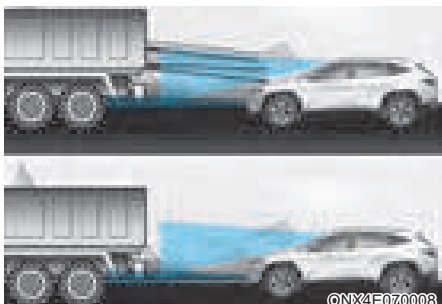

Датчик не сможет обнаружить движущееся впереди транспортное средство в таких случаях:

- Транспортные средства с высоким дорожным просветом или перевозящие грузы, которые выступают назад;
- транспортные средства, передняя часть которых приподнята из-за тяжелого груза;
- вы управляете своим автомобилем;
- движение по узким или извилистым дорогам.

Отрегулируйте скорость автомобиля нажатием педали тормоза в зависимости от дороги и условий движения.



- Если движущееся впереди транспортное средство повернет на перекрестке, ваш автомобиль может ускориться.

Во время вождения будьте внимательны и следите за дорожными условиями.

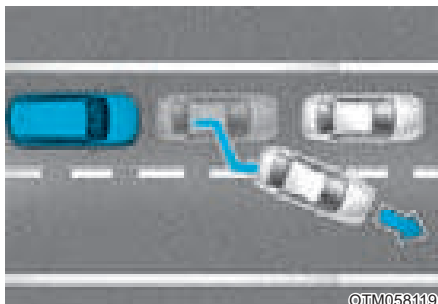

- Если впереди идущий автомобиль перестраивается, система интеллектуального круиз-контроля может не определить перестроение мгновенно. Во время вождения будьте внимательны и следите за дорожными условиями.

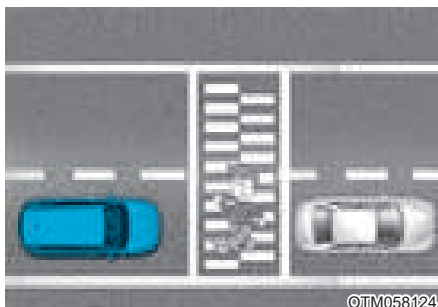

- Когда ваш автомобиль удерживает дистанцию до движущегося впереди транспортного средства, всегда обращайтесь внимание на пешеходов.

СИСТЕМА СЛЕЖЕНИЯ ЗА ПОЛОСОЙ ДВИЖЕНИЯ (LFA) (ПРИ НАЛИЧИИ)

Система слежения за полосой движения используется для распознавания разметки полос движения или автомобилей на дороге и помогает водителю выполнять рулевое управление, чтобы удержать автомобиль в пределах полосы движения.

Датчик обнаружения



[1]: камера переднего обзора

Камера переднего вида используется в качестве датчика обнаружения дорожной разметки и движущихся впереди транспортных средств.

Смотрите точное расположение датчика обнаружения на иллюстрации выше.



ВНИМАНИЕ

Подробнее о мерах предосторожности, касающихся камеры переднего вида, см. в главе 7 раздела «Вспомогательная система предупреждения о лобовом столкновении (FCA)».

Параметры функций Настройка функций системы



Включение и выключение функции

Чтобы включить систему слежения за полосой движения, при работающем двигателе нажмите кнопку «Lane Driving Assist» (Автоматическое удержание полосы) на рулевом колесе. На приборной панели загорается белый или зеленый световой индикатор (☺).

Чтобы выключить функцию, нажмите кнопку еще раз.

После следующего запуска двигателя для системы слежения за полосой движения используются последние настройки.



Громкость предупреждений

При работающем двигателе в меню «Settings» (Настройки) выберите пункт «Driver Assistance» (Помощь водителю) → «Warning Volume» (Громкость предупреждений) и настройте громкость предупреждений для системы предупреждения об отпуске рулевого колеса, выбрав одно из значений «High» (Высокая), «Medium» (Средняя), «Low» (Низкая) или «Off» (Выкл.).

Если изменить громкость предупреждения, громкость предупреждения других функций помощи водителю также может измениться.

Работа функции

Предупреждение и управление



LFA (Система слежения за полосой движения)

Если впереди обнаружено транспортное средство или обе разметки полосы движения, причем скорость вашего автомобиля ниже 180 км/ч (110 миль/ч), на приборной панели включится зеленый индикатор , а функция поможет автомобилю оставаться в центре полосы за счет управления рулевым колесом.



ВНИМАНИЕ

Если помощь в управлении рулевым колесом не осуществляется, зеленый  индикатор мигает и изменит цвет на белый.

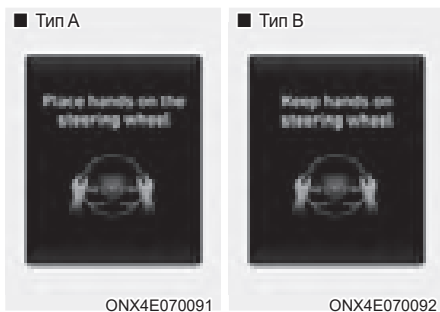

Предупреждение об отпуске рулевого колеса

Если водитель на несколько секунд убирает руки с рулевого колеса, появляется предупреждающее сообщение «Place hands on steering wheel» (Положите руки на руль) (или «Keep hands on the steering wheel» (Держите руки на рулевом колесе)) и поэтапно раздается предупреждающий звуковой сигнал.

Первый этап: Предупреждение

Второй этап: Предупреждающее сообщение (красное рулевое колесо) и звуковое оповещение



Если после предупреждения об отсутствии рук на руле водитель не поместил руки на руль, появляется предупреждающее сообщение «Lane Following Assist (LFA) canceled» или «LFA (Lane Following Assist) cancelled» (Откл. LFA (слежение за полосой движения)) и система слежения за полосой движения автоматически отключится.

ОСТОРОЖНО

- Система слежения за полосой движения работает не все время. Водитель должен управлять автомобилем с соблюдением мер безопасности и удерживать его в соответствующей полосе движения.
- Предупреждение об отсутствии рук на рулевом колесе может появиться с запозданием, в зависимости от дорожных условий. Во время движения всегда держите руки на руле.
- Если удерживать рулевое колесо очень слабо, система также будет предупреждать об отсутствии рук на рулевом колесе, так как может не определить, что водитель держит руки на руле.
- При прикреплении к рулевому колесу разных предметов предупреждения об отпуске руля могут должным образом не работать.

i Информация

- Вы можете изменить настройки на приборной панели (в разделе «User Settings» [Пользовательские настройки]) или в информационно-развлекательной системе (в разделе «Vehicle Settings» [Настройки автомобиля]) в зависимости от того, какая система установлена в вашем автомобиле. Дополнительные сведения см. в разделе «Пользовательские настройки» в главе 4 или в разделе «Настройки автомобиля» в прилагаемом руководстве по информационно-развлекательной системе.
- При обнаружении обеих линий разметки их изображение на приборной панели изменит цвет с серого на белый.



- Если линии разметки не обнаружены, управление рулевым колесом со стороны системы слежения за полосой движения может быть ограничено с учетом наличия транспортного средства по ходу движения впереди или условий движения этого транспортного средства.
- Даже если система слежения за полосой движения осуществляет помощь в рулевом управлении, водитель может управлять рулевым колесом.
- Усилие поворота рулевого колеса повышается или понижается, когда рулевое управление поддерживается системой слежения за полосой, по сравнению с обычным управлением.

Неисправность и ограничения функции

Неисправность функции



Если система слежения за полосой движения работает некорректно, на приборной панели появится предупреждающее сообщение «Check Lane Following Assist (LFA) function» (Проверьте функцию автоматического удержания полосы движения, LFA) или «Check LFA (Lane Following Assist) function» (Проверьте LFA (систему слежения за полосой движения)). В таком случае рекомендуется проверить работу функции у официального дилера HYUNDAI.

Ограничения работы функции

Дополнительные сведения об ограничениях функции см. в разделе «Система удержания полосы (LKA)» в главе 7.

! ОСТОРОЖНО

Дополнительные сведения о мерах предосторожности в обращении с этой функцией см. в разделе «Система удержания полосы (LKA)» в главе 7.

КАМЕРА ЗАДНЕГО ВИДА (RVM) (ПРИ НАЛИЧИИ)



©NX4E070037



©NX4070038

Камера заднего вида отображает область позади автомобиля для помощи при выполнении маневра парковки и движении задним ходом.

Датчик обнаружения



©NX4E070039

[1] — камера заднего вида

Смотрите точное расположение датчика обнаружения на иллюстрации выше.

Параметры функций Настройки камеры

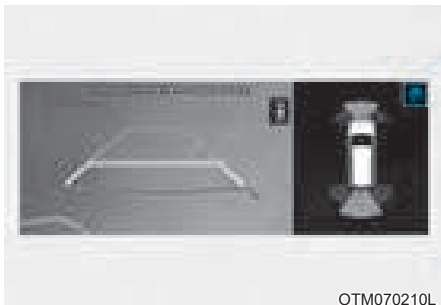

- Вы можете изменить параметры «Display Contents» (Содержимое дисплея) или «Display Settings» (Настройки дисплея) монитора заднего вида. Для этого при работающем двигателе коснитесь значка настройки (шестеренка) на экране (когда работает монитор заднего вида) или в меню «Settings» (Настройки) выберите пункт «Driver Assistance» (Помощь водителю) → «Parking Safety» (Безопасная парковка) → «Camera Settings» (Настройки камеры).
- В разделе «Display Contents» (Содержимое дисплея) можно изменить настройки «Rear View» (Отображение заднего вида), а в разделе «Display Settings» (Настройки дисплея) можно изменить яркость и контрастность экрана.

Работа функции Использование кнопки

Кнопка парковки/обзора

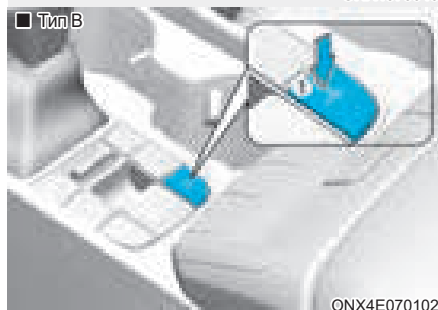

Чтобы включить камеру заднего вида, нажмите кнопку «Parking/View» (Парковка/обзор) (1).

Чтобы выключить функцию, нажмите кнопку еще раз.

Вид сзади

Условия работы

- Переведите рычаг переключения передач в положение «R» (Задний ход); на экране появится изображение.
- Когда автомобиль находится в режиме «P» (Парковка), нажмите кнопку «Parking/View» (Парковка/обзор) (1); на экране появится изображение.

Условия отключения

- Если рычаг переключения передач находится в положении «R» (Задний ход), невозможно выключить изображение с задней камеры.
- Когда автомобиль находится в режиме «P» (Парковка) и на экране отображается изображение с задней камеры, еще раз нажмите кнопку «Parking/View» (Парковка/обзор) (1); изображение с задней камеры будет выключено.
- Переведите рычаг переключения передач из положения «R» (Задний ход) в положение «P» (Парковка); изображение с задней камеры будет выключено.

Функция удержания изображения с камеры заднего вида

На экране по-прежнему будет отображаться изображение с задней камеры, чтобы вам было проще парковаться.

Условия работы

Переведите рычаг переключения передач из положения «R» (Задний ход) в положение «N» (Нейтраль) или «D» (Передний ход); на экране появится изображение с задней камеры.

Условия отключения

- Если скорость автомобиля превысит 10 км/ч (6 миль/ч), изображение с задней камеры будет выключено.
- Переведите рычаг переключения передач в положение «P» (Парковка); изображение с задней камеры будет выключено.
- При нажатии на кнопку «Parking/View» (Парковка/Обзор) (1) экран выключается.

Отображение вида сзади при движении



С целью повышения безопасности во время движения водитель может воспользоваться видом сзади.

Условия работы

Когда автомобиль находится в режиме «D» (Передний ход) или «N» (Нейтраль), нажмите кнопку «Parking/View» (Парковка/обзор) (1); на экране появится вид сзади при движении.

Условия отключения

- Еще раз нажмите кнопку «Parking/View» (Парковка/обзор) (1); вид сзади при движении будет выключен.
- Нажмите одну из кнопок информационно-развлекательной системы (2). Вид сзади при движении будет выключен.
- Переведите рычаг переключения передач в положение «P» (Парковка); вид сзади при движении будет выключен.

Во время работы

- Если рычаг коробки передач переключен в положение «R» (Задний ход), и при движении на экране отображается вид сзади, появится изображение вида сзади с направляющими для помощи в парковке.
- При отображении вида сзади при движении в правой верхней части экрана появится значок (1), указывающий, что отображается вид сзади.

Вид сзади с верхней точки



Если коснуться значка , на экране появится вид сверху, на котором будет показано расстояние от задней части автомобиля до препятствия во время парковки.

Неисправность и ограничения функции

Неисправность функции

Если монитор заднего вида работает некорректно, мигает экран или изображение с камеры отображается неправильно, рекомендуется проверить систему у официального дилера HYUNDAI.

Ограничения работы функции

Если автомобиль длительное время не используется в зимних условиях или он припаркован на закрытом паркинге, под влиянием выхлопных газов изображение на экране временно может оставаться размытым.



ОСТОРОЖНО

- Камера заднего вида не охватывает всю зону позади автомобиля. Водитель должен всегда проверять область позади автомобиля непосредственно через внутреннее и наружное зеркала заднего вида перед выполнением парковки или движения задним ходом.
- Кажущееся расстояние до объекта на экране может отличаться от фактического. Для обеспечения безопасности обязательно оценивайте окружающую обстановку непосредственно.
- Всегда следите за чистотой объектива камеры заднего вида. Если объектив покрыт каким-либо веществом, это может отрицательно повлиять на работу камеры, и камера заднего вида будет работать некорректно.

МОНИТОР КРУГОВОГО ОБЗОРА (SVM) (ПРИ НАЛИЧИИ)

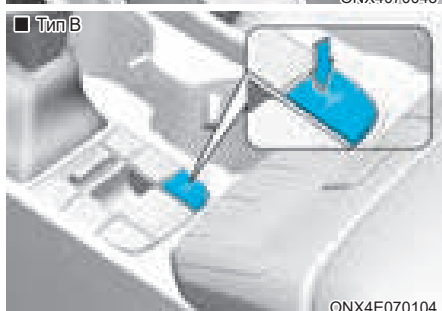

Система кругового обзора помогает в парковке с использованием камер, установленных на автомобиле, и отображает изображения пространства вокруг автомобиля на экране информационно-развлекательной системы.

- Благодаря функции помощи при парковке водитель может видеть пространство вокруг автомобиля в разных режимах просмотра.
- Функция заднего вида при движении отображает на экране вид сзади во время движения.

Датчик обнаружения



- [1]: SVM-камера переднего вида
 [2], [3]: SVM-камера бокового вида
 (установлена в нижней части наружного зеркала заднего вида),
 [4]: SVM-камера заднего вида

Смотрите точное расположение датчиков обнаружения на иллюстрации выше.

Параметры функций Настройки камеры

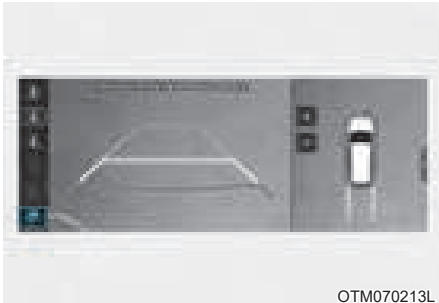

- Вы можете изменить параметры «Display Contents» (Содержимое дисплея) или «Display Settings» (Настройки дисплея) системы кругового обзора. Для этого при работающем двигателе коснитесь значка настройки (шестеренка) на экране (когда работает система кругового обзора) или в меню «Settings» (Настройки) выберите пункт «Driver Assistance» (Помощь водителю) → «Parking Safety» (Безопасная парковка) → «Camera Settings» (Настройки камеры).
- В разделе «Display Contents» (Содержимое дисплея) можно изменить настройки «Top View Parking Guidance» (Помощь при парковке, вид сверху), «Rear View Parking Guidance» (Помощь при парковке, вид сзади) и «Parking Distance Warning» (Предупреждение о расстоянии при парковке).
- В разделе «Display Settings» (Настройки дисплея) можно изменить яркость и контрастность экрана.

Помощь при парковке, вид сверху



- Если выбран пункт «Top View Parking Guidance» (Помощь при парковке, вид сверху), рекомендации по парковке будут отображаться в правой части экрана системы кругового обзора.
- При использовании функции «Top View Parking Guidance» (Помощь при парковке, вид сверху) можно отобразить вид спереди сверху или вид сзади сверху.
- Можно совместить работу функций помощи при парковке: вид сверху и вид спереди сверху или вид сзади сверху.

Помощь при парковке, вид сзади



- Если выбран пункт «Rear View Parking Guidance» (Помощь при парковке, вид сзади), рекомендации по парковке будут отображаться на изображении с задней камеры.
- Горизонтальная линия в режиме «Rear View Parking Guidance» (Помощь при парковке, вид сзади) показывает расстояние 0,5 м (1,6 фута), 1 м (3,3 фута) и 2,3 м (7,6 фута) от автомобиля.

Предупреждение о расстоянии при парковке



- Если выбран пункт «Parking Distance Warning» (Предупреждение о расстоянии при парковке), то расстояние при парковке будет отображаться в правой части экрана кругового обзора.
- Изображение будет отображаться, только когда функция «Parking Distance Warning» (Предупреждение о расстоянии при парковке) предупреждает водителя.

Система кругового обзора — автоматический режим включен

Чтобы использовать эту функцию, при работающем двигателе в меню «Settings» (Настройки) выберите пункт «Driver Assistance» (Помощь водителю) → «Parking Safety» (Безопасная парковка) → «Surround View Monitor Auto On» (Автоматическое включение системы кругового обзора).

Работа функции

Использование кнопки

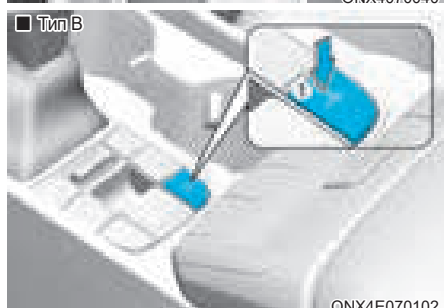

- Чтобы включить систему кругового обзора, нажмите кнопку «Parking/View» (Парковка/обзор) (1).
Чтобы выключить функцию, нажмите кнопку еще раз.
- Коснувшись пиктограмм видов (2) на дисплее камеры кругового обзора, можно выбрать другие режимы просмотра.
- Если нажать одну из кнопок информационно-развлекательной системы (3), когда рычаг переключения передач находится не в положении «R» (Задний ход), функция кругового обзора выключится.

Вид спереди

Когда рычаг переключения передач находится в положении «N» (Нейтраль) или «D» (Передний ход), для помощи в парковке на экране отображается изображение с передней камеры. В режиме вида спереди доступны изображения спереди сверху, спереди или сбоку.

Условия работы

- При переключении рычага передач из положения «R» (Задний ход) в положение «N» (Нейтраль) или «D» (Передний ход) будет выбран последний заданный режим функции переднего обзора.
- Функция вида спереди работает при выполнении указанных ниже условий.
 - Когда отображается экран информационно-развлекательной системы, рычаг переключения передач находится в положении «D» (Передний ход) или «N» (Нейтраль) и скорость автомобиля ниже 10 км/ч (6 миль/ч), нажмите и тут же отпустите кнопку «Parking/View» (Парковка/обзор) (1).
- Функция автоматического включения системы кругового обзора работает, если выполняются указанные ниже условия.
 - Если в меню «Settings» (Настройки) выбран пункт «Driver Assistance» (Помощь водителю) → «Parking Safety» (Безопасная парковка) → «Surround View Monitor Auto On» (Автоматическое включение системы кругового обзора), рычаг переключения передач находится в положении «D» (Передний ход) и функция предупреждения о расстоянии при парковке предупреждает водителя, на экране отображается вид спереди для помощи при парковке.

Условия отключения

- Еще раз нажмите кнопку «Parking/View» (Парковка/обзор) (1); изображение будет выключено.
- Если скорость автомобиля превысит 10 км/ч (6 миль/ч) и при этом рычаг переключения передач будет в положении «D» (Передний ход), функция кругового обзора выключится и на дисплее отобразится предыдущий экран информационно-развлекательной системы. Если скорость автомобиля снова станет больше 10 км/ч (6 миль/ч) система кругового обзора не включится.
- Нажмите одну из кнопок информационно-развлекательной системы (3). На дисплее откроется экран информационно-развлекательной системы.
- Переведите рычаг переключения передач в положение «P» (Парковка); изображение будет выключено.

Вид сзади

Когда рычаг переключения передач находится в положении «R» (Задний ход) или «P» (Парковка), для помощи в парковке на экране отображается изображение с задней камеры. В режиме вида сзади доступны изображения сверху, сзади или сбоку.

Условия работы

- Переведите рычаг переключения передач в положение «R» (Задний ход); на экране появится изображение.
- Когда автомобиль находится в режиме «P» (Парковка), нажмите кнопку «Parking/View» (Парковка/обзор) (1); на экране появится изображение.

Условия отключения

- Если рычаг переключения передач находится в положении «R» (Задний ход), невозможно выключить изображение.
- Переведите рычаг переключения передач из положения «R» (Задний ход) в положение «P» (Парковка); изображение будет выключено.
- Когда автомобиль находится в режиме «P» (Парковка) и на экране есть изображение, еще раз нажмите кнопку «Parking/View» (Парковка/обзор) (1).

Отображение вида сзади при движении

С целью повышения безопасности во время движения водитель может воспользоваться видом сзади.

Условия работы

- Двигатель работает.
- При движении автомобиля со скоростью выше 10 км/ч (6 миль/ч) нажмите кнопку «Parking/View» (Парковка/обзор) (1). На экране появится вид сзади при движении.
- Если при движении автомобиля со скоростью ниже 10 км/ч (6 миль/ч) коснуться значка  на экране системы кругового обзора, отобразится вид сзади при движении.

Условия отключения

- Еще раз нажмите кнопку «Parking/View» (Парковка/обзор) (1). На дисплее отобразится предыдущий экран информационно-развлекательной системы.
- При движении автомобиля со скоростью ниже 10 км/ч (6 миль/ч) на экране системы кругового обзора выберите какой-либо другой режим обзора. Вид сзади при движении выключится.
- Нажмите одну из кнопок информационно-развлекательной системы (3). На дисплее откроется экран информационно-развлекательной системы.
- Переведите рычаг переключения передач в положение «P» (Парковка); вид сзади при движении будет выключен.

Неисправность и ограничения функции

Неисправность функции

Если система кругового обзора работает некорректно, мигает экран или изображение с камеры отображается неправильно, рекомендуется проверить систему у официального дилера HYUNDAI.

Ограничения работы функции

- Если автомобиль длительное время не используется в зимних условиях или он припаркован на закрытом паркинге, под влиянием выхлопных газов изображение на экране временно может оставаться размытым.
- В указанных ниже условиях этот экран может отображаться ненормально, а в верхнем левом углу экрана может отображаться значок.
 - Открыт багажник
 - Открыта дверь водителя или пассажира переднего сидения
 - наружные зеркала заднего вида находятся в сложенном состоянии;



ОСТОРОЖНО

- Перед началом движения следует **ОБЯЗАТЕЛЬНО** убедиться в отсутствии каких-либо объектов или препятствий рядом с автомобилем. Фактическое положение автомобиля может отличаться от показанного на экране.
- Кажущееся расстояние до объекта на экране может отличаться от фактического. Для обеспечения безопасности обязательно оценивайте окружающую обстановку непосредственно.
- При отображении заднего вида во время движения в верхнем правом углу экрана информационно-развлекательной системы появляется значок , уведомляющий водителя о том, что выведено изображение заднего вида. Не перепутайте его с изображением переднего вида с широким полем обзора.
- Система кругового обзора предназначена для использования при движении по ровной дороге. При использовании системы на дорогах с неравномерной поверхностью, например с бордюрами и «лежачими полицейскими», изображение на экране может выглядеть неправильно.
- Всегда следите за чистотой объектива камеры. Если объектив покрыт каким-либо веществом, это может отрицательно повлиять на работу камеры, и камера кругового обзора будет работать некорректно.



Информация

Если включена функция отображения вида сзади при движении, она работает независимо от скорости автомобиля. В случае движения задним ходом при включенной функции отображения вида сзади при движении, на экране появится вид сзади.

СИСТЕМА ОПОВЕЩЕНИЯ ОБ ОБЪЕКТАХ, ДВИЖУЩИХСЯ В ПОПЕРЕЧНОМ НАПРАВЛЕНИИ СЗАДИ АВТОМОБИЛЯ (RCCW) (ПРИ НАЛИЧИИ)

Система оповещения об объектах, движущихся в поперечном направлении сзади автомобиля, предназначена для обнаружения и отслеживания транспортных средств, приближающихся слева и справа, при движении автомобиля задним ходом и предупреждения водителя о неизбежном столкновении с помощью предупреждающего сообщения и звукового сигнала.

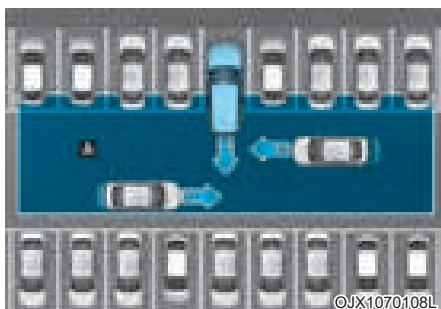

[A] — рабочий диапазон системы оповещения об объектах, движущихся в поперечном направлении сзади автомобиля



ВНИМАНИЕ

Время выдачи предупреждения зависит от скорости приближающегося транспортного средства.



Информация

Функция предупреждения об опасности столкновений при движении задним ходом далее называется «Функция безопасности при движении задним ходом».

Датчик обнаружения



[1]: задний угловой радар

Смотрите точное расположение датчика обнаружения на иллюстрации выше.



ВНИМАНИЕ

Подробнее о мерах предосторожности, касающихся заднего углового радара см. в разделе «Система предупреждения об опасности столкновения в слепой зоне (BCW)» главы 7.

Параметры функций

Настройка функций системы



Обеспечение безопасности при движении задним ходом

При работающем двигателе в меню «Settings» (Настройки) установите флажок «Driver Assistance» (Помощь водителю) → «Parking Safety» (Безопасность парковки) → «Rear Cross-Traffic Safety» (Безопасность при пересеченном движении сзади), чтобы включить функцию безопасности при пересеченном движении сзади, или снимите флажок, чтобы отключить ее.



ОСТОРОЖНО

При перезапуске двигателя функция безопасности при движении задним ходом всегда включается. Однако, если отключить эту функцию после перезапуска двигателя, водителю следует быть более внимательным и соблюдать правила безопасного управления автомобилем.

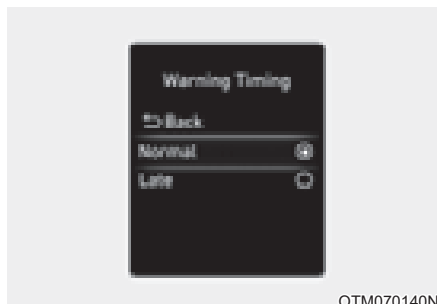

Время генерирования предупреждения

При работающем двигателе в меню «Settings» (Настройки) выберите пункт «Driver Assistance» (Помощь водителю) → «Warning Timing» (Таймер предупреждений) и настройте первоначальное время выдачи предупреждений для функции безопасности при пересеченном движении сзади.

В новом автомобиле для таймера предупреждений установлено значение «Normal» (Обычный). Если вы измените время вывода предупреждений, время вывода предупреждений других вспомогательных функций также может измениться.

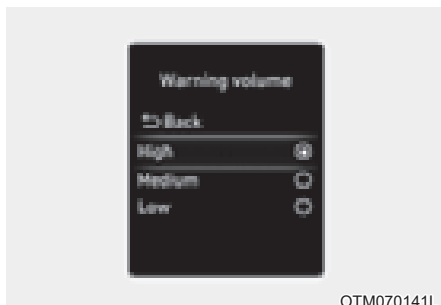

OTM070141L

Громкость предупреждений

При работающем двигателе в меню «Settings» (Настройки) выберите пункт «Driver Assistance» (Помощь водителю) → «Warning Volume» (Громкость предупреждений) и настройте громкость предупреждений для функции безопасности при пересеченном движении сзади: «High» (Высокая), «Medium» (Средняя), «Low» (Низкая) или «Off» (Выкл.).

Если изменить громкость предупреждения, громкость предупреждения других функций помощи водителю также может измениться.



ВНИМАНИЕ

- Настройки таймера и громкости предупреждения относятся ко всем функциям системы безопасности при пересеченном движении сзади.
- Даже если для таймера предупреждения выбрано значение «Normal» (Обычный), когда автомобили слева и справа приближаются на высокой скорости, начальное время выдачи предупреждения может иметь слишком большую задержку.
- Выберите для таймера предупреждений значение «Late» (Позже), если трафик небольшой, а скорость движения низкая.



Информация

При повторном запуске двигателя для таймера и громкости предупреждения используются последние настройки.

Работа функции

Предупреждение функции

Функция обеспечения безопасности при пересеченном движении сзади предупредит водителя о неизбежном столкновении.

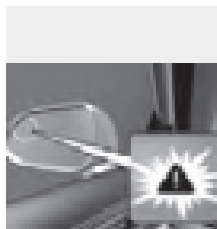

OHY059034



ONX4070055



ONX4E070133

Угроза столкновения!

- Чтобы предупредить водителя о приближающемся транспортном средстве сзади с левой/правой стороны, индикатор на наружном зеркале заднего вида будет мигать, а на приборной панели появится предупреждение. Одновременно звучит звуковое предупреждение, и рулевое колесо начнет вибрировать (если предусмотрено). Если включена камера заднего вида, на экране информационно-развлекательной системы также появится предупреждение.

- Функция работает при выполнении всех указанных ниже условий.
 - рычаг коробки передач переключен в положение «R» (задний ход);
 - скорость автомобиля ниже 8 км/ч (5 миль/ч);
 - приближающееся транспортное средство находится на расстоянии примерно 25 м (82 фута) слева или справа от вашего автомобиля;
 - скорость приближающегося слева или справа транспортного средства выше 5 км/ч (3 миль/ч).

Информация

Если выполняются условия работы системы, при приближении транспортного средства слева или справа отобразится предупреждение, даже если скорость вашего автомобиля составляет 0 км/ч (0 миль/ч).



ОСТОРОЖНО

При использовании функции безопасности при движении задним ходом необходимо принять указанные ниже меры предосторожности.

- Для вашей безопасности измените настройки после парковки автомобиля в безопасном месте.
- Если отображается предупреждающее сообщение или генерируется звуковой сигнал какой-либо другой функции, предупреждающее сообщение функции безопасности при пересеченном движении сзади может не отображаться, а звуковое предупреждение не воспроизводиться.
- Звуковое предупреждение функции безопасности при движении задним ходом можно не услышать в шумной обстановке.
- Функция безопасности при движении задним ходом может вырабатывать предупреждение для водителя с задержкой или не вырабатывать его вовсе в зависимости от дорожных условий и манеры управления автомобилем.
- Водитель несет ответственность за управление автомобилем. Не полагайтесь исключительно на функцию безопасности при движении задним ходом. Сохраняйте безопасную дистанцию торможения и при необходимости нажимайте на педаль тормоза для снижения скорости движения или остановки автомобиля.

Неисправность и ограничения функции

Неисправность функции



Когда функция безопасности при движении задним ходом работает некорректно, на приборной панели появляется предупреждающее сообщение «Check Rear Cross-Traffic Safety function(s)» (Проверьте функцию безопасности при движении задним ходом), и функция автоматически выключается или ее работа будет ограничена. Рекомендуется проверить работу функции у официального дилера HYUNDAI.

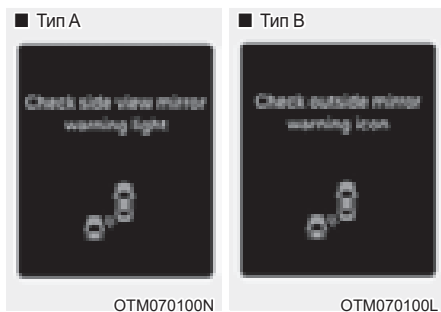

Если световой индикатор на наружном зеркале заднего вида работает неправильно, на приборной панели появится сообщение «Check side view mirror warning light» (Проверьте световой индикатор на наружном зеркале заднего вида) (или «Check outside mirror warning icon» [Проверьте предупреждающий значок на наружном зеркале заднего вида]). Рекомендуется проверить работу функции у официального дилера HYUNDAI.

Отключение функции

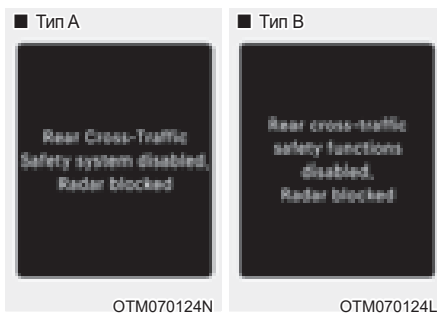

Если поверхность заднего бампера рядом с задним угловым радаром или датчиком покрыта каким-либо веществом, например слоем снега или льда, или на автомобиле установлен прицеп либо навесной держатель, возможно ухудшение качества обнаружения объектов, а также временное ограничение функциональности или отключение функции безопасности при пересеченном движении сзади.

В этом случае на приборной панели появляется предупреждение «Rear Cross-Traffic Safety Function disabled. Radar blocked» (Функция обеспечения безопасности при пересеченном движении сзади отключена. Радар загрязнен) (или «Rear cross-traffic safety functions disabled. Radar blocked» (Функции обеспечения безопасности при пересеченном движении сзади отключены. Радар загрязнен).

Функция возобновит свою работу в нормальном режиме после удаления посторонних веществ, прицепа и т. д.

Если после удаления мешающих объектов функция не работает должным образом, рекомендуется проверить ее у официального дилера HYUNDAI.

ОСТОРОЖНО

- Даже если на приборной панели не появляется предупреждающее сообщение, функция обеспечения безопасности при пересеченном движении сзади может работать неправильно.
- Функция обеспечения безопасности при пересеченном движении сзади может работать неправильно на участках, на которых после включения двигателя не удается обнаружить ни один объект (например, на открытой местности).

ВНИМАНИЕ

Перед установкой прицепа и аналогичных средств отключите функцию безопасности при движении задним ходом либо же отцепите прицеп и аналогичные средства для использования данной функции.

Ограничения работы функции

Функция предупреждения об опасности столкновения при движении задним ходом может работать неправильно либо непредсказуемо в следующих условиях:

- выезд с участков с густой растительностью;
- выезд с мокрых участков дорог;
- скорость приближающегося транспортного средства высокая или низкая.

Подробнее об ограничениях, касающихся заднего углового радара, см. в разделе «Система предупреждения об опасности столкновения в слепой зоне (BCW)» главы 7.

ОСТОРОЖНО

- Движение рядом с транспортным средством или строительной конструкцией

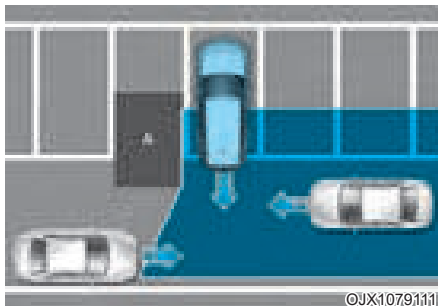

[A] — строительная конструкция

Работоспособность функции предупреждения об опасности столкновения при движении задним ходом может быть ограничена при движении рядом с транспортным средством или другим объектом. Кроме того, она может не обнаружить транспортное средство, приближающееся слева или справа. В этом случае функция может не предупредить водителя, когда это будет необходимо.

Всегда следите за окружающей обстановкой при движении задним ходом.

- Движение в сложном паркинге

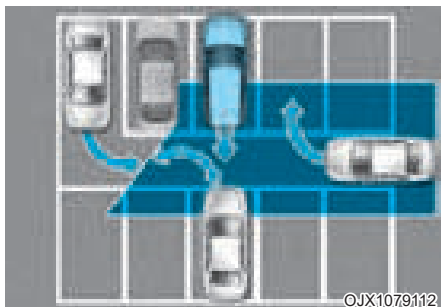

Функция обеспечения безопасности при пересеченном движении сзади может обнаруживать транспортные средства, паркующиеся рядом с вашим автомобилем или отъезжающие от него (например, если транспортное средство, находящееся рядом с вашим автомобилем, отъезжает, паркуется или выезжает в область позади вашего автомобиля либо если транспортное средство приближается к вашему автомобилю, выполняющему поворот, и т. д.). В этом случае функция может без необходимости предупредить водителя.

Всегда следите за окружающей обстановкой при движении задним ходом.

- Парковка автомобиля в диагональном направлении



[A] — транспортное средство

Возможности функции обеспечения безопасности при пересеченном движении сзади могут быть ограничены при движении задним ходом в диагональном направлении, и она может не обнаружить транспортное средство, приближающееся слева и справа. В этом случае функция может не предупредить водителя, когда это будет необходимо.

Всегда следите за окружающей обстановкой при движении задним ходом.

- Автомобиль находится на уклоне или рядом с ним

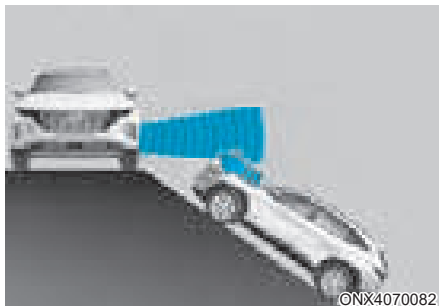

Возможности функции обеспечения безопасности при пересеченном движении сзади могут быть ограничены при движении автомобиля на подъеме или спуске (или рядом с ними), и она может не обнаружить транспортное средство, приближающееся слева и справа. В этом случае функция может не предупредить водителя, когда это будет необходимо.

Всегда следите за окружающей обстановкой при движении задним ходом.

СИСТЕМА ПРЕДУПРЕЖДЕНИЯ СТОЛКНОВЕНИЙ С ОБЪЕКТАМИ, ДВИЖУЩИМИСЯ В ПОПЕРЕЧНОМ НАПРАВЛЕНИИ СЗАДИ АВТОМОБИЛЯ (RCCA) (ПРИ НАЛИЧИИ)

Система оповещения об объектах, движущихся в поперечном направлении сзади автомобиля, предназначена для обнаружения и отслеживания транспортных средств, приближающихся слева и справа при движении автомобиля задним ходом и предупреждения водителя о неизбежном столкновении с помощью предупреждающего сообщения и звукового сигнала. Кроме того, она помогает при торможении, предотвращая столкновение.

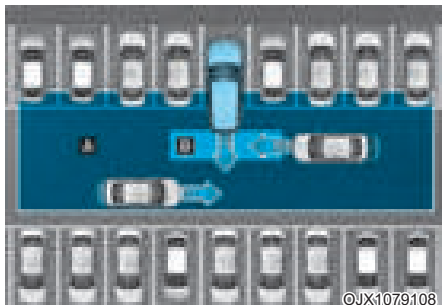

[A] — рабочий диапазон системы оповещения об объектах, движущихся в поперечном направлении сзади автомобиля,

[B] — рабочий диапазон системы предупреждения столкновений с объектами, движущимися в поперечном направлении сзади автомобиля



ВНИМАНИЕ

Время выдачи предупреждения зависит от скорости приближающегося транспортного средства.



Информация

Функция предупреждения об опасности столкновений при движении задним ходом, и функция предотвращения столкновений с такими объектами далее называются «Функция безопасности при движении задним ходом».

Датчик обнаружения



[1]: задний угловой радар

Смотрите точное расположение датчиков обнаружения на иллюстрации выше.



ВНИМАНИЕ

Подробнее о мерах предосторожности, касающихся заднего углового радара, см. в главе 7 раздела «Вспомогательная система предотвращения столкновения в «мертвой» зоне (BSA)».

Параметры функций Настройка



Обеспечение безопасности при движении задним ходом

При работающем двигателе в меню «Settings» (Настройки) установите флажок «Driver Assistance» (Помощь водителю) → «Parking Safety» (Безопасность парковки) → «Rear Cross-Traffic Safety» (Безопасность при пересеченном движении сзади), чтобы включить функцию безопасности при пересеченном движении сзади, или снимите флажок, чтобы отключить ее.



ОСТОРОЖНО

При перезапуске двигателя функция безопасности при движении задним ходом всегда включается. Однако, если отключить эту функцию после перезапуска двигателя, водителю следует быть более внимательным и соблюдать правила безопасного управления автомобилем.



Информация

Настройки для функции безопасности при движении задним ходом включают в себя настройки системы предотвращения столкновений при движении задним ходом и системы предупреждения столкновений с такими объектами.

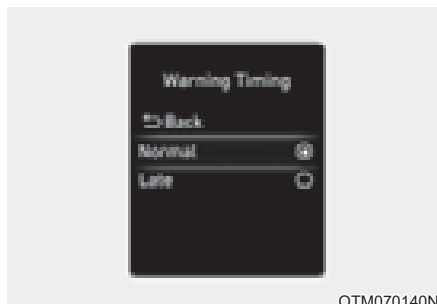

Время генерирования предупреждения

При работающем двигателе в меню «Settings» (Настройки) выберите пункт «Driver Assistance» (Помощь водителю) → «Warning Timing» (Таймер предупреждений) и настройте первоначальное время выдачи предупреждений для функции безопасности при пересеченном движении сзади.

В новом автомобиле для таймера предупреждений установлено значение «Normal» (Обычный). Если вы измените время вывода предупреждений, время вывода предупреждений других вспомогательных функций также может измениться.

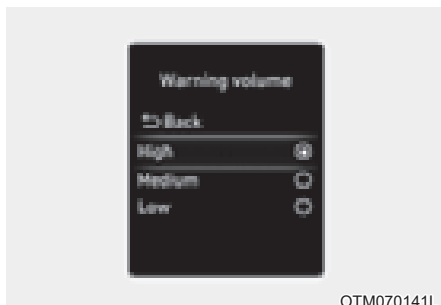

OTM070141L

Громкость предупреждений

При работающем двигателе в меню «Settings» (Настройки) выберите пункт «Driver Assistance» (Помощь водителю) → «Warning Volume» (Громкость предупреждений) и настройте громкость предупреждений для функции безопасности при пересеченном движении сзади: «High» (Высокая), «Medium» (Средняя), «Low» (Низкая) или «Off» (Выкл.).

Если изменить громкость предупреждения, громкость предупреждения других функций помощи водителю также может измениться.



ВНИМАНИЕ

- Настройки таймера и громкости предупреждения относятся ко всем функциям системы помощи по предотвращению заднего столкновения.
- Даже если для таймера предупреждения выбрано значение «Normal» (Обычный), когда автомобили слева и справа приближаются на высокой скорости, начальное время выдачи предупреждения может иметь слишком большую задержку.
- Выберите для таймера предупреждений значение «Late» (Позже), если трафик небольшой, а скорость движения низкая.



Информация

При повторном запуске двигателя для таймера и громкости предупреждения используются последние настройки.

Работа функции

Предупреждение функции и управление

Функция обеспечения безопасности при пересеченном движении сзади выдает предупреждения и управляет автомобилем в зависимости от уровня риска столкновения: «Collision warning» (Угроза столкновения), «Emergency braking» (Аварийное торможение) и «Stopping vehicle and ending brake control» (Остановка автомобиля и отключение системы управления торможением).

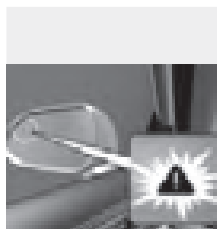

OHY059034

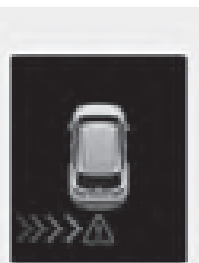

ONX4070055



©NX4E070133

Угроза столкновения!

- Чтобы предупредить водителя о приближающемся транспортном средстве сзади с левой/правой стороны, индикатор на наружном зеркале заднего вида будет мигать, а на приборной панели появится предупреждение. Одновременно звучит звуковое предупреждение, и рулевое колесо начнет вибрировать (если предусмотрено). Если включена камера заднего вида, на экране информационно-развлекательной системы также появится предупреждение.

- Функция работает при выполнении всех указанных ниже условий.
 - рычаг коробки передач переключен в положение «R» (задний ход);
 - скорость автомобиля ниже 8 км/ч (5 миль/ч);
 - приближающееся транспортное средство находится на расстоянии примерно 25 м (82 фута) слева или справа от вашего автомобиля;
 - скорость приближающегося слева или справа транспортного средства выше 5 км/ч (3 миль/ч).

i Информация

Если выполняются условия работы системы, при приближении транспортного средства слева или справа отобразится предупреждение, даже если скорость вашего автомобиля составляет 0 км/ч (0 миль/ч).

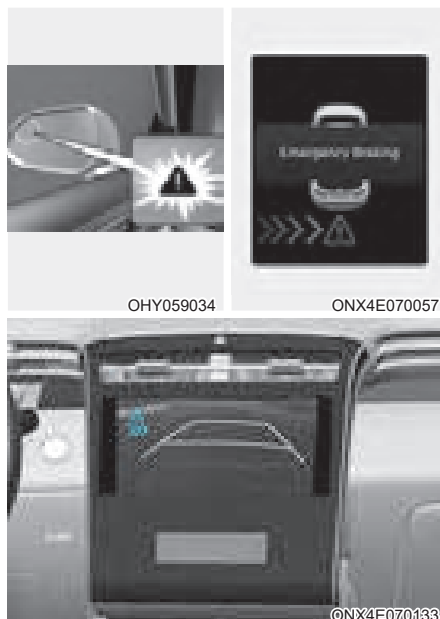

Аварийное торможение

- Чтобы предупредить водителя о приближающемся транспортном средстве сзади с левой/правой стороны, индикатор на наружном зеркале заднего вида будет мигать, а на приборной панели появится предупреждение. Одновременно звучит звуковое предупреждение, и рулевое колесо начнет вибрировать (если предусмотрено). Если включена камера заднего вида, на экране информационно-развлекательной системы также появится предупреждение.

- Функция работает при выполнении всех указанных ниже условий.
 - рычаг коробки передач переключен в положение «R» (задний ход);
 - скорость автомобиля ниже 8 км/ч (5 миль/ч);
 - приближающееся транспортное средство находится на расстоянии примерно 1,5 м (5 футов) слева или справа от вашего автомобиля;
 - скорость приближающегося слева или справа транспортного средства выше 5 км/ч (3 миль/ч).
- Чтобы избежать столкновения с приближающимися транспортными средствами слева и справа, применяется система аварийного торможения.



ОСТОРОЖНО

Торможение отключится в таких случаях:

- приближающееся транспортное средство находится за пределами диапазона обнаружения;
- приближающийся автомобиль проезжает позади вашего автомобиля;
- приближающееся транспортное средство не движется в сторону вашего автомобиля;
- скорость приближающегося автомобиля замедляется;
- водитель нажимает педаль тормоза с достаточной силой;



ONX4E070058

Остановка автомобиля и отключение системы управления торможением

- При остановке автомобиля из-за экстренного торможения на приборной панели появится предупреждающее сообщение «Drive carefully» (Езжайте аккуратно).
- Для обеспечения безопасности водитель должен немедленно нажать на педаль тормоза и проверить окружающую обстановку.
- Система управления торможением отключится спустя примерно 2 секунды после остановки автомобиля из-за экстренного торможения.
- При экстренном торможении функция автоматически прекратит управлять тормозами, если водитель сильно нажмет на педаль тормоза.



ОСТОРОЖНО

При использовании функции безопасности при движении задним ходом необходимо принять указанные ниже меры предосторожности.

- Для вашей безопасности измените настройки после парковки автомобиля в безопасном месте.
- Если отображается предупреждающее сообщение или генерируется звуковой сигнал какой-либо другой функции, предупреждающее сообщение функции безопасности при пересеченном движении сзади может не отображаться, а звуковое предупреждение не воспроизводиться.
- Звуковое предупреждение функции безопасности при движении задним ходом можно не услышать в шумной обстановке.
- Функция безопасности при движении задним ходом может не сработать, если водитель нажал на педаль тормоза, чтобы предотвратить столкновение.
- Во время работы функции обеспечения безопасности при движении задним ходом автомобиль может резко остановиться, что может привести к травмам пассажиров и перемещению незакрепленных вещей. Всегда пристегивайте ремень безопасности и закрепляйте вещи.
- Даже при возникновении неполадок функции безопасности при движении задним ходом основная тормозная система автомобиля будет работать нормально.
- Функция безопасности при движении задним ходом срабатывает не во всех ситуациях и не в состоянии предотвратить все столкновения.
- При экстренном торможении функция управления торможением автоматически отключится, если водитель сильно нажмет на педаль акселератора.

- Водитель несет ответственность за управление автомобилем. Не полагайтесь исключительно на функцию безопасности при движении задним ходом. Сохраняйте безопасную дистанцию торможения и при необходимости нажимайте на педаль тормоза для снижения скорости движения или остановки автомобиля.
- Никогда намеренно не проверяйте работу функции безопасности при движении задним ходом на людях, животных, объектах и т. д. Это может привести к серьезным травмам или смерти.



ВНИМАНИЕ

Корректность работы системы управления торможением зависит от состояния системы динамической стабилизации (ESC).

Предупреждение останется только, если:

- Включена сигнальная лампа ESC (электронного контроля устойчивости)
- система динамической стабилизации (ESC) выполняет какую-либо функцию.



Информация

- Если система осуществляет помощь с торможением, водителю следует быть внимательным, поскольку автоматическое управление торможением длится лишь 2 секунды. Водитель должен немедленно нажать на педаль тормоза и проверить окружающую обстановку.
- Управление тормозом прекращается, когда водитель нажимает на педаль тормоза с достаточной силой.
- После переключения рычага передач в положение «R» (Задний ход) управление тормозами срабатывает один раз при приближении автомобиля с левой или правой стороны.

Неисправность и ограничения функции

Неисправность функции

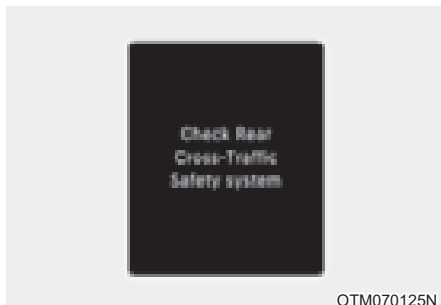

Когда функция безопасности при движении задним ходом работает некорректно, на приборной панели появляется предупреждающее сообщение «Check Rear Cross-Traffic Safety function(s)» (Проверьте функции безопасности при движении задним ходом), и функция автоматически выключается или ее работа будет ограничена. Рекомендуется проверить работу функции у официального дилера HYUNDAI.

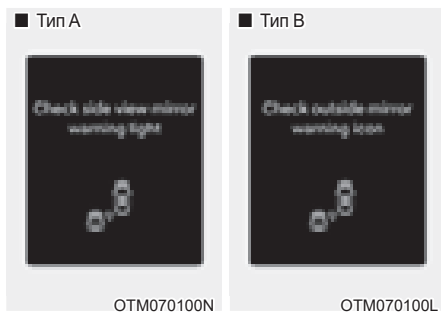

Если световой индикатор на наружном зеркале заднего вида работает неправильно, на приборной панели появится сообщение «Check side view mirror warning light» (Проверьте световой индикатор на наружном зеркале заднего вида) (или «Check outside mirror warning icon» [Проверьте предупреждающий значок на наружном зеркале заднего вида]). Рекомендуется проверить работу функции у официального дилера HYUNDAI.

Отключение функции



Если поверхность заднего бампера рядом с задним радаром или датчиком покрыта каким либо веществом, например слоем снега или льда, или на автомобиле установлен прицеп либо навесной держатель, возможно ухудшение качества обнаружения объектов, а также временное ограничение функциональности или отключение функции безопасности при пересеченном движении сзади.

В этом случае на приборной панели появляется предупреждение «Rear Cross-Traffic Safety Function disabled. Radar blocked» (Функция обеспечения безопасности при пересеченном движении сзади отключена. Радар загрязнен) (или «Rear cross-traffic safety functions disabled. Radar blocked» (Функции обеспечения безопасности при пересеченном движении сзади отключены. Радар загрязнен).

Функция возобновит свою работу в нормальном режиме после удаления посторонних веществ, прицепа и т. д.

Если после удаления мешающих объектов функция не работает должным образом, рекомендуется проверить ее у официального дилера HYUNDAI.

ОСТОРОЖНО

- Даже если на приборной панели не появляется предупреждающее сообщение, функция обеспечения безопасности при пересеченном движении сзади может работать неправильно.
- Функция обеспечения безопасности при пересеченном движении сзади может работать неправильно на участках, на которых после включения двигателя не удается обнаружить ни один объект (например, на открытой местности).

ВНИМАНИЕ

Перед установкой прицепа и аналогичных средств отключите функцию безопасности при движении задним ходом либо же отцепите прицеп и аналогичные средства для использования данной функции.

Ограничения работы функции

Функция предупреждения об опасности столкновения при движении задним ходом может работать неправильно либо непредсказуемо в следующих условиях:

- выезд с участков с густой растительностью;
- выезд с мокрых участков дорог;
- скорость приближающегося транспортного средства высокая или низкая.

Система управления торможением может не работать, от водителя требуется внимание в таких обстоятельствах:

- автомобиль сильно вибрирует на ухабистой дороге, неровной дороге или на дорожных «заплатах»;
- движение по скользкой поверхности, на которой имеется снег, лужи, гололед и т. д.;
- давление в шинах низкое, или шина повреждена;
- переделан тормоз;
- Интеллектуальная система автоматической парковки (при наличии)

ВНИМАНИЕ

Подробнее об ограничениях, касающихся заднего углового радара, см. в главе 7 раздела «Вспомогательная система предотвращения столкновения в «мертвой» зоне (BSA)».

ОСТОРОЖНО

- Движение рядом с транспортным средством или строительной конструкцией

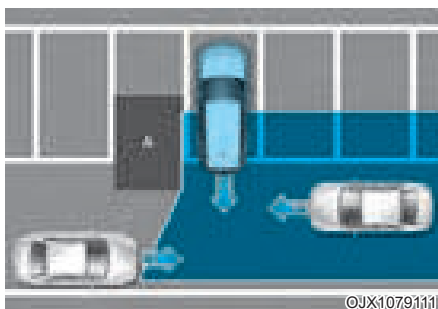

[A] — строительная конструкция

Работоспособность функции предупреждения об опасности столкновения при движении задним ходом может быть ограничена при движении рядом с транспортным средством или другим объектом. Кроме того, она может не обнаружить транспортное средство, приближающееся слева или справа. Если это произойдет, функция может не предупредить водителя или не применить тормоза, когда это будет необходимо.

Всегда следите за окружающей обстановкой при движении задним ходом.

- Движение в сложном паркинге

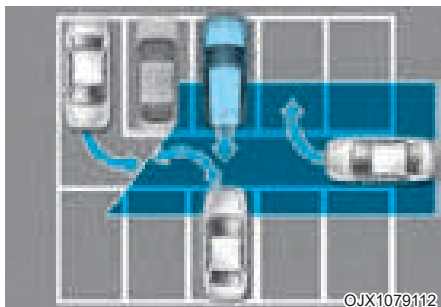

Функция обеспечения безопасности при пересеченном движении сзади может обнаруживать транспортные средства, паркующиеся рядом с вашим автомобилем или отъезжающие от него (например, если транспортное средство, находящееся рядом с вашим автомобилем, отъезжает, паркуется или выезжает в область позади вашего автомобиля либо если транспортное средство приближается к вашему автомобилю, выполняющему поворот, и т. д.). Если это произойдет, функция не всегда может выдавать предупреждение водителю и применять тормозную систему. Всегда следите за окружающей обстановкой при движении задним ходом.

- Парковка автомобиля в диагональном направлении

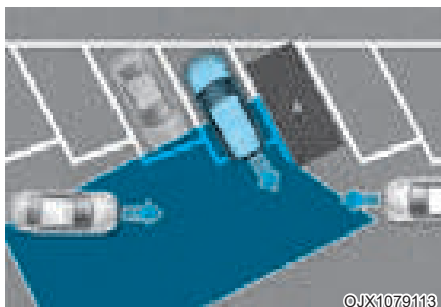

[A] — транспортное средство

Возможности функции обеспечения безопасности при пересеченном движении сзади могут быть ограничены при движении задним ходом в диагональном направлении, и она может не обнаружить транспортное средство, приближающееся слева и справа. Если это произойдет, функция может не предупредить водителя или не применить тормоза, когда это будет необходимо.

Всегда следите за окружающей обстановкой при движении задним ходом.

- Автомобиль находится на уклоне или рядом с ним

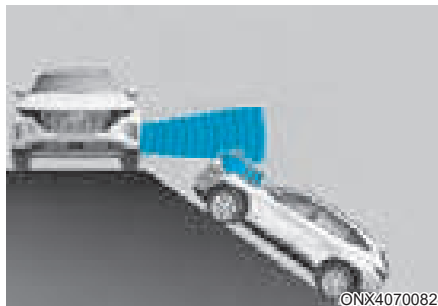

Возможности функции обеспечения безопасности при пересеченном движении сзади могут быть ограничены при движении автомобиля на подъеме или спуске (или рядом с ними), и она может не обнаружить транспортное средство, приближающееся слева и справа. Если это произойдет, функция может не предупредить водителя или не применить тормоза, когда это будет необходимо.

Всегда следите за окружающей обстановкой при движении задним ходом.

СИСТЕМА ПОМОЩИ ПРИ ПАРКОВКЕ ЗАДНИМ ХОДОМ (PDW) (ПРИ НАЛИЧИИ)

Система помощи при парковке задним ходом предупреждает водителя об обнаружении препятствия на определенном расстоянии при движении автомобиля задним ходом на низкой скорости.

Датчик обнаружения



[2]: задние ультразвуковые датчики

Смотрите точное расположение датчиков обнаружения на иллюстрации выше.

Параметры функций

Громкость предупреждений

На приборной панели или в информационно-развлекательной системе в меню «Settings» (Настройки) выберите пункт «Driver Assistance» (Помощь водителю) → «Warning Volume» (Громкость предупреждений) и настройте громкость предупреждений для системы помощи при парковке задним ходом, выбрав одно из значений «High» (Высокая), «Medium» (Средняя), «Low» (Низкая).

Работа функции

Использование кнопки

Кнопка отключения системы предупреждения о расстоянии при парковке (при наличии)

- Чтобы выключить систему предупреждения о расстоянии при парковке задним ходом, нажмите кнопку выключения предупреждения о расстоянии при парковке (P/Δ). Чтобы включить функцию, нажмите кнопку еще раз.
- Если система предупреждения о расстоянии при парковке задним ходом отключена (светится индикатор кнопки), то при переводе рычага передач в положение «R» (Задний ход) функция автоматически включится.

Система предупреждения о расстоянии при парковке задним ходом

- Система предупреждения о расстоянии при парковке задним ходом работает, когда рычаг переключения передач находится в положении «R» (Задний ход).
- Система предупреждения о расстоянии при парковке задним обнаруживает людей, животных или предметы сзади автомобиля, когда автомобиль движется назад со скоростью меньше 10 км/ч (6 миль/ч).

Дистанция до объекта	Предупредительный индикатор	Предупреждающий звуковой сигнал
	Задний ход	
60~120 см (24~48 дюймов)		Время от времени включается зуммер
30~60 см (12~24 дюймов)		Учащенный сигнал
менее 30 см (12 дюймов)		Непрерывный сигнал

- Когда любой из ультразвуковых датчиков обнаруживает человека, животное или предмет в пределах своего рабочего диапазона, включается соответствующий световой индикатор. Одновременно с этим будет звучать звуковой сигнал.
- Если одновременно обнаружено более двух объектов, прозвучит звуковое предупреждение о ближайшем объекте.
- Форма установленной в автомобиле приборной панели может отличаться от показанной на рисунке.

Неисправность функции и меры предосторожности

Неисправность функции

После запуска двигателя и переключения рычага передачи в положение «R» (задний ход) раздастся звуковой сигнал, указывающий на нормальную работу функции.

Если происходит одно или несколько указанных ниже событий, проверьте сначала, не поврежден ли ультразвуковой датчик и не заблокирован ли он посторонними веществами. Если функция по-прежнему работает некорректно, рекомендуется проверить ее у официального дилера HYUNDAI.

- Звуковой сигнал не слышен.
- Зуммер подает прерывистый сигнал.
- На приборной панели появляется предупреждающее сообщение «Parking sensor error or blockage» (Работа системы ограничена).





ОСТОРОЖНО

- Система предупреждения о расстоянии при парковке задним ходом – вспомогательная функция. Работа этой функции зависит от множества самых различных факторов (включая условия окружающей среды). Водитель обязан всегда следить за обстановкой на экране заднего вида при парковке.
- Гарантия на новый автомобиль не распространяется на аварии или повреждения автомобиля, вызванные неисправностью системы предупреждения о расстоянии при парковке задним ходом.
- Будьте предельно внимательны, когда автомобиль движется вблизи каких-либо объектов, в частности, пешеходов, особенно детей. Некоторые типы объектов могут не регистрироваться ультразвуковыми датчиками. Это зависит от материала или размеров объекта, а также от расстояния до него. Все перечисленные факторы влияют на эффективность датчиков.

Ограничения работы функции

- Система помощи при парковке задним ходом может работать неправильно в следующих ситуациях:
 - датчик обледенел;
 - поверхность датчика покрыта каким-либо веществом, например снегом или водой (функция возобновит корректную работу после удаления этого вещества);
 - экстремально высокая или низкая температура воздуха.
 - датчик или его узел разобраны;
 - на поверхность датчика сильно надавили или ударили ее твердым предметом;
 - поверхность датчика поцарапана острым предметом;
 - на датчики или на область возле них была направлена струя моющего аппарата высокого давления.
- В системе помощи при парковке задним ходом может возникнуть сбой или неисправность в следующих ситуациях:
 - Сильный дождь или брызги воды
 - попадание струи жидкости на поверхность датчика;
 - влияние других датчиков;
 - снег на поверхности датчиков;
 - Движение по дорогам с неровной поверхностью, гравийному покрытию или лесистой местности
 - рядом с датчиком находятся предметы, излучающие ультразвуковые волны;
 - установка номерного знака в нестандартном месте;
 - изменена высота бампера автомобиля или положение установки датчика.
 - Установка оборудования или принадлежностей вокруг ультразвуковых датчиков
- Датчик не обнаруживает такие предметы:
 - острые или тонкие предметы, такие как тросы, цепи или небольшие столбики;
 - объекты, которые поглощают звуковой сигнал, изучаемый датчиком, такие как ткани, губчатые материалы или снег;
 - объекты длиной менее 100 см (40 дюймов) или диаметром менее 14 см (6 дюймов).
 - Очень близко от ультразвуковых датчиков находятся пешеходы, животные или какие-либо предметы
- Если между датчиками находится препятствие, индикаторы системы предупреждения о расстоянии при парковке могут отображать информацию, не соответствующую реально обнаруженному расположению.
- В зависимости от скорости автомобиля или формы препятствия индикатор системы предупреждения о расстоянии при парковке может работать непоследовательно.
- Если функция предупреждения о расстоянии при парковке задним ходом нуждается в ремонте, рекомендуется проверить ее у официального дилера HYUNDAI.

ПРЕДУПРЕЖДЕНИЕ О РАССТОЯНИИ ПРИ ПАРКОВКЕ ПЕРЕДНИМ/ЗАДНИМ ХОДОМ (PDW) (ПРИ НАЛИЧИИ)

Система помощи при парковке передним и задним ходом предупреждает водителя об обнаружении препятствия на определенном расстоянии при движении автомобиля задним ходом на низкой скорости.

Датчик обнаружения



ONX4070059



ONX4070060

[1]: передние ультразвуковые датчики,
[2]: задние ультразвуковые датчики

Смотрите точное расположение датчиков обнаружения на иллюстрации выше.

Параметры функций

Громкость предупреждений

На приборной панели или в информационно-развлекательной системе в меню «Settings» (Настройки) выберите пункт «Driver Assistance» (Помощь водителю) → «Warning Volume» (Громкость предупреждений) и настройте громкость предупреждений для системы помощи при парковке передним/задним ходом, выбрав одно из значений «High» (Высокая), «Medium» (Средняя), «Low» (Низкая).

Предупреждение о расстоянии при парковке — автоматический режим включен

Чтобы можно было использовать функцию автоматического включения системы предупреждения о расстоянии при парковке, на приборной панели или в информационно-развлекательной системе в меню «Settings» (Настройки) выберите пункты «Driver Assistance» (Помощь водителю) → «Parking Safety» (Безопасная парковка) → «Parking Distance Warning Auto On» (Автоматическое включение системы предупреждения о расстоянии при парковке).

Работа функции

Использование кнопки



ONX4070061

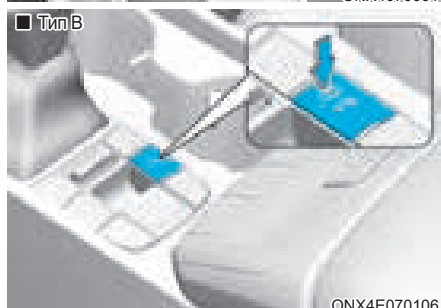

ONX4E070106



ONX4030068L

Кнопка безопасной парковки

- Нажмите кнопку безопасной парковки (P), чтобы включить систему помощи при парковке передним и задним ходом. Чтобы выключить функцию, нажмите кнопку еще раз.
- Если система предупреждения о расстоянии при парковке передним/задним ходом отключена (индикатор кнопки не горит), то при переводе рычага передач в положение «R» (Задний ход) функция автоматически включится.
- Когда система предупреждения о расстоянии при парковке передним и задним ходом включается, также включается световой индикатор на кнопке. Если скорость автомобиля превысит 30 км/ч (18 миль/ч), система предупреждения о расстоянии при парковке передним и задним ходом выключится (световой индикатор на кнопке не горит).

Система предупреждения о расстоянии при парковке передним ходом

- Система предупреждения о расстоянии при парковке передним ходом работает, если выполнено хотя бы одно из указанных ниже условий.
 - Рычаг переключения передач переведен из положения «R» (Задний ход) в положение «D» (Передний ход) и включена система предупреждения о расстоянии при парковке задним ходом.
 - Рычаг переключения передач находится в положении «D» (Передний ход) и светится индикатор кнопки «Parking Safety» (Безопасная парковка).
 - В меню «Settings» (Настройки) выбран пункт «Parking Distance Warning Auto On» (Автоматическое включение системы предупреждения о расстоянии при парковке) и рычаг переключения передач находится в положении «D» (Передний ход).
- Система предупреждения о расстоянии при парковке передним ходом обнаруживает человека, животное или предмет впереди автомобиля, когда автомобиль движется назад со скоростью меньше 10 км/ч (6 миль/ч).
- Система предупреждения о расстоянии при парковке передним ходом не работает, если скорость автомобиля выше 10 км/ч (6 миль/ч), даже когда светится индикатор кнопки «Parking Safety» (Безопасность парковки). Система предупреждения о расстоянии при парковке передним ходом снова включается, если скорость автомобиля становится меньше 10 км/ч (6 миль/ч) и при этом светится индикатор кнопки «Parking Safety» (Безопасность парковки).
- Если установлен флажок «Parking Distance Warning Auto On» (Автоматическое включение системы предупреждения о расстоянии при парковке), индикатор кнопки «Parking Safety» (Безопасность парковки) будет по-прежнему светиться.

- Если флажок «Parking Distance Warning Auto On» (Автоматическое включение системы предупреждения о расстоянии при парковке) снят и скорость автомобиля больше 30 км/ч (18 миль/ч), индикатор кнопки «Parking Safety» (Безопасность парковки) будет выключен. Даже если скорость автомобиля будет ниже 10 км/ч (6 миль/ч), функция не включится.

Дистанция до объекта	Предупредительный индикатор	Предупреждающий звуковой сигнал
	Передний ход	
60~100 см (24~40 дюймов)		Время от времени включается зуммер
30~60 см (12~24 дюймов)		Учащенный сигнал
менее 30 см (12 дюймов)		Непрерывный сигнал

- Когда любой из ультразвуковых датчиков обнаруживает человека, животное или предмет в пределах своего рабочего диапазона, включается соответствующий световой индикатор. Одновременно с этим будет звучать звуковой сигнал.
- Если одновременно обнаружено более двух объектов, прозвучит звуковое предупреждение о ближайшем объекте.
- Форма установленной в автомобиле приборной панели может отличаться от показанной на рисунке.

Система предупреждения о расстоянии при парковке задним ходом

- Система предупреждения о расстоянии при парковке задним ходом работает, когда рычаг переключения передач находится в положении «R» (Задний ход).
- Система предупреждения о расстоянии при парковке задним ходом обнаруживает людей, животных или предметы сзади автомобиля, когда автомобиль движется назад со скоростью меньше 10 км/ч (6 миль/ч).
- Если автомобиль движется задним ходом со скоростью меньше 10 км/ч (6 миль/ч), и передний, и задний ультразвуковые датчики будут обнаруживать объекты. Тем не менее передние ультразвуковые датчики могут обнаружить человека, животное или предмет, если последние находятся на расстоянии не более 60 см (24 дюйма) от датчиков.

Дистанция до объекта	Предупредительный индикатор	Предупреждающий звуковой сигнал
	Задний ход	
60~120 см (24~48 дюймов)		Время от времени включается зуммер
30~60 см (12~24 дюймов)		Учащенный сигнал
менее 30 см (12 дюймов)		Непрерывный сигнал

- Когда любой из ультразвуковых датчиков обнаруживает человека, животное или предмет в пределах своего рабочего диапазона, включается соответствующий световой индикатор. Одновременно с этим будет звучать звуковой сигнал.
- Если одновременно обнаружено более двух объектов, прозвучит звуковое предупреждение о ближайшем объекте.
- Форма установленной в автомобиле приборной панели может отличаться от показанной на рисунке.

Неисправность функции и меры предосторожности

Неисправность функции

После запуска двигателя и переключения рычага передачи в положение «R» (задний ход) раздастся звуковой сигнал, указывающий на нормальную работу функции.

Если происходит одно или несколько указанных ниже событий, проверьте сначала, не поврежден ли ультразвуковой датчик и не заблокирован ли он посторонними веществами.

Если функция по-прежнему работает некорректно, рекомендуется проверить ее у официального дилера HYUNDAI.

- Звуковой сигнал не слышен.
- Зуммер подает прерывистый сигнал.
- На приборной панели появляется предупреждающее сообщение «Parking sensor error or blockage» (Работа системы ограничена).



ОСТОРОЖНО

- Система помощи при парковке передним и задним ходом — вспомогательная функция. Работа этой функции зависит от множества самых различных факторов (включая условия окружающей среды). Водитель несет ответственность за контроль ситуации впереди и позади автомобиля перед выполнением парковочного маневра и в процессе парковки.
- Гарантия на новый автомобиль не распространяется на аварии или повреждения автомобиля, вызванные неисправностью системы предупреждения о расстоянии при парковке передним или задним ходом.
- Будьте предельно внимательны, когда автомобиль движется вблизи каких-либо объектов, в частности, пешеходов, особенно детей. Некоторые типы объектов могут не регистрироваться ультразвуковыми датчиками. Это зависит от материала или размеров объекта, а также от расстояния до него. Все перечисленные факторы влияют на эффективность датчиков.

Ограничения работы функции

- Система предупреждения о расстоянии при парковке передним/задним ходом может не работать правильно в перечисленных ниже условиях.
 - датчик обледенел;
 - поверхность датчика покрыта каким-либо веществом, например снегом или водой (функция возобновит корректную работу после удаления этого вещества);
 - экстремально высокая или низкая температура воздуха.
 - датчик или его узел разобраны;
 - на поверхность датчика сильно надавили или ударили ее твердым предметом;
 - поверхность датчика поцарапана острым предметом;
 - на датчики или на область возле них была направлена струя моющего аппарата высокого давления.
- В системе предупреждения о расстоянии при парковке передним и задним ходом может возникнуть сбой или неисправность в следующих ситуациях:
 - Сильный дождь или брызги воды
 - попадание струи жидкости на поверхность датчика;
 - влияние других датчиков;
 - снег на поверхности датчиков;
 - Движение по дорогам с неровной поверхностью, гравийному покрытию или лесистой местности
 - рядом с датчиком находятся предметы, излучающие ультразвуковые волны;
 - установка номерного знака в нестандартном месте;
 - изменена высота бампера автомобиля или положение установки датчика.
 - Установка оборудования или принадлежностей вокруг ультразвуковых датчиков
- Датчик не обнаруживает такие предметы:
 - острые или тонкие предметы, такие как тросы, цепи или небольшие столбики;
 - объекты, которые поглощают звуковой сигнал, изучаемый датчиком, такие как ткани, губчатые материалы или снег;
 - объекты длиной менее 100 см (40 дюймов) или диаметром менее 14 см (6 дюймов).
 - Очень близко от ультразвуковых датчиков находятся пешеходы, животные или какие-либо предметы
- Если между датчиками находится препятствие, индикаторы системы предупреждения о расстоянии при парковке могут отображать информацию, не соответствующую реально обнаруженному расположению.
- В зависимости от скорости автомобиля или формы препятствия индикатор системы предупреждения о расстоянии при парковке может работать непоследовательно.
- Если функция предупреждения о расстоянии при парковке передним/задним ходом нуждается в ремонте, рекомендуется проверить ее у официального дилера HYUNDAI.

СИСТЕМА ПРЕДОТВРАЩЕНИЯ СТОЛКНОВЕНИЯ ПРИ ПАРКОВКЕ ЗАДНИМ ХОДОМ (РСА) (ПРИ НАЛИЧИИ)

Система предотвращения столкновения при парковке задним ходом предупредит водителя об опасности или применит торможение, чтобы снизить вероятность столкновения с препятствиями при движении задним ходом.

Датчик обнаружения



ONX4E070039



ONX4E070060

[1]: камера заднего вида,

[2]: задние ультразвуковые датчики

Смотрите точное расположение датчиков обнаружения на иллюстрации выше.

Настройки вспомогательной системы предотвращения столкновения при парковке задним ходом

Настройка функций

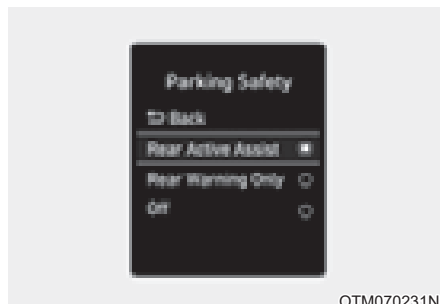

OTM070231N

Безопасная парковка

При работающем двигателе в меню «Settings» (Настройки) в разделе «Driver Assistance» (Помощь водителю) → «Parking Safety» (Безопасность парковки) включите или отключите нужные функции.

- Если выбран пункт «Rear Active Assist» (Активная помощь при движении задним ходом), система предотвращения столкновения при парковке задним ходом предупредит водителя и применит торможение при опасности неизбежного столкновения с пешеходом или объектом.
- Если выбран пункт «Rear Warning Only» (Только предупреждение при движении задним ходом), система предотвращения столкновения при парковке задним ходом предупредит водителя при опасности неизбежного столкновения с пешеходом или объектом. Управление торможением не применяется.
- Если выбрано «Off» (Выкл.), система предотвращения столкновения при парковке задним ходом отключается.

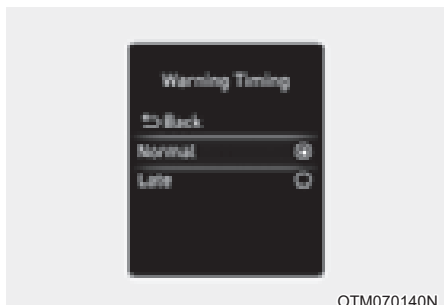

OTM070140N

Время генерирования предупреждения

При работающем двигателе в меню «Settings» (Настройки) выберите пункт «Driver Assistance» (Помощь водителю) → «Warning Timing» (Таймер предупреждений) и настройте первоначальную скорость выдачи предупреждений для вспомогательной системы предотвращения столкновения при парковке задним ходом.

В новом автомобиле для таймера предупреждений установлено значение «Normal» (Обычный). Если режим «Normal» (Нормальный) слишком чувствительный, измените значение параметра на «Late» (Позже).

Если вы измените время вывода предупреждений, время вывода предупреждений других вспомогательных функций также может измениться.



OTM070141N

Громкость предупреждений

При работающем двигателе в меню «Settings» (Настройки) выберите пункт «Driver Assistance» (Помощь водителю) → «Warning Volume» (Громкость предупреждений) и настройте громкость предупреждений для вспомогательной функции предотвращения лобового столкновения, выбрав одно из значений «High» (Высокая), «Medium» (Средняя) или «Low» (Низкая).

При этом, даже если выбрано «Off» (Выкл.), громкость звуковых сигналов функции не будет отключена и будет установлен уровень «Low» (Низкая).

Если изменить громкость предупреждения, громкость предупреждения других функций помощи водителю также может измениться.

Работа вспомогательной системы предотвращения столкновения при парковке задним ходом

Условия работы

Если в меню «Settings» (Настройки) выбран пункт «Rear Active Assist» (Активная помощь при движении задним ходом) или «Rear Warning Only» (Только предупреждение при движении задним ходом), система предотвращения столкновения при парковке задним ходом переходит в состояние готовности при выполнении следующих условий:

- дверь багажника закрыта;
- рычаг коробки передач переключен в положение «R» (задний ход);
- Скорость автомобиля ниже 10 км/ч
- Компоненты системы, например камера заднего вида и задние ультразвуковые датчики, находятся в нормальном состоянии.

Когда включается вспомогательная система предотвращения столкновения при парковке задним ходом, на приборной панели под изображением автомобиля появляется линия.

При переводе рычага переключения передач в положение «R» (Задний ход) вспомогательная система предотвращения столкновения при парковке задним ходом включается только один раз. Чтобы снова включить вспомогательную систему предотвращения столкновения при парковке задним ходом, переведите рычаг переключения передач в положение «R» (Задний ход) из другого положения.



OTM070174

Активная помощь при движении задним ходом

- Если система предотвращения столкновения при парковке задним ходом обнаружит риск столкновения с пешеходом или объектом, она предупредит водителя звуковым сигналом и предупреждающим сообщением на приборной панели. Если включена камера заднего вида, на экране информационно-развлекательной системы появится предупреждение.
- Если система предотвращения столкновения при парковке задним ходом обнаружит неизбежность столкновения с пешеходом или объектом позади автомобиля, она применит торможение. Водителю необходимо быть внимательным, так как система помощи при торможении прекращает действовать через 2 секунды. Водитель должен немедленно нажать на педаль тормоза и проверить окружающую обстановку.
- Торможение отключится в таких случаях:
 - рычаг передач переключен в положение «P» (Парковка) или «D» (Передний ход);
 - водитель нажимает педаль тормоза с достаточной силой;
 - процесс торможения занял примерно 2 секунды.
- Предупреждение деактивируется:
 - Когда водитель переводит рычаг переключения передач в положение P (Парковка), «N» (Нейтраль) или «D» (Передний ход)
- Корректность работы системы управления торможением зависит от состояния системы динамической стабилизации (ESC). Предупреждение останется только, если:
 - Включена сигнальная лампа ESC (электронного контроля устойчивости)
 - система динамической стабилизации (ESC) выполняет какую-либо функцию.

Только предупреждение при движении задним ходом

- Если система предотвращения столкновения при парковке задним ходом обнаружит риск столкновения с пешеходом или объектом, она предупредит водителя звуковым сигналом и предупреждающим сообщением на приборной панели. Если включена камера заднего вида, на экране информационно-развлекательной системы появится предупреждение.
- Если выбран пункт «Rear Warning only» (Только предупреждения при движении задним ходом), система не будет оказывать помощь в торможении.
- Предупреждение отключится, если перевести рычаг переключения передач в положение «P» (парковка), «N» (нейтраль) или «D» (передний ход).

Неисправности и ограничения вспомогательной функции предотвращения столкновения при парковке задним ходом

Неисправность функции

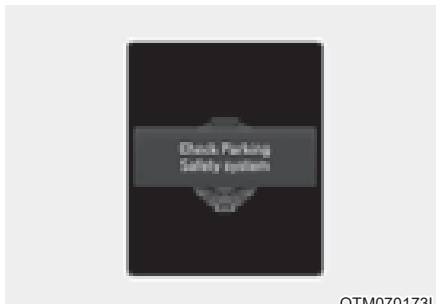

Если система предотвращения столкновения при парковке задним ходом или другие связанные с ней функции работают неправильно, на приборной панели появится предупреждающее сообщение «Check Parking Safety function» (Проверьте функцию безопасной парковки) и система автоматически отключится. Рекомендуется проверить работу функции у официального дилера HYUNDAI.

Отключение вспомогательной системы предотвращения столкновения при парковке задним ходом



В качестве датчика для обнаружения пешеходов используется камера заднего вида. Если объектив покрыт снегом, каплями дождя и т. п., это может отрицательно повлиять на работу камеры, и система предотвращения столкновения при парковке задним ходом будет работать некорректно. Всегда следите за чистотой объектива камеры.



Задние ультразвуковые датчики, расположенные внутри заднего бампера, служат для обнаружения объектов позади автомобиля. Если датчики покрыты снегом, каплями дождя и т. п., это может отрицательно повлиять на работу датчиков, и система предотвращения столкновения при парковке задним ходом будет работать некорректно. Всегда поддерживайте чистоту заднего бампера.



На приборной панели появится предупреждающее сообщение «Rear camera error or blockage» (Камера заднего вида заблокирована или не работает) или «Parking sensor error or blockage» (Работа системы ограничена) в следующих случаях:

- Камера заднего вида покрыта снегом, каплями дождя и т. п.
- При ненастной погоде, такой как сильный дождь, снегопад и др.

Если это произойдет, система предотвращения столкновения при парковке задним ходом может отключиться или работать некорректно. Проверьте чистоту камеры заднего вида и задних ультразвуковых датчиков.

Ограничения вспомогательной системы предотвращения столкновения при парковке задним ходом

Система предотвращения столкновения при парковке задним ходом может не применить торможение и не выдать предупреждение водителю даже при наличии пешеходов или объектов в таких случаях:

- установлено какое-либо нестандартное оборудование или аксессуары;
- Состояние автомобиля нестабильно из-за аварии или других причин.
- Изменена высота бампера или расположения ультразвукового датчика.
- Камера заднего вида или ультразвуковой датчик (датчики) повреждены.
- Камера заднего вида или ультразвуковой датчик (датчики) загрязнены посторонними веществами, такими как снег, грязь и т.п.
- Камера заднего вида затемнена источником света или в результате плохих погодных условий, например сильный дождь, туман, снег и прочее.
- Вокруг слишком ярко или темно.
- Наружная температура очень высокая или очень низкая.
- Ветер слишком сильный (более 20 км/ч) или дует перпендикулярно заднему бамперу.
- В пределах действия датчика автомобиля находятся объекты, создающие избыточный шум (гудки автомобилей, громко работающие двигатели мотоциклов или пневматические тормоза грузовиков).
- рядом находится ультразвуковой датчик, работающий на той же частоте, что и датчик вашего автомобиля;
- Автомобиль и пешеход находятся на разном уровне.
- Изображение пешехода в камере заднего вида неотличимо от фона.
- Пешеход находится рядом с задним краем автомобиля.
- Пешеход не стоит прямо.
- Пешеход слишком низкий или слишком высокий, чтобы функция могла его распознать.
- Пешеход, велосипедист или мотоциклист носит одежду, которая легко сливается с фоном, что затрудняет его распознавание системой обнаружения камеры.
- Одежда пешехода выполнена из ткани, которая плохо отражает ультразвук.
- Размер, толщина, высота или форма объекта плохо отражает ультразвук (например, столб, куст, бордюры, тележки из супермаркетов, край стены и т. д.).
- Пешеход или объект находится в движении.
- Пешеход или объект находятся очень близко к задней части автомобиля.
- За пешеходом или объектом находится стена.
- Объект находится не по центру задней части автомобиля.
- Плоскость препятствия расположена не параллельно заднему бамперу.
- Поверхность дороги скользкая или находится под уклоном.
- Водитель выполняет задний ход автомобиля сразу после переключения в положение «R» (Задний ход).
- водитель ускоряется или объезжает транспортное средство.

Система предотвращения столкновения при парковке задним ходом может не выдать предупреждение водителю и не применить торможение даже при наличии пешеходов или объектов в таких случаях:

- установлено какое-либо нестандартное оборудование или аксессуары;
- Состояние автомобиля нестабильно из-за аварии или других причин.
- Изменена высота бампера или расположения ультразвукового датчика.
- Высота автомобиля меняется вследствие большой загрузки, неправильного давления в шинах и т. п.
- Камера заднего вида или ультразвуковой датчик (датчики) загрязнены посторонними веществами, такими как снег, грязь и т.п.
- Разметка на дороге ошибочно принята за пешехода.
- Наличие тени или отражения света фар от поверхности дороги.
- Пешеходы или объекты находятся вблизи пути автомобиля.
- В пределах действия датчика автомобиля находятся объекты, создающие избыточный шум (гудки автомобилей, громко работающие двигатели мотоциклов или пневматические тормоза грузовиков).
- Автомобиль движется задним ходом в направлении узкого прохода или места парковки.
- Автомобиль движется задним ходом в направлении дороги с неровным покрытием как, например грунтовая дорога, посыпанная гравием, с буграми, уклонами и т. д.
- Ваш автомобиль буксирует прицеп.
- рядом находится ультразвуковой датчик, работающий на той же частоте, что и датчик вашего автомобиля;



ОСТОРОЖНО

При использовании вспомогательной системы предотвращения столкновения при парковке задним ходом соблюдайте указанные ниже меры предосторожности.

- Во время вождения следует быть предельно внимательным. Водитель отвечает за управление тормозом для обеспечения безопасности движения.
- Во время вождения всегда обращайтесь внимание на дорожные условия и обстановку на дороге независимо от наличия или отсутствия предупреждающих сообщений.
- Перед началом движения следует обязательно убедиться в отсутствии пешеходов или объектов рядом с автомобилем.
- Работа системы предотвращения столкновения при парковке задним ходом зависит от ряда условий. Если скорость автомобиля превышает 4 км/ч (2 мили/ч), система будет оказывать помощь в предотвращении столкновений только при обнаружении пешеходов. Обязательно оцените ситуацию вокруг автомобиля и будьте внимательны при движении задним ходом.
- Некоторые типы объектов могут не регистрироваться задними ультразвуковыми датчиками. Это зависит от материала или размеров объекта, а также от расстояния до него. Все перечисленные факторы влияют на эффективность датчиков.
- В зависимости от дорожных условий и ситуации система помощи по предотвращению столкновения при парковке задним ходом (Reverse Parking Forward Collision-Avoidance Assist) может отключаться, работать некорректно или включаться без необходимости.
- Не полагайтесь исключительно на вспомогательную систему предотвращения столкновения при парковке задним ходом. Это может привести к травмам или повреждению автомобиля.



ВНИМАНИЕ

- При резком применении торможения с целью предотвращения столкновения может быть слышен шум.
- Если уже звучит какой-либо другой предупреждающий сигнал, например о не пристегнутом ремне безопасности, сигнал системы предотвращения столкновения при парковке задним ходом может не выдаваться.
- Система предотвращения столкновения при парковке задним ходом может работать некорректно, если задний бампер был поврежден, заменен или отремонтирован.
- Система предотвращения столкновения при парковке задним ходом может работать некорректно под воздействием сильных электромагнитных волн.
- Работа аудиосистемы автомобиля с высокой громкостью звука может перекрывать звуки предупреждения функции предотвращения столкновения при парковке задним ходом.
- При буксировке прицепа отключайте вспомогательную систему предотвращения столкновения при парковке задним ходом. При движении задним ходом с прицепом вспомогательная система предотвращения столкновения при парковке задним ходом включится, так как она обнаружит прицеп.



ВНИМАНИЕ

Для поддержания оптимальных рабочих характеристик датчиков обнаружения соблюдайте перечисленные ниже меры предосторожности.

- Всегда следите за чистотой камеры заднего вида и задних ультразвуковых датчиков.
- Не используйте моющие средства, содержащие кислоты или щелочи для очистки объектива камеры заднего вида. Пользуйтесь только мягким мылом или нейтральным моющим средством и тщательно смывайте его водой.
- Не следует направлять струю моющего аппарата высокого давления непосредственно на камеру заднего вида, ультразвуковые датчики или близлежащие области. Это может привести к неисправности камеры заднего вида или ультразвуковых датчиков.
- Запрещается покрывать бампер в месте установки камеры заднего вида или ультразвуковых датчиков такими предметами как наклейка, защита бампера или крепление для велосипедов. Это может неблагоприятно повлиять на эффективность работы системы предотвращения столкновения при парковке задним ходом.
- Запрещается разбирать камеру заднего вида и задние ультразвуковые датчики.
- Защищайте камеру заднего вида и задние ультразвуковые датчики от удара и смещения. Функция может работать неправильно, если принудительно изменить положение камеры заднего вида или задних ультразвуковых датчиков. Рекомендуется проверить автомобиль у официального дилера HYUNDAI.



Информация

Вспомогательная система предотвращения столкновения при парковке задним ходом может обнаруживать пешеходов и объекты в следующих случаях:

- пешеход стоит позади автомобиля;
- по центру сзади вашего автомобиля имеется большое препятствие, например припаркованное транспортное средство.

ИНТЕЛЛЕКТУАЛЬНАЯ СИСТЕМА ДИСТАНЦИОННОЙ ПАРКОВКИ (RSPA) (ПРИ НАЛИЧИИ)

Используя датчики автомобиля, интеллектуальная система дистанционной парковки позволяет водителю, находящемуся вне автомобиля, парковать автомобиль и выводить его с парковочного места, управляя рулевым колесом, скоростью автомобиля и переключением передач.

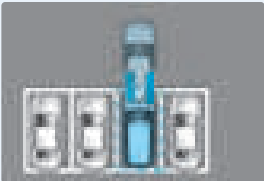
Функция	Описание
Дистанционное управление движением вперед/назад	<p>Дистанционное движение вперед/назад</p>  <p>OJX1079037</p>

- Функция дистанционного движения вперед/назад позволяет водителю, находящемуся вне автомобиля, управлять движением автомобиля вперед или назад с помощью электронного ключа.
- Во время работы интеллектуальной системы дистанционной парковки также работает монитор кругового обзора и система предупреждений о парковочном расстоянии. Подробнее см. в разделах «Монитор кругового обзора» и «Система предупреждений о парковочном расстоянии» в главе 7.

Датчик обнаружения



- [1]: передние ультразвуковые датчики,
 [2]: передние боковые ультразвуковые датчики,
 [3]: задние боковые ультразвуковые датчики,
 [4]: задние ультразвуковые датчики

Смотрите точное расположение датчиков обнаружения на иллюстрации выше.



ВНИМАНИЕ

Для поддержания оптимальных рабочих характеристик датчиков обнаружения соблюдайте перечисленные ниже меры предосторожности.

- Запрещается разбирать датчики обнаружения, а также применять к ним ударное воздействие.
- После замены или ремонта датчика обнаружения рекомендуется проверить автомобиль у официального дилера HYUNDAI.
- Интеллектуальная система автоматической парковки может не работать, если изменена высота бампера, не соблюдена процедура установки датчиков или датчики повреждены. Работе датчика также могут мешать любое дополнительное оборудование или принадлежности, установленные не на заводе-изготовителе.
- Если ультразвуковой датчик обледенел или на нем присутствуют снег, грязь или вода, то он может не работать до тех пор, пока не будет очищен с помощью мягкой ткани.
- Не подвергайте ультразвуковой датчик толчкам или ударам и не допускайте появления на нем царапин. В результате датчик может быть поврежден.
- Не следует направлять струю мощного аппарата высокого давления непосредственно на ультразвуковые датчики или близлежащие области.

Настройки интеллектуальной системы дистанционной парковки

Настройка функций

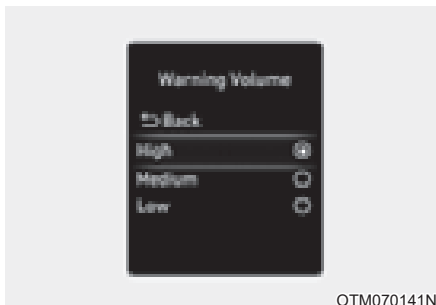

Громкость предупреждений



При работающем двигателе в меню «Settings» (Настройки) выберите пункт «Driver Assistance» (Помощь водителю) → «Warning Volume» (Громкость предупреждений) и настройте громкость предупреждений для вспомогательной функции предотвращения лобового столкновения, выбрав одно из значений «High» (Высокая), «Medium» (Средняя) или «Low» (Низкая).



При этом, даже если выбрано «Off» (Выкл.), громкость звуковых сигналов функции не будет отключена и будет установлен уровень «Low» (Низкая).

Если изменить громкость предупреждения, громкость предупреждения других функций помощи водителю также может измениться.

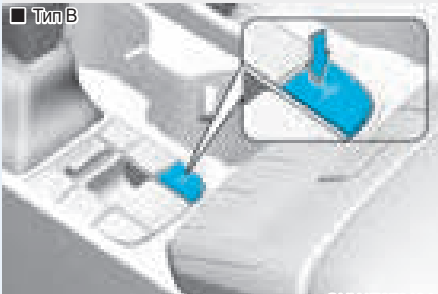
Работа интеллектуальной системы дистанционной парковки

Кнопка интеллектуальной системы дистанционной парковки

Кнопка парковки/обзора	Электронный ключ
<p>■ Тип А</p>  <p>©NX4070043</p>	
<p>■ Тип В</p>  <p>©NX4E070104</p>	
<p>■ Тип С</p>  <p>©NX4030066L</p>	<p>OTM070220L</p>

Место размещения	Наименование	Символ	Описание
Внутри автомобиля	Кнопка парковки/обзора		<ul style="list-style-type: none"> Чтобы включить интеллектуальную систему дистанционной парковки, нажмите и удерживайте кнопку парковки/обзора. Автоматически включится функция предупреждения о парковочном расстоянии спереди/сзади.
	Кнопка безопасной парковки		<ul style="list-style-type: none"> Если нажать кнопку безопасной парковки во время работы интеллектуальной системы дистанционной парковки, работа последней будет остановлена.
Электронный ключ	Кнопка дистанционного запуска		<ul style="list-style-type: none"> После выключения двигателя и закрытия дверей автомобиля нажмите кнопку дистанционного запуска, чтобы включить двигатель в удаленном режиме. Во время работы функции дистанционного движения вперед/назад нажмите кнопку дистанционного запуска, чтобы завершить работу функции.
	Кнопка движения вперед		<ul style="list-style-type: none"> При использовании функции дистанционного движения вперед/назад автомобиль движется в направлении, обозначенном на нажатой кнопке.
	Кнопка «Назад»		

Дистанционное управление движением вперед/назад

Порядок работы

Управление функцией дистанционного движения вперед/назад осуществляется указанным ниже образом.

1. Подготовка к дистанционному движению вперед и назад
2. Движение вперед и назад в режиме дистанционного управления

1. Подготовка к дистанционному движению вперед и назад

Существует два способа управления функцией дистанционного управления движением вперед/назад.



Вариант (1) С отключенным двигателем

- (1) Находясь на определенном расстоянии от автомобиля, нажмите кнопку блокировки дверей (P) на электронном ключе.
- (2) Нажмите и удерживайте кнопку дистанционного запуска (HOLD) в течение 4 секунд до момента запуска двигателя.

•Подробнее о дистанционном запуске двигателя см. в разделе «Дистанционный запуск» главы 6.

Информация

В случае дистанционного запуска автомобиля, который долгое время стоял на улице при низкой температуре, работа функции дистанционного движения вперед/назад может выполняться с задержкой в зависимости от состояния двигателя.



Вариант (2) С включенным двигателем

- (1) Остановите автомобиль перед местом, где будет использоваться функция дистанционного движения вперед/назад и передвиньте рычаг коробки передач в положение «P» (парковка).
- (2) Чтобы включить интеллектуальную систему парковки, нажмите и удерживайте кнопку парковки/обзора (P). На экране информационно-развлекательной системы появится сообщение «Under Remote Control» (Включено дистанционное управление).
- (3) Выйдите из автомобиля и электронным ключом закройте все двери.

•Чтобы можно было использовать функцию дистанционного движения вперед/назад, на экране информационно-развлекательной системы необходимо выбрать пункт «Agree» (Соглашаюсь) при условии правильной работы информационно-развлекательной системы.

2. Движение вперед и назад в режиме дистанционного управления



- (1) Нажмите и удерживайте кнопку «Forward» (Вперед) (⏩) или «Reverse» (Назад) (⏪) на интеллектуальном ключе. Интеллектуальная система дистанционной парковки будет автоматически управлять рулевым колесом, скоростью автомобиля и коробкой передач. Автомобиль будет двигаться в направлении, заданном нажатой кнопкой.
 - (2) Если во время работы функции дистанционного движения вперед/назад вы отпустите кнопку «Forward» (Вперед) (⏩) или «Reverse» (Назад) (⏪), автомобиль остановится и автоматическое управление прекратится. При повторном нажатии и удержании кнопки функция возобновит работу.
 - (3) Когда автомобиль достигнет нужного места, отпустите кнопку «Forward» (Вперед) или «Backward» (Назад) на интеллектуальном ключе.
 - (4) Если водитель, имеющий при себе электронный ключ, садится в автомобиль, на экране информационно-развлекательной системы отображается сообщение о завершении работы функции дистанционного движения вперед/назад, при этом двигатель продолжит работать.
Кроме того, если, находясь вне автомобиля, нажать кнопку дистанционного запуска (⏻) на интеллектуальном ключе, отобразится сообщение о завершении работы функции дистанционного въезда на парковку и выезда с нее и двигатель выключится.
- Перед использованием функции дистанционного движения вперед/назад уберите все электронные ключи из автомобиля.
 - Функция дистанционного движения вперед/назад работает только при условии, если электронный ключ находится в пределах 4 м от автомобиля. Если при нажатии кнопки «Forward» (Вперед) или «Reverse» (Назад) на интеллектуальном ключе автомобиль не движется, проверьте расстояние до автомобиля и повторно нажмите кнопку.
 - Диапазон обнаружения электронного ключа меняется в зависимости от окружающих объектов, находящихся под воздействием радиоволн, например опор линии электропередач, теле- и радиовещательных станций и т. д.
 - Дистанционное движение вперед по варианту (1) система воспринимает как маневр выезда и проверяет наличие пешеходов, животных и объектов вокруг автомобиля, который продвигается на расстояние 4 м. По завершении проверки управление рулевым колесом осуществляется в соответствии с обстановкой впереди.

- Дистанционное движение вперед по варианту (2) система воспринимает как маневр парковки и немедленно начинает управление рулевым колесом в соответствии с обстановкой впереди, помогая занять парковочное пространство и выровнять автомобиль. Однако эффективность работы системы может снизиться в зависимости от наличия пешеходов, животных или объектов и обстановки вокруг автомобиля.
- При дистанционном движении назад как при использовании способа (1), так и при использовании способа (2) автомобиль сначала выравнивает рулевое колесо, после чего начинает двигаться прямо.
- По завершении дистанционного движения вперед или назад трансмиссия автоматически переключается в режим «Р» (Парковка) и включается электронный стояночный тормоз.



ВНИМАНИЕ

- Перед использованием функции дистанционного движения вперед/назад убедитесь, что все пассажиры вышли из автомобиля.
- Если при парковке в узком пространстве аккумулятор автомобиля разряжается или интеллектуальная система дистанционной парковки дает сбой, функция дистанционного движения вперед/назад не работает. Всегда паркуйте автомобиль в таком месте, где можно свободно выйти из автомобиля и сесть в него.
- Имейте в виду, что в зависимости от парковочного пространства выход из автомобиля, припаркованного с помощью функции дистанционного движения вперед/назад, может оказаться невозможным.
- По завершении маневра парковки окружающая обстановка может измениться вследствие перемещения других автомобилей. В этом случае функция дистанционного движения вперед/назад может не работать.
- Перед тем как выйти из автомобиля, закройте окна и люк в крыше, затем выключите двигатель и заблокируйте двери.

Состояние работы функции дистанционной парковки передним/задним ходом

Статус работы	Светодиодный индикатор электронного ключа	Аварийный световой индикатор
Под контролем	Зеленый светодиодный индикатор непрерывно мигает	—
«Pause» (Пауза)	Красный светодиодный индикатор непрерывно мигает	Мигает
«Выкл.»	Красный светодиодный индикатор горит 4 секунды и выключается	Мигает 3 раза и отключается
Завершено	Зеленый светодиодный индикатор горит 4 секунды и выключается	Мигает 1 раз и отключается

* Статус работы предупреждающего светового сигнала может быть неприменим в зависимости от законодательства вашей страны.

* Если электронный ключ находится за пределами рабочего диапазона (приблизительно 4 м от автомобиля), светодиодный индикатор ключа не мигает и не горит. Используйте электронный ключ в указанном рабочем диапазоне.

Отключение работающей функции дистанционного движения вперед/назад

- Когда информационно-развлекательная система выдает водителю рекомендации с использованием способа 2, нажмите кнопку «Parking/View» (Парковка/обзор) (P/V).
- Когда информационно-развлекательная система выдает водителю рекомендации с использованием способа 2, переведите рычаг переключения передач в положение «P» (Парковка).
- Нажмите кнопку безопасной парковки (P/⏏) или выберите «Cancel» (Отмена) на экране информационно-развлекательной системы.
- Когда автомобилем управляет функция дистанционного движения вперед/назад, нажмите кнопку дистанционного запуска (⊖) на электронном ключе. Функция дистанционного движения вперед/назад отключится. В этом случае двигатель выключится.
- Сядьте в автомобиль с электронным ключом в руках. Функция дистанционного движения вперед/назад отключится. В этом случае двигатель продолжит работать.

Работа функции приостанавливается в следующих условиях:

- в направлении движения автомобиля находится пешеход, животное или объект;
- открыта дверь или дверь багажника;
- кнопка «Forward» (Вперед) (👉) или «Reverse» (Назад) (👈) не нажата постоянно;
- одновременно нажаты несколько кнопок на электронном ключе;
- интеллектуальный ключ используется на расстоянии более 4 м от автомобиля;
- одновременно нажата кнопка на другом электронном ключе;
- Когда автомобиль движется задним ходом, работает вспомогательная система предотвращения столкновения в слепой зоне или система предотвращения столкновений с объектами, движущимися в поперечном направлении позади автомобиля.
- Автомобиль проезжает 7 м с нажатой на электронном ключе кнопкой дистанционного движения вперед/назад (максимальное расстояние перемещения при нажатии кнопки).

Если работа функции дистанционного движения вперед/назад приостанавливается, автомобиль останавливается. Если условие, ставшее причиной приостановки, устранено, работа функции может возобновиться.

Работа функции отменяется в следующих условиях:

- поворот рулевого колеса;
- переключение рычага коробки передач во время движения автомобиля;
- включение электронного стояночного тормоза во время движения автомобиля;
- открыт капот;
- нажата педаль тормоза или газа при закрытых дверях;
- интеллектуальный ключ находится снаружи автомобиля, при этом нажата педаль тормоза и открыта водительская дверь;
- происходит резкое ускорение;
- происходит занос автомобиля;
- колесо не вращается из-за препятствия;
- впереди и позади автомобиля есть пешеходы, животные или объекты;
- С момента запуска функции дистанционного движения вперед/назад прошло около 3 минут и 50 секунд.
- градус дорожного уклона превышает допустимый для работы диапазон;
- работа функции приостановлена более чем на 1 минуту;
- Автомобиль переместился на расстояние более 14 м с начала работы функции дистанционного движения вперед/назад.

- управление рулевым колесом, механизмами переключения передач и торможения осуществляется некорректно;
- неполадка в работе электронного ключа или его батареи разряжена;
- из-за скользкой дороги включена работа антиблокировочной тормозной системы (ABS), антипробуксовочной системы (TCS) или электронной стабилизации курсовой устойчивости (ESC);
- звучит сигнал противоугонной системы.

В случае отмены функции дистанционного движения вперед/назад автомобиль останавливается, коробка передач автоматически переключается в режим «Р» (Парковка) и включается электронный стояночный тормоз.

Неисправности и ограничения интеллектуальной системы дистанционной парковки

Неисправности интеллектуальной системы дистанционной парковки

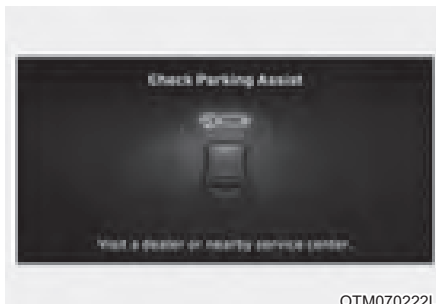

Проверка функции

Если интеллектуальная система дистанционной парковки работает некорректно, на экране информационно-развлекательной системы появляется сообщение «Check Parking Assist» (Проверьте вспомогательную систему парковки). В этом случае рекомендуется прекратить использование системы и как можно скорее обратиться к официальному дилеру HYUNDAI для проверки автомобиля.

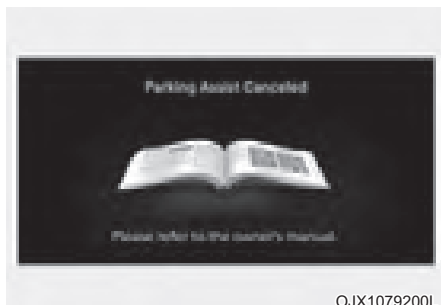

OJX1079200L

Отмена интеллектуальной системы дистанционной парковки

Работающую функцию дистанционной парковки можно отменить, при этом на экране информационно-развлекательной системы появится сообщение «Parking Assist Canceled» (Вспомогательная система отменена) независимо от этапа парковки. В зависимости от ситуации могут появиться и другие сообщения. Выполняя парковку с помощью функции дистанционной парковки, следуйте инструкциям на экране информационно-развлекательной системы. При использовании функции всегда следите за окружающей обстановкой и соблюдайте осторожность.

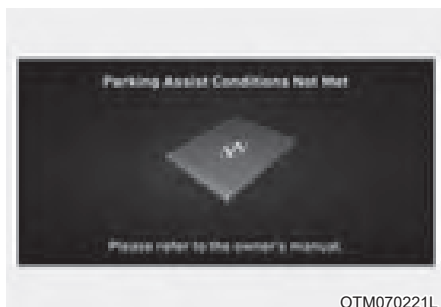

OTM070221L

Режим ожидания функции

Если появилось сообщение «Parking Assist Conditions Not Met» (Не соблюдены условия работы системы парковки), при нажатии кнопки парковки/обзора (P) интеллектуальная система дистанционной парковки переходит в режим ожидания. Через некоторое время проверьте работу функции, нажав и удерживая кнопку парковки/обзора (P).

Сообщение появится даже в том случае, если батарея электронного ключа разряжена. Проверьте уровень заряда батареи электронного ключа.

Ограничения работы функции

В описанных ниже обстоятельствах работа интеллектуальной системы дистанционной парковки или выезд может быть ограничена, может возникнуть вероятность столкновения или интеллектуальная система дистанционной парковки может отключиться. При необходимости выполните парковку или выезд вручную.

- у рулевому колесу прикреплен какой-либо предмет;
- на автомобиль установлены противогололедные цепи, запасное колесо или колесо другого размера;
- давление в шинах ниже или выше стандартного значения;
- на автомобиле закреплен груз, длина или ширина которого превышает габариты автомобиля, или подсоединен прицеп;
- не отрегулирован сход-развал колес;
- сильный крен автомобиля на одну сторону;
- на автомобиле установлено крепление для прицепа;
- регистрационный знак автомобиля установлен в нестандартном месте;
- если при включенной интеллектуальной системе автоматической парковки человек, животное или предмет находится выше или ниже места установки ультразвукового датчика;
- место для парковки расположено под углом или по диагонали;
- рядом с парковочным местом есть препятствие, например человек, животное или предмет (урна, велосипед, мотоцикл, магазинная тележка, узкий столб и т. д.);

- рядом с парковочным местом есть круглая тумба, узкий столб или столб с окружающими его объектами;
- если дорога неровная (бордюрные камни, «лежачие полицейские» и т. д.);
- дорога скользкая;
- рядом с парковочным местом стоит грузовик или автомобиль с увеличенным дорожным просветом;
- парковочное место расположено под уклоном;
- сильный ветер;
- функция используется на неровных или гравийных дорогах, в кустарнике и т. д.;
- работа ультразвукового датчика нарушена из-за чрезвычайно жаркой или холодной погоды;
- ультразвуковой датчик покрыт снегом или водой;
- рядом находится объект, создающий ультразвуковые волны;
- Когда рядом с ультразвуковым датчиком работает беспроводное устройство с функцией передачи
- ваш автомобиль находится в зоне действия системы предупреждения о расстоянии при парковке другого автомобиля;
- датчик установлен неправильно или сместился в результате удара по бамперу;
- когда ультразвуковой датчик не может обнаружить указанные следующие объекты:
 - острые или тонкие предметы, такие как тросы, цепи или небольшие стойки;
 - объекты длиной менее 100 см или диаметром менее 14 см;
 - объекты, которые поглощают звуковой сигнал, изучаемый датчиком, например ткани, губчатые материалы или снег.

Интеллектуальная система дистанционной парковки может работать некорректно в следующих обстоятельствах:

- Парковка под уклоном



В случае парковки под уклоном выполняйте маневр вручную.

- Парковка на неровной дороге



Работа интеллектуальной системы дистанционной парковки может быть отменена, если автомобиль пробуксовывает или не может продолжать движение из-за состояния дорожного покрытия, например на гравийном или булыжном участке.

- Парковка за грузовиком



ONX4070072

Не используйте интеллектуальную систему дистанционной парковки рядом с транспортными средствами с увеличенным дорожным просветом, например автобусами, грузовиками и т.д. Это может привести к аварии.

- Парковка у столба



ONX4070073

Эффективность работы интеллектуальной системы дистанционной парковки может снизиться, если рядом с парковочным местом находится одиночный столб или столб с окружающими его объектами.

- Парковка при наличии автомобиля только с одной стороны



©JX1079049

Если при использовании интеллектуальной системы дистанционной парковки другой автомобиль находится только с одной стороны, ваш автомобиль может пересечь парковочную линию во избежание столкновения.

- Диагональная парковка



©TM070133

Интеллектуальная система дистанционной парковки не выполняет диагональную парковку. Даже если автомобилю удалось войти в зону парковки, не используйте интеллектуальную систему дистанционной парковки, так как она будет работать некорректно.

- Парковка в снегу



Снег может помешать работе датчиков в процессе парковки, а на скользкой дороге может быть отменена работа интеллектуальной системы дистанционной парковки.

ОСТОРОЖНО

При использовании интеллектуальной системы автоматической парковки соблюдайте указанные ниже меры предосторожности.

- При использовании интеллектуальной системы дистанционной парковки водитель несет ответственность за безопасную парковку автомобиля и выезд с парковочного места. Прежде чем использовать функцию, убедитесь в отсутствии пешеходов, животных и других объектов рядом с автомобилем.
- Используя интеллектуальную систему автоматической парковки, в целях безопасности не стойте на пути автомобиля.
- Кроме того, всегда проверяйте окружающее пространство. Автомобиль может столкнуться с пешеходами, животными или объектами, находящимися рядом с датчиками или в слепой зоне датчиков.
- Столкновение может произойти и в случае внезапного появления пешехода, животного или объекта во время работы интеллектуальной системы дистанционной парковки.

- Не используйте систему, находясь в состоянии алкогольного опьянения.
- Не позволяйте детям и посторонним людям пользоваться электронным ключом.
- Непрерывное использование интеллектуальной системы дистанционной парковки в течение длительного времени может неблагоприятно сказаться на ее работе.
- Интеллектуальная система дистанционной парковки может работать некорректно, если требуется коррекция схода-развала колес, например, в случае крена автомобиля в одну сторону. Рекомендуется проверить автомобиль у официального дилера HYUNDAI.
- Если интеллектуальная система дистанционной парковки выполняет торможение или водитель нажимает на педаль тормоза, может слышаться шум.
- Интеллектуальная система дистанционной парковки может внезапно включить тормоз, чтобы избежать столкновения.
- Используйте функцию только в том случае, если парковочного пространства достаточно для безопасного движения автомобиля.

К СВЕДЕНИЮ

- Если во время работы интеллектуальной системы дистанционной парковки звучит предупреждение третьего уровня (непрерывный звуковой сигнал) о парковочном расстоянии спереди/сзади, значит, рядом с автомобилем обнаружено препятствие. В этом случае интеллектуальная система дистанционной парковки временно прекращает работу. Убедитесь в отсутствии пешеходов, животных и других объектов рядом с автомобилем.
- В зависимости от режима работы тормозной системы при движении автомобиля могут включиться стоп-сигналы.

ДЕКЛАРАЦИЯ СООТВЕТСТВИЯ (ПРИ НАЛИЧИИ)

Передний радар

Радиочастотные компоненты (передний радар) соответствуют перечисленным ниже требованиям.

- Для Тайваня

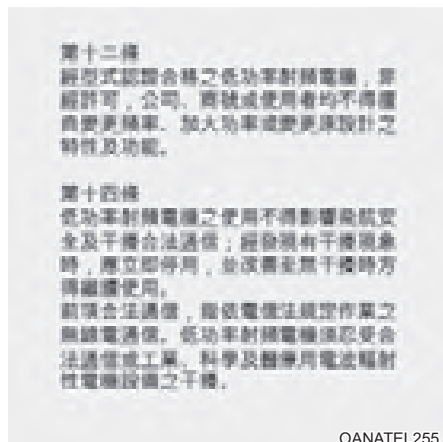

- Для Таиланд



- Для Индонезии



- Для Малайзии



- Для Сингапура



- Для Европы

Trade mark or Trade name : Hyundai/Mobis
 205, Teheran-ro, Computer-gu, Seoul, 06741,
 Republic of Korea
 Frequency : 76.17 GHz
 Max ERP (Peak)
 - Long Distance : 0.12 dBm
 - Short Distance : 28.97 dBm

The antenna(s) must be installed such that a minimum separation distance of at least 20 cm is maintained between the radiator (antenna) and all persons at all times. This device must not be co-located or operating in conjunction with any other antenna or transmitter.

Hereby, Hyundai Mobis Co., Ltd declares that the radio equipment type MAR120 is in compliance with Directive 2014/53/EU. The full text of the EU declaration of conformity is available at the following internet address:
http://www.hyundai.com/global/CL/MCRO_MAR120/120_Antenna.pdf

OANATEL261

- Для Молдовы



OANATEL263

- Для Украины



UA-99-3463892000

Hyundai Mobis Co., Ltd
 Computer-gu 205, Teheran-ro Seoul 06741
 Республика Корея
 4947-10000-10000
 MAR120

Частотный диапазон: 76 – 77 GHz
 Мощность передатчика: 0.12 dBm (длинн.)
 ERP: 28.97 dBm (коротк.) / ERP

оператором Hyundai Mobis Co., Ltd
 в соответствии с требованиями
 Мобильной связи Украины
 для работы радиосредств
 соответствующего типа
 в соответствии с документом на веб-сайте
 по ссылке: http://www.ncc.gov.ua/ua/infocenter/CL/MCRO_MAR120/120_Antenna.pdf

OANATEL262

- Для Иордании

Hyundai Mobis Co., Ltd
 UNIT ADDY-IB, BAHJAL,
 MAR120

OANATEL264

- Для Объединенных Арабских Эмиратов



OANATEL265

- Для Ганы

NCA Approved: SR0-1M-7E4-XDF

OANATEL266

- Для Сербии

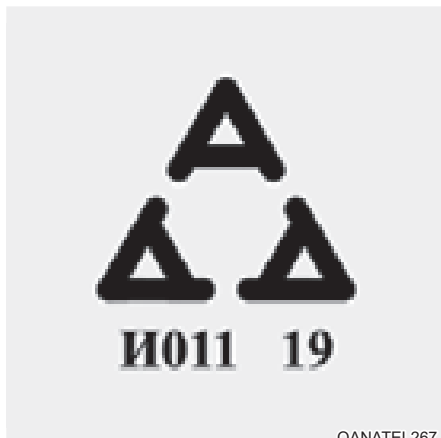

- Для Южноафриканской Республики



- Для Замбии



- Для Нигерии



- Для Марокко

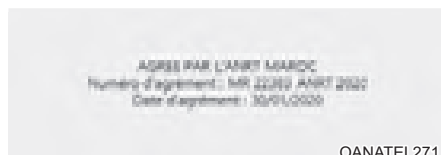

- Для России

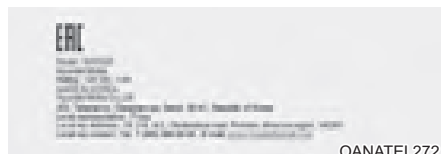

- Для Омана

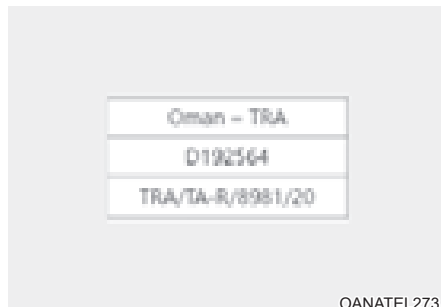

- Для Израиля



OANATEL274

- Для Бразилии

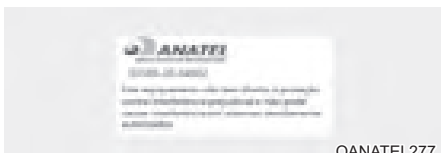

OANATEL277

- Для Мексики

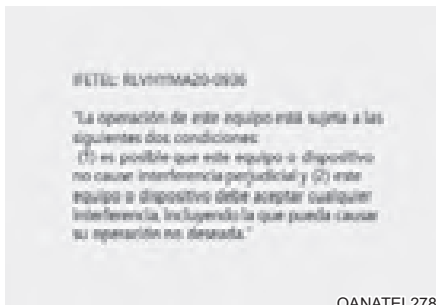

OANATEL278

- Для Парагвая



OANATEL279

- Для Мавритании

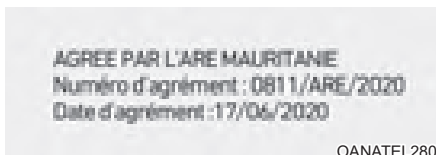

OANATEL280

- Для Китая

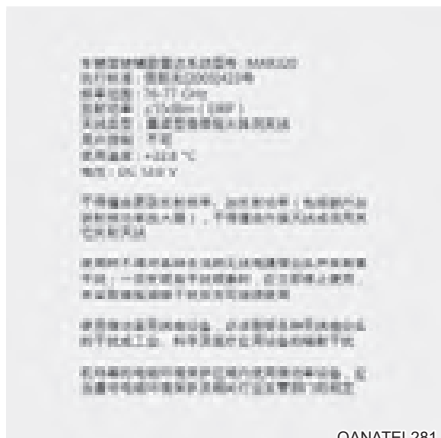

- Для Аргентины

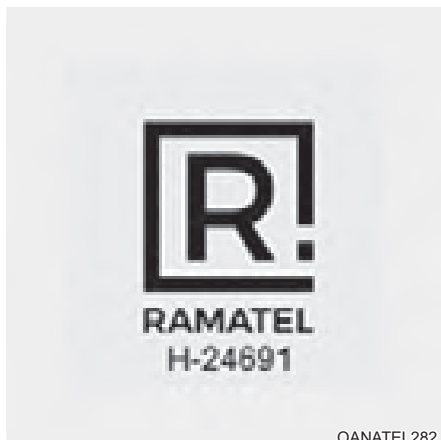

Задний угловой радар

Радиочастотные компоненты (задний угловой радар) соответствуют перечисленным ниже требованиям.

- Для Тайваня



- Таиланд



- Для Индонезии



- Для Малайзии



- Для Сингапура



- Европа

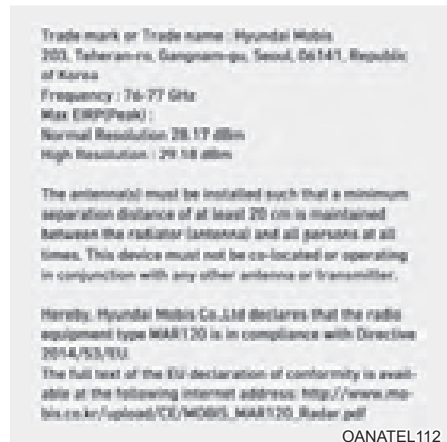

- Для Украины



- Молдова



- Сербия и Черногория



- Иордания

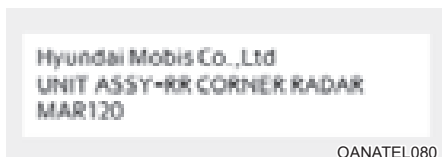

- Замбия



- Объединенные Арабские Эмираты



- Нигерия

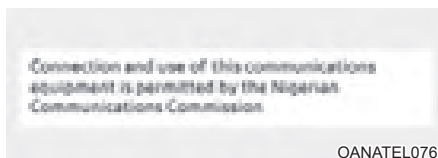

- Гана



- Марокко

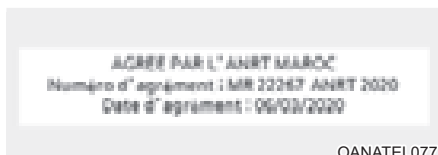

8. Чрезвычайные ситуации

Аварийная световая сигнализация	8-2
В случае непредвиденной ситуации во время движения	8-2
Если двигатель остановился во время движения	8-2
Если на перекрестке заглох двигатель	8-2
Если спустилась шина во время движения.....	8-3
Если двигатель не заводится	8-3
Запуск двигателя от внешнего источника.....	8-4
Перегрев двигателя.....	8-7
Система контроля давления в шинах (TPMS)	8-9
Проверка давления в шинах	8-9
Система контроля давления в шинах	8-10
Индикатор низкого давления в шинах	8-11
Указатель положения шины с низким давлением и давления в шинах	8-11
Индикатор неисправности системы TPMS (система контроля давления в шинах).....	8-12
Замена шины, оборудованной системой TPMS	8-12
Если спустило колесо (при наличии запасного колеса).....	8-14
Домкрат и инструменты	8-14
Замена колеса.....	8-15
Табличка на домкрате.....	8-20
Декларация о соответствии домкрата нормам ЕС.....	8-21
Буксировка	8-22
Услуги эвакуатора	8-22
Съемный буксировочный крюк.....	8-23
Аварийная буксировка	8-24
Аварийный комплект	8-26
Огнетушитель.....	8-26
Аптечка.....	8-26
Знак аварийной остановки.....	8-26
Шинный манометр.....	8-26
Европейская система экстренных вызовов	8-27
Информация об обработке персональных данных	8-29
Европейская система экстренных вызовов.....	8-30

АВАРИЙНАЯ СВЕТОВАЯ СИГНАЛИЗАЦИЯ



Световая аварийная сигнализация сообщает другим водителям о необходимости соблюдения предельной осторожности при нахождении вблизи данного транспортного средства.

Она должна использоваться всякий раз, когда выполняется аварийный ремонт или когда транспортное средство остановлено на обочине дороги.

Для включения/выключения световой аварийной сигнализации нажмите кнопку аварийной сигнализации; при этом кнопка «Engine Start/Stop» (Запуск/остановка двигателя) может находиться в любом положении. Кнопка световой аварийной сигнализации находится на центральной передней панели. Все указатели поворота мигают одновременно.

- Световая аварийная сигнализация может работать независимо от того, движется транспортное средство или остановлено.
- При включенной световой аварийной сигнализации сигналы поворота не работают.

В СЛУЧАЕ НЕПРЕДВИДЕННОЙ СИТУАЦИИ ВО ВРЕМЯ ДВИЖЕНИЯ

Если двигатель остановился во время движения

- Постепенно сбросьте скорость, двигаясь по прямой. Соблюдая осторожность, сверните с дороги в безопасное место.
- Включить световую аварийную сигнализацию.
- Попробуйте снова запустить двигатель. Если не удастся запустить двигатель транспортного средства, рекомендуется обратиться к официальному дилеру HYUNDAI или в другую организацию, оказывающую квалифицированные услуги.

Если на перекрестке заглох двигатель

Если двигатель заглох на перекрестке или пересечении дорог, то по возможности следует установить рычаг переключения передач в положение «N» (нейтраль) и выкатить транспортное средство в безопасное место.

Если спустилась шина во время движения

Если шина начинает спускаться во время движения:

- Уберите ногу с педали акселератора и дайте автомобилю замедлиться, двигаясь прямо вперед. Не тормозите сразу и не пытайтесь съехать с дороги, поскольку это может привести к потере управления автомобилем и, как следствие, к аварии. После замедления автомобиля до скорости, которая будет безопасной, осторожно затормозите и съезжайте с дороги. Съезжайте с дороги по возможности максимально дальше и припаркуйтесь на твердой ровной площадке. Если вы находитесь на разделенном шоссе, не выполняйте парковку в средней зоне между двумя полосами движения.
- После остановки транспортного средства необходимо нажать кнопку световой аварийной сигнализации, переключить рычаг передач в положение «Р» (для автомобилей с автоматической коробкой передач/трансмиссией с двойным сцеплением) или «N» (для автомобилей с механической коробкой передач/интеллектуальной механической трансмиссией), применить стояночный тормоз и переключить кнопку «Engine Start/Stop» (Запуск/остановка двигателя) в положение «OFF» (Выкл.).
- Все пассажиры должны выйти из автомобиля. Следите за тем, чтобы все они выходили из автомобиля с пассажирской стороны.
- При замене колеса должны соблюдаться инструкции, которые приводятся далее в этом разделе.

ЕСЛИ ДВИГАТЕЛЬ НЕ ЗАВОДИТСЯ

- Обязательно переведите рычаг переключения передач в положение «N» (нейтраль) или «P» (парковка), если у вас автомобиль с автоматической трансмиссией/трансмиссией с двойным сцеплением. Двигатель запустится только тогда, когда рычаг переключения передач находится в положении «N» (нейтраль) или «P» (парковка).
- Включите внутреннее освещение. Если свет тускнеет или гаснет при включении стартера, аккумулятор разряжен.
См. инструкции «Запуск двигателя от внешнего источника», приведенные в этом разделе.
- Проверьте уровень топлива и залейте топливо, в случае необходимости.

Если автомобиль по-прежнему не запускается, рекомендуется обратиться к официальному дилеру HYUNDAI.

К СВЕДЕНИЮ

Попытка пуска двигателя путем буксировки или толкания транспортного средства приведет к попаданию большого количества топлива в каталитический нейтрализатор, что может привести к повреждению системы снижения токсичности.

ЗАПУСК ДВИГАТЕЛЯ ОТ ВНЕШНЕГО ИСТОЧНИКА

Некорректный запуск от внешнего источника может представлять опасность. Во избежание серьезных травм или повреждения автомобиля следуйте процедуре запуска двигателя от внешнего источника, описанной в этом разделе. Если вы сомневаетесь в том, как правильно выполнить запуск двигателя от внешнего источника, мы настоятельно рекомендуем обратиться к техническому специалисту по обслуживанию или в службу автоэвакуации.



ОСТОРОЖНО

Для предотвращения вероятности **СЕРЬЕЗНОЙ ТРАВМЫ** или **СМЕРТИ** при выполнении работ рядом с аккумуляторной батареей или при ее обслуживании всегда следует принимать указанные далее меры предосторожности.



Перед началом работ с аккумуляторной батареей следует прочитать приведенные ниже инструкции.



Следует использовать защитные очки для защиты глаз от брызг электролита.



Запрещается пользоваться открытым огнем или курить в непосредственной близости от аккумуляторной батареи.



В элементах аккумуляторной батареи всегда присутствует легковоспламеняющийся газообразный водород, который может взорваться.



Аккумуляторные батареи должны храниться вне досягаемости детей.



Аккумуляторы содержат серную кислоту, которая очень агрессивна. Не допускайте попадания кислоты в глаза, на кожу или одежду.

Если кислота попала в глаза, промывайте их чистой водой в течение по меньшей мере 15 минут и немедленно обратитесь за медицинской помощью. При попадании кислоты на кожу тщательно промойте пораженный участок. Если вы почувствовали боль или жжение, немедленно обратитесь за медицинской помощью.

- При подъеме аккумулятора возможна утечка аккумуляторной кислоты, вызванная чрезмерным давлением на пластиковый корпус. Аккумулятор следует поднимать за ручку или руками, взяв его за противоположные углы.
- Не пытайтесь запустить двигатель от внешнего источника, если замерз электролит в установленной на транспортном средстве аккумуляторной батарее.
- **ЗАПРЕЩАЕТСЯ** производить зарядку аккумуляторной батареи, если она подключена к транспортному средству.
- Электрическая система зажигания работает под высоким напряжением. **ЗАПРЕЩАЕТСЯ** прикасаться к этим компонентам при работающем двигателе или кнопке «Engine Start/ Stop» (Запуск/остановка двигателя) в положении «ON» (Вкл.).

Процедура запуска двигателя от внешнего источника

i Информация

Транспортное средство оснащено аккумулятором, находящимся в багажнике, но при запуске двигателя от внешнего источника следует использовать клемму для запуска от внешнего источника в моторном отсеке.

1. Расположить транспортные средства на достаточно близком расстоянии друг от друга, чтобы длина кабелей для запуска от внешнего источника была достаточной.
2. Следует избегать контакта с вентиляторами и любыми другими движущимися деталями в моторном отсеке, даже если двигатель транспортного средства остановлен.
3. Выключите все электрические устройства, такие как радиоприемники, освещение, кондиционеры и т. д. Переключите рычаг передач в положение «Р» (автоматическая коробка передач/коробка передач с двойным сцеплением) или «N» (механическая коробка передач/интеллектуальная механическая коробка передач) и задействуйте стояночный тормоз. Заглушите двигатели обоих автомобилей.
4. Откройте капот.



©NX4080003

5. Подключите соединительные кабели точно в той последовательности, которая показана на рисунке. Сначала подключите один пусковой кабель к красному (положительному (+)) выводу для пуска от внешнего источника на вашем автомобиле (1).
6. Второй конец кабеля подключается к красному (положительному (+)) выводу аккумуляторной батареи / выводу для пуска от внешнего источника на транспортном средстве с заряженной аккумуляторной батареей (2).
7. Подключите второй пусковой кабель к черному (отрицательному (-)) выводу аккумуляторной батареи/заземлению корпуса на транспортном средстве с заряженной аккумуляторной батареей (3).
8. Подключите другой конец второго пускового кабеля к черному (отрицательному (-)) выводу заземления корпуса на транспортном средстве с разряженной аккумуляторной батареей (4).
Не допускайте контакта соединительных кабелей ни с чем, кроме соответствующих клемм аккумулятора, выводов для пуска от внешнего источника или места заземления. Не наклоняйтесь над аккумуляторной батареей при установлении соединений.

9. Запустите двигатель на транспортном средстве с заряженной батареей и дайте ему поработать несколько минут с частотой вращения 2000 об/мин. Затем запустите вашу машину.
10. Дайте вашему автомобилю поработать не менее 30 минут на холостом ходу или во время движения, чтобы аккумулятор получил достаточный заряд для самостоятельного запуска после выключения автомобиля. Для полной перезарядки полностью разряженной аккумуляторной батареи может потребоваться до 60 минут работы. Если автомобиль проработает меньше, аккумулятор может не запуститься.

Если автомобиль не запускается после нескольких попыток, вероятно, ему требуется техобслуживание. В этом случае обратитесь за квалифицированной помощью. Если причина разрядки аккумулятора неясна, проверьте автомобиль у официального дилера HYUNDAI.

Отсоединять кабели для запуска от внешнего источника следует в обратной последовательности:

1. Отсоедините пусковой кабель от черного (отрицательного (-)) вывода заземления корпуса на транспортном средстве с разряженной аккумуляторной батареей (4).
2. Отсоединить другой конец пускового кабеля от черного (отрицательного (-)) вывода аккумуляторной батареи / вывода заземления корпуса на транспортном средстве с заряженной аккумуляторной батареей (3).
3. Отсоедините вторую кабель от красного (положительного (+)) вывода аккумуляторной батареи / вывода для пуска от внешнего источника на транспортном средстве с заряженной аккумуляторной батареей (2).
4. Отсоедините другой конец кабеля от красного (положительного (+)) вывода для пуска от внешнего источника на транспортном средстве с разряженной аккумуляторной батареей (1).

Информация



Неправильно утилизированная аккумуляторная батарея может нанести вред окружающей среде и здоровью человека. Утилизировать аккумулятор нужно в соответствии с местным законодательством или нормативными актами.

К СВЕДЕНИЮ

Для предотвращения повреждения транспортного средства выполните указанные далее действия.

- Для пуска двигателя должен использоваться только 12-вольтовый источник питания (аккумуляторная батарея или другой источник питания).
- Не пытайтесь выполнить пуск двигателя путем буксировки или толкания транспортного средства.

ПЕРЕГРЕВ ДВИГАТЕЛЯ

Если индикатор температуры указывает на перегрев, отмечается падение мощности или слышен громкий свист или стук, вероятно двигатель перегрелся.

В этом случае сделайте следующее:

1. Покиньте проезжую часть и остановите автомобиль при первой возможности сделать это без угрозы для безопасности.
2. Переключите рычаг передач в положение «Р» (автоматическая коробка передач/коробка передач с двойным сцеплением) или «N» (механическая коробка передач/интеллектуальная механическая коробка передач) и задействуйте стояночный тормоз.
3. Если включена система кондиционирования воздуха, выключите ее.
4. Если под двигателем выявлены следы утечки охлаждающей жидкости двигателя или из-под капота идет пар, заглушите двигатель. Не открывайте капот, пока не прекратится утечка охлаждающей жидкости или выделение пара.
5. Если утечки охлаждающей жидкости двигателя и выделения пара не отмечается, не глушите двигатель и проверьте, работает ли охлаждающий вентилятор двигателя.
 - 1) Если вентилятор не работает, выключите двигатель.
6. Проверьте, на месте ли приводной ремень водяного насоса.
 - 1) Если ремень на месте, проверьте его натяжение.
 - 2) Если с приводным ремнем все в порядке, проверьте наличие утечек охлаждающей жидкости из радиатора, шлангов и днища автомобиля. (Если при движении автомобиля работала система кондиционирования воздуха, то холодная вода, стекающая из нее при остановке, не является признаком неисправности).



ОСТОРОЖНО



Для предотвращения серьезных травм не следует касаться при работающем двигателе движущихся частей, таких как вентилятор системы охлаждения и приводные ремни.



7. В случае обрыва приводного ремня водяного насоса или при утечке охлаждающей жидкости немедленно заглушите двигатель и обратитесь за помощью к ближайшему официальному дилеру HYUNDAI.
8. Если причину перегрева определить не удается, подождите, пока температура двигателя не вернется к норме. В случае падения уровня охлаждающей жидкости аккуратно добавьте необходимое количество в бачок, чтобы уровень охлаждающей жидкости достиг отметки половины объема.
9. Продолжать движение требуется с осторожностью, обращая внимание на появление других признаков перегрева.

Если снова происходит перегрев, рекомендуется обратиться к ближайшему официальному дилеру HYUNDAI.



ОСТОРОЖНО



Никогда не снимайте крышку бачка охлаждающей жидкости двигателя и/или крышку интеркулера с водяным охлаждением, а также пробку сливного отверстия при нагревом двигателя и радиаторе.

Горячая охлаждающая жидкость и пар под давлением могут вырваться наружу и вызвать серьезные травмы.

Заглушите двигатель и подождите, пока он не остынет. Будьте крайне осторожны при снятии крышки бачка охлаждающей жидкости. Оберните ее толстым полотенцем и медленно поворачивайте против часовой стрелки до первого упора. Отойдите назад, пока в системе охлаждения будет сбрасываться давление. Убедившись, что давление сброшено, нажмите на крышку радиатора, используя толстую ткань, и, продолжая вращение против часовой стрелки, снимите крышку.



ВНИМАНИЕ

- Значительные потери охлаждающей жидкости указывают на наличие утечек в системе охлаждения, поэтому рекомендуется обратиться к официальному дилеру HYUNDAI для проверки системы.
- Если двигатель перегрелся из-за низкого уровня охлаждающей жидкости, ее резкое добавление может привести к появлению трещин в двигателе. Чтобы предотвратить повреждения, охлаждающую жидкость следует добавлять медленно и в небольших количествах. Чтобы целиком заполнить систему охлаждения двигателя, может потребоваться несколько циклов доливки. При необходимости для выполнения этой задачи обратитесь к официальному дилеру HYUNDAI.

СИСТЕМА КОНТРОЛЯ ДАВЛЕНИЯ В ШИНАХ (TPMS)



ONX4080004



ONX4E080005

- (1) Индикатор низкого давления в шинах/неисправности TPMS
- (2) Указатель положения шины с низким давлением и давления в шинах (отображается на ЖК-дисплее).

Проверка давления в шинах



ONX4E040019

- Давление в шинах можно проверить в режиме предупреждения на приборной панели.
- См. раздел «Режимы ЖК-дисплея» в главе 4.
- Давление в шинах отображается через несколько минут поездки после первого запуска двигателя.
- Если давление в шинах не отображается, когда автомобиль стоит на месте, то на дисплее выводится сообщение «Отображение при движении». После поездки проверьте давление в шинах.
- Отображаемые значения давления в шинах могут отличаться от измеренных с помощью манометра.
- Единицы измерения давления в шинах можно изменить в режиме «User Settings» (Пользовательские настройки) на приборной панели.
 - Фунты на кв. дюйм, кПа или бары (см. раздел «Режимы ЖК-дисплея» в главе 4).

Система контроля давления в шинах



ОСТОРОЖНО

Избыточное или недостаточное давление может уменьшить срок службы шины, негативно повлиять на управляемость транспортного средства и привести к внезапному разрыву шины, который может стать причиной потери управления и дорожно-транспортного происшествия.

Проверять следует каждую шину, включая запасную (при наличии); шины проверяются раз в месяц, в холодном состоянии, и при необходимости накачиваются до давления, рекомендованного производителем автомобиля, которое указано на табличке с характеристиками автомобиля или на этикетке с давлением в шинах. (Если на автомобиль установлены шины, размер которых отличается от указанного на табличке с техническими характеристиками или на этикетке с давлением в шинах, нужно определить, какое для них требуется давление.)

В качестве дополнительной меры безопасности автомобиль оснащен системой контроля давления в шинах (TPMS), благодаря чему при существенном падении давления в одной или нескольких шинах загорается соответствующий индикатор. Если загорается индикатор низкого давления в шинах, при первой же возможности необходимо остановиться, проверить состояние шин и подкачать их до нужного давления. При движении на шинах с недостаточным давлением возможен их перегрев и разрыв.

Кроме того, при недостаточном давлении в шинах увеличивается расход топлива и сокращается срок службы протектора, а также могут ухудшиться управляемость и тормозные характеристики автомобиля.

Обратите внимание, что использование системы TPMS не означает отсутствие необходимости правильного обслуживания шин или поддержания в них надлежащего давления, даже если снижение давления недостаточно для срабатывания индикатора низкого давления в шинах системы TPMS.

Автомобиль также оснащен индикатором неисправности системы TPMS, который сигнализирует о неполадках в ее работе. Индикатор неисправности системы TPMS совмещен с сигналом низкого давления воздуха в шинах. Если система определяет наличие неисправности, то этот сигнал мигает приблизительно одну минуту, а затем горит постоянно. Данная последовательность повторяется при каждом запуске автомобиля, пока не будет устранена неисправность.

Когда горит этот индикатор неисправности, система может не определить низкое давление в шинах или не сообщить о нем. Неполадки с системой TPMS могут возникнуть по разным причинам, в том числе вследствие установки на автомобиль сменных или новых шин или дисков, не позволяющих системе TPMS функционировать правильно.

После замены одной или нескольких шин или дисков на автомобиле всегда проверяйте состояние индикатора неисправности системы TPMS, чтобы убедиться в том, что сменные или новые шины или диски не влияют на правильность работы системы TPMS.

К СВЕДЕНИЮ

Обратитесь к ближайшему авторизованному дилеру HYUNDAI и проверьте систему в случае возникновения одной из указанных ниже ситуаций.

- 1. Индикатор низкого давления в шинах/неисправности системы TPMS не загорается в течение 3 секунд после переключения кнопки «Engine Start/Stop» (Запуск/остановка двигателя) в положение «ON» (Вкл.) или запуска двигателя.**
- 2. Индикатор неисправности системы TPMS мигает в течение примерно 1 минуты, а затем горит непрерывно.**
- 3. Сигнал положения шины с низким давлением горит непрерывно.**



Индикатор низкого давления в шинах

Указатель положения шины с низким давлением и давления в шинах



Если загораются индикаторы системы контроля давления в шинах, а на ЖК-дисплей приборной панели выводится предупреждающее сообщение, то в одной или нескольких шинах отмечается значительное падение давления. Сигнал положения шины с низким давлением указывает, в какой именно шине отмечается значительное падение давления с помощью включения соответствующего индикатора.

Если загорелся один из индикаторов, немедленно сбросьте скорость, избегайте крутых поворотов и рассчитывайте на увеличение тормозного пути. При первой же возможности остановитесь и проверьте состояние шин. Подкачайте шины до уровня давления, указанного на табличке с техническими характеристиками автомобиля или на этикетке с давлением в шинах, которая находится на внешней панели центральной стойки со стороны водителя.

Если до станции технического обслуживания далеко или шина не держит давление, следует заменить колесо запасным.

Индикатор низкого давления в шинах продолжит гореть, а индикатор неисправности системы TPMS может мигать в течение одной минуты (когда транспортное средство движется примерно 10 минут на скорости выше 25 км/ч (15,5 миль/ч)), а затем продолжит гореть до тех пор, пока вы не устраните низкое давление в шине или не замените ее.



ВНИМАНИЕ

Зимой или в холодную погоду индикатор низкого давления в шинах может загореться, если регулировка уровня давления в шинах выполнялась в теплую погоду. Это не означает, что система TPMS вышла из строя, так как при низких температурах пропорционально снижается и давление в шинах.

При въезде автомобиля из зоны высокой температуры в зону низкой или наоборот либо при значительном повышении или понижении температуры окружающей среды следует проверять давление в шинах и корректировать его до рекомендуемого уровня.



ОСТОРОЖНО

Опасность пониженного давления

Слишком низкое давление в шинах может привести к потере управления автомобилем и увеличению тормозного пути.

Продолжение движения при низком давлении в шинах может привести к перегреву и механическому разрушению шин.



Индикатор неисправности системы TPMS (система контроля давления в шинах)

В случае неисправности системы контроля давления в шинах индикатор неисправности системы будет мигать приблизительно в течение одной минуты и затем начнет гореть непрерывно.

Рекомендуется как можно скорее проверить автомобиль у официального дилера HYUNDAI.

К СВЕДЕНИЮ

В случае неисправности в системе TPMS индикатор положения шины с низким давлением не будет отображаться даже при недостаточном давлении в шинах автомобиля.

К СВЕДЕНИЮ

Индикатор неисправности системы TPMS будет мигать примерно в течение одной минуты, а затем гореть постоянно, если автомобиль находится вблизи линий электропередач или радиопередатчиков, таких как полицейские участки, правительственные или государственные учреждения, радиовещательные станции, военные объекты, аэропорты, ретрансляционные вышки и т. д.

Кроме того, индикатор неисправности системы TPMS может загораться при использовании цепей противоскольжения или электронных устройств, таких как компьютеры, зарядные устройства, устройства дистанционного запуска, системы навигации и т. д. Это может помешать нормальной работе системы TPMS.

Замена шины, оборудованной системой TPMS

Если у вас спустило колесо, загораются сигнал низкого давления в шине и сигнал положения этой шины. Рекомендуется как можно скорее отремонтировать спущенное колесо у официального дилера HYUNDAI или установить запасное колесо.

К СВЕДЕНИЮ

Не рекомендуется использовать средство для ремонта проколов, которое не одобрено официальным дилером HYUNDAI либо не является аналогом, указанным для вашего автомобиля, для ремонта или накачивания шины с низким давлением. Герметик для шин, который не одобрен официальным дилером HYUNDAI либо не является аналогом, указанным для вашего автомобиля, может повредить датчик давления в шине.

Запасное колесо (при наличии) не оснащено датчиком контроля давления в шине. При замене шины с низким давлением или спущенной шины на запасную индикатор низкого давления остается включенным. Кроме того, индикатор неисправности системы TPMS загорается после мигания в течение одной минуты, если автомобиль едет со скоростью выше 25 км/ч (15,5 миль/ч) в течение примерно 10 минут.

После того как оригинальная шина, оснащенная датчиком контроля давления, будет накачана до рекомендованного уровня давления и установлена на автомобиле, индикатор низкого давления в шинах и индикатор неисправности системы TPMS погаснут в течение нескольких минут после начала движения.

- * Все автомобили, реализованные на рынке Европы в течение указанного периода, должны быть оснащены системой TPMS.
- Автомобиль новой модели: 1 ноября 2012 года ~
- Автомобиль текущей модели: 1 ноября 2014 года ~ (на основании регистрации транспортных средств).

Если индикаторы не погаснут через несколько минут, рекомендуется обратиться к ближайшему официальному дилеру HYUNDAI.

Каждое колесо оснащено датчиком давления, который установлен в шине сразу за ниппелем (кроме запасного колеса). Необходимо использовать колеса с системой TPMS. Рекомендуется, обслуживать шины у официального дилера HYUNDAI.

Падение давления в шине не всегда можно определить путем визуального осмотра. Для измерения давления в шинах всегда используйте качественный манометр. Обратите внимание, что значение давления в горячей (от езды) шине будет более высоким, чем в холодной.

Выражение «холодная шина» означает, что автомобиль простаивал в течение 3 часов или проехал менее 1,6 км (1 милью) за этот 3-часовой период.

Дайте шине остыть, прежде чем измерять в ней давление. Перед тем как накачивать шину до рекомендуемого давления, убедитесь, что она была холодной.



ОСТОРОЖНО

- Система TPMS не предназначена для оповещения о внезапном повреждении шины, вызванном внешними факторами, например, острыми предметами на дороге.
- Если автомобиль на дороге становится неустойчивым, немедленно снимите ногу с педали газа, плавно и с небольшим усилием нажмите на педаль тормоза и медленно остановите автомобиль в безопасном месте на обочине.



ОСТОРОЖНО

Изменение, модификация или отключение компонентов системы контроля давления в шинах (TPMS) может отрицательно сказаться на способности системы предупреждать водителя о низком давлении в шинах и/или о наличии неисправностей в системе TPMS. Изменение, модификация или отключение компонентов системы контроля давления в шинах (TPMS) может стать причиной аннулирования гарантии на данную систему автомобиля.



ОСТОРОЖНО

Для Европы

- Запрещается производить модификацию транспортного средства, так как это может повлиять на функциональность системы TPMS.
- Доступные на рынке колеса не оснащены датчиками TPMS.

Для обеспечения безопасности рекомендуется использовать детали для замены от официального дилера HYUNDAI.

- Если вы приобрели колеса в розничной сети, установите на них датчики TPMS (системы контроля давления в шинах), одобренные официальным дилером HYUNDAI, или аналоги, утвержденные для вашего автомобиля. Если автомобиль не оснащен датчиками TPMS или система TPMS работает неправильно, вы можете не пройти техосмотр в вашей стране.

ЕСЛИ СПУСТИЛО КОЛЕСО (ПРИ НАЛИЧИИ ЗАПАСНОГО КОЛЕСА)

ОСТОРОЖНО

Замена шины может представлять опасность. Для снижения риска получения серьезных травм с вероятным смертельным исходом должны соблюдаться приведенные в этом разделе инструкции.

ВНИМАНИЕ

Будьте осторожны при использовании рукоятки домкрата, избегая контакта с плоским торцом. Плоский торец имеет острые края, которыми можно порезаться.

Домкрат и инструменты



- (1) Рукоятка домкрата
- (2) Домкрат
- (3) Ключ для колесных гаек

Домкрат, рукоятка домкрата и баллонный ключ хранятся в багажном отделении под крышкой ящика багажника.

Домкрат предназначен только для аварийной замены колеса.



Для снятия запасного колеса открутите барашковый болт против часовой стрелки.

Храните запасное колесо в том же отделении, затянув барашковый болт по часовой стрелке.

Для предотвращения возникновения дребезжащего звука от запасного колеса и инструментов храните их в соответствующих местах.



©TLE065040

Если сложно вывернуть прижимной барашковый болт колеса вручную, его можно легко вывернуть, используя ручку домкрата.

1. Установите ручку (1) домкрата на одну сторону прижимного барашкового болта колеса.
2. Вращайте прижимной барашковый болт колеса против часовой стрелки с помощью ручки домкрата.

Замена колеса

ОСТОРОЖНО

При подъеме домкратом транспортное средство может соскользнуть или перевернуться, что может стать причиной серьезной травмы или смерти. Соблюдайте следующие меры предосторожности:

- Запрещается находиться под транспортным средством, которое опирается на домкрат.
- НИКОГДА не пытайтесь поменять колесо на полосе движения. Прежде чем приступить к замене колеса, ВСЕГДА полностью отведите автомобиль с дороги на ровное место на обочине, вдали от движущегося транспорта. Если нет возможности найти твердое ровное место вне дороги, вызовите эвакуатор, чтобы получить помощь.
- Необходимо использовать только тот домкрат, который входит в комплект автомобиля.
- Домкрат для поднятия транспортного средства должен устанавливаться ТОЛЬКО в специально предназначенных для этого местах и НИКОГДА не должен устанавливаться под бамперы или другие части транспортного средства.
- Двигатель поднятого домкратом транспортного средства должен быть остановлен.
- Никто не должен находиться в транспортном средстве, если оно поднято с помощью домкрата.
- Необходимо следить за тем, чтобы дети находились на достаточном расстоянии от дороги и от транспортного средства.

Замена колеса должна производиться в следующей последовательности:

1. Остановите транспортное средство на ровной твердой поверхности.
2. Переключите рычаг передач в положение «Р» (автоматическая коробка передач/коробка передач с двойным сцеплением) или «N» (механическая коробка передач/интеллектуальная механическая коробка передач), задействуйте стояночный тормоз и переведите ключ зажигания в положение «LOCK/OFF».
3. Включите аварийную сигнализацию.
4. Достаньте из транспортного средства балонный ключ, домкрат, рукоятку домкрата и запасное колесо.



[A]: блок

5. Блокируйте расположенные по диагонали переднее и заднее колесо напротив подлежащего замене колеса.



6. Ослабьте против часовой стрелки на один оборот гайки крепления колеса, но не откручивайте их полностью, пока колесо не будет поднято над землей.



7. Установите домкрат в заданное подъемное положение под кузовом (ближайшее к заменяемому колесу). Подъемные положения представляют собой пластины с двумя прорезями, приваренные к кузову. Не устанавливайте домкрат в других положениях или частях автомобиля. Это может привести к повреждению боковых уплотнительных накладок или других частей автомобиля.

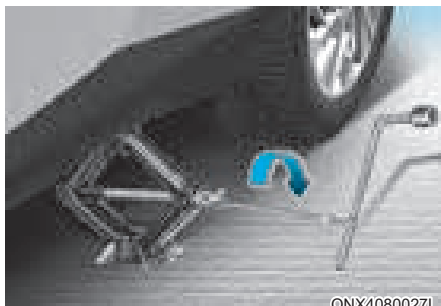

8. Вставьте рукоятку в домкрат и поверните ее по часовой стрелке, поднимая автомобиль, пока колесо не оторвется от земли. Убедитесь в устойчивости автомобиля, поднятого домкратом.
9. Открутите колесные гайки с помощью баллонного ключа и снимите их руками. Снимите колесо со шпилек и положите его горизонтально на землю в стороне от дороги. Удалите грязь или мусор со шпилек, посадочных поверхностей и колеса.

ОСТОРОЖНО

Диски колес могут иметь острые кромки. Обращайтесь с ними осторожно, чтобы избежать серьезных травм. Перед тем как ставить колесо на место, убедитесь в том, что на ступице или диске нет загрязнений (грязи, гудрона, гравия и т. д.), которые могут препятствовать плотному прилеганию диска колеса к ступице.

Удалите имеющиеся загрязнения. Если монтажные поверхности ступицы и диска соприкасаются неплотно, то гайки крепления могут раскрутиться, что приведет к потере колеса. При потере колеса автомобиль может потерять управление. Это может стать причиной получения тяжелых травм или гибели.

10. Установить запасную шину на шпильки ступицы.
11. Затянуть гайки крепления колеса от руки конусной частью в сторону колеса.
12. Опустить транспортное средство на землю, вращая рукоятку домкрата против часовой стрелки.



OTL065007

- С помощью баллонного ключа затяните колесные гайки в указанном порядке. Проверьте еще раз затяжку всех гаек. После замены шин рекомендуется как можно скорее обратиться к официальному дилеру HYUNDAI для затягивания колесных гаек до необходимого значения момента затяжки. **Момент затяжки гаек крепления колеса: 11 ~ 13 кгс•м (79 ~ 94 фунт-сила•фут).**

При наличии шинного манометра следует проверить давление воздуха в шине (инструкции по измерению давления в шинах см. в разделе «Шины и колеса» в главе 2). Если давление ниже или выше рекомендуемого, на низкой скорости доведите автомобиль до ближайшей станции технического обслуживания и отрегулируйте его в шинах до нужного уровня. После проверки или корректировки давления всегда устанавливайте колпачок обратно на ниппель. Если колпачок не установить на место, возможна утечка воздуха из шины. Если вы потеряли колпачок, как можно скорее купите и установите новый. После замены колеса закрепите спущенное колесо и спрячьте на место домкрат и инструменты.

К СВЕДЕНИЮ

После установки запасного колеса при первой возможности проверьте давление воздуха в его шине. Отрегулируйте его до рекомендуемого значения.

ВНИМАНИЕ

На этом транспортном средстве используются шпильки и гайки крепления колес с метрической резьбой. Во время замены шин убедитесь, что установлены те же гайки, которые были сняты. При необходимости замены гаек крепления колес убедитесь, что они имеют метрическую резьбу, чтобы не повредить шпильки. Также убедитесь, что колесо закреплено на ступице надлежащим образом. За помощью рекомендуется обращаться к авторизованному дилеру HYUNDAI.

ОСТОРОЖНО

Шпильки колес

Если шпильки повреждены, то они теряют способность удерживать колесо. Это может привести к потере колеса и столкновению, в результате которого можно получить тяжелые травмы.

Если какое-либо оборудование, такое как домкрат, гайки крепления колес, шпильки или любое другое оборудование, повреждено или находится в ненадлежащем состоянии, не следует пытаться производить замену колеса. В этом случае должна быть вызвана помощь.

Использование компактного запасного колеса (при наличии)

Компактное запасное колесо предназначено только для аварийного использования. Передвигаться на компактном запасном колесе всегда следует с осторожностью и с соблюдением мер безопасности.



ОСТОРОЖНО

Для предотвращения повреждения компактного колеса и последующей потери управления с вероятной аварией:

- Компактное запасное колесо должно использоваться только в чрезвычайных обстоятельствах.
- Скорость транспортного средства не должна превышать 80 км/ч (50 миль/ч).
- Недопустимо превышать максимальную нагрузку или грузоподъемность, указанную на боковой стенке компактного запасного колеса.
- Запрещается использовать компактное запасное колесо постоянно. Необходимо как можно скорее выполнить ремонт или замену оригинальной шины, чтобы предотвратить повреждение компактного запасного колеса.

При использовании компактного запасного колеса на транспортном средстве:

- После установки компактного запасного колеса проверьте в нем давление. Компактное запасное колесо следует накачать до давления 420 кПа (60 фунтов/кв. дюйм).
- В случае установки компактного запасного колеса не следует пользоваться услугами автоматических моек.
- Компактное запасное колесо не должно использоваться на других транспортных средствах, поскольку оно предназначено только для этого транспортного средства.
- Ресурс шины до износа протектора компактного запасного колеса короче ресурса обычной шины. Регулярно осматривайте компактное запасное колесо, при износе шины замените ее шиной того же размера и конструкции, устанавливаемой на тот же диск.

- Запрещается использовать более одного компактного запасного колеса за один раз.
- Если на транспортном средстве установлено компактное запасное колесо, буксировка им прицепа запрещена.

i Информация

При ремонте и повторной установке оригинальной шины и колеса на автомобиль необходимо правильно настроить крутящий момент гаек крепления колес. Правильный момент затяжки колесных болтов: 11–13 кгс·м (79–94 фунт-сила-фута).

К СВЕДЕНИЮ

Для предотвращения повреждения компактного запасного колеса и транспортного средства:

- Двигаться следует на достаточно низкой скорости, в зависимости от состояния дороги, чтобы избежать различных опасностей, таких как выбоины или грязь.
- Не наезжайте на препятствия. Диаметр шины компактного запасного колеса меньше диаметра обычной шины, в результате чего дорожный просвет уменьшается примерно на 25 мм (1 дюйм).
- Не устанавливайте цепи противоскольжения на компактное запасное колесо. Из-за уменьшенного размера колеса цепь сядет на него неплотно.
- Не устанавливайте шину компактного запасного колеса на другие колеса. Для установки на компактное запасное колесо не должны использоваться стандартные шины, зимние шины, декоративные колпаки или облицовочные кольца.

Табличка на домкрате

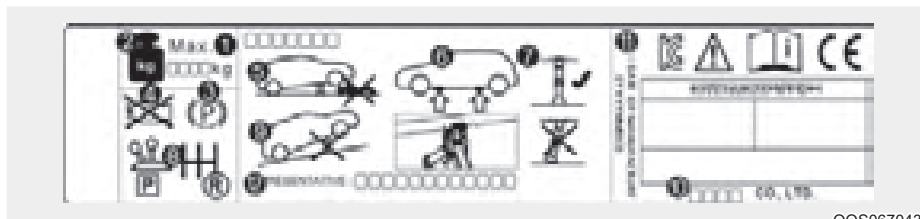

OOS067043

Фактическая табличка на домкрате в автомобиле может отличаться от изображенной на рисунке. Более подробную информацию см. на наклейке, прикрепленной к домкрату.

1. Модель
2. Максимальная допустимая нагрузка
3. При использовании домкрата задействуйте стояночный тормоз.
4. При использовании домкрата заглушите двигатель.
5. Запрещается находиться под транспортным средством, которое опирается на домкрат.
6. Предусмотренные места установки под рамой.
7. При подъеме транспортного средства основание домкрата должно быть расположено вертикально под точкой подъема.
8. В автомобилях с механической коробкой передач/интеллектуальной механической коробкой передач переведите рычаг передач в положение заднего хода, а с автоматической коробкой передач/коробкой передач с двойным сцеплением — в положение «Р» (парковка).
9. Используйте домкрат только на твердой ровной поверхности.
10. Производитель домкрата
11. Дата выпуска
12. Название и адрес представительства

Декларация о соответствии домкрата нормам ЕС

CE	
EU Declaration of Conformity according to EC Machinery Directive 2006/42/EC	
<p>Mr. SAMPO INC. LTD. #32, HyeonDeo Rd, G-4-02, Ulsan, Korea Declares under our full responsibility that the product:</p>	
Product	Jack Assembly
Type (Designations)	Jack Assembly 400kg, Jack Assembly 700kg Jack Assembly 800kg, Jack Assembly 1000kg Jack Assembly 1200kg, Jack Assembly 1500kg
Serial No.	N/A
Year of Manufacture	2012
<p>to which the declaration relates is in conformity with the following standards or other technical documents:</p>	
EN 12542 (2010) (2010)	Safety of machinery - General principles for design - Risk assessment and minimisation
EN 12542 (2010) (2010)	Safety of machinery - Basic concepts, general principles for design, Part 2: Technical measures
EN 12444 (2004) (2004)	Mobile or movable jacks and associated lifting equipment
<p>Following the provisions of (2006/42/EC)</p>	
2006/42/EC	Directive on the approximation of the laws of Member States relating to machinery (2006/42/EC, 2006)
Ulsan, Korea, Jul 25, 2012	Yoon Gook, CEO, President 
(Name and title of manufacturer and signatory or approved making of authorized person)	
* If CE Marking Place:	<u>Samso Limited (Samsoo National Park) (2012)</u> <u>Industrial Complex, Incheon, Samsung Techno, #411 022, Incheon</u>

ONX4E080036

БУКСИРОВКА

Услуги эвакуатора

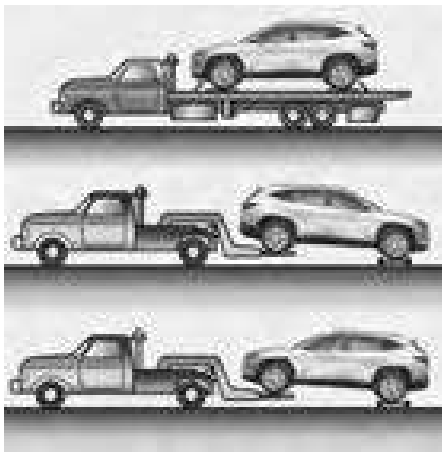

ONX4080013

[A]: подкатная тележка

Если необходимо отбуксировать автомобиль, рекомендуется обратиться к официальному дилеру компании HYUNDAI или в эвакуаторную службу.

Для предотвращения повреждения автомобиля необходимо соблюдать соответствующие процедуры погрузки и буксировки. Рекомендуется использовать колесные тележки или безбортовую платформу.

Буксировка транспортных средств с приводом 2WD допустима, когда задние колеса находятся на земле (без подкатных тележек), а передние колеса подняты.

Если какое-либо из нагруженных колес или один из компонентов подвески повреждены или автомобиль буксируется с передними колесами на земле, используйте под передними колесами буксировочную тележку.

При буксировке с помощью эвакуатора без колесных тележек всегда должна быть поднята передняя, а не задняя часть автомобиля.

Для буксировки полноприводных транспортных средств необходимо использовать подъемники для колес, подкатные тележки или платформы, на которых все четыре колеса оторваны от земли.

К СВЕДЕНИЮ

Запрещается поднимать автомобиль за узел буксировки или кузов, а также части шасси. В противном случае автомобиль может быть поврежден.



ВНИМАНИЕ

- Недопустима буксировка транспортного средства, если передние колеса касаются земли. Это может вызвать повреждение транспортного средства.



ONX4080016

- Не производите буксировку на тросе. Используйте колесный подъемник или безбортовую платформу.



ONX4080015

Если автомобиль буксируется без колесных тележек, выполните действия, указанные далее.

- Автомобиль без электронного стояночного тормоза
 1. Установите ключ зажигания в положение АСС.
 2. Переведите рычаг переключения передач в положение «N» (Нейтраль).
 3. Отпустите стояночный тормоз.
- Автомобиль с электронным стояночным тормозом
 1. Перед выключением двигателя отпустите электронный стояночный тормоз.
 2. Переведите замок зажигания в положение «OFF» (Выкл.).
 3. Нажав педаль тормоза, включите передачу «N» (Нейтраль).
 4. Переведите замок зажигания в положение «АСС» (Доп. оборудование).



ВНИМАНИЕ

Если не переключить рычаг передач в положение «N» (нейтраль), можно испортить коробку передач.

Съемный буксировочный крюк

1. Откройте багажник и достаньте буксировочный крюк из ящика с инструментами.



2. Снимите крышку с отверстия, нажимая на нижнюю часть крышки на бампере.
3. Установите буксировочный крюк, закрутив его до упора по часовой стрелке в отверстие.
4. После завершения использования выкрутите буксировочный крюк и установите на место крышку.

Аварийная буксировка



В случае необходимости буксировки рекомендуется обратиться к официальному дилеру HYUNDAI или в коммерческую службу эвакуации автомобилей.

Если в аварийной ситуации невозможно вызвать эвакуатор, в качестве временного средства автомобиль можно отбуксировать за трос или цепь, прикрепив их к переднему или заднему буксировочному крюку.

Соблюдайте максимальную осторожность при буксировке автомобиля с помощью троса или цепи. В автомобиле должен находиться водитель, который будет управлять рулем и тормозами.

Буксировка таким способом допускается только по дорогам с твердым покрытием, на короткую дистанцию и на низкой скорости. Кроме того, колеса, оси, силовой агрегат, рулевой механизм и тормоза должны находиться в хорошем рабочем состоянии.

ВНИМАНИЕ

При буксировке автомобиля водитель должен находиться внутри транспортного средства для рулевого управления и торможения. Пассажиры, кроме водителя, не должны находиться в автомобиле.

При аварийной буксировке всегда должны выполняться следующие действия:

- Установите ключ зажигания в положение АСС, чтобы разблокировать рулевое колесо.
- Установите рычаг переключения передач в положение «N» (нейтраль).
- Отпустите стояночный тормоз.
- Нажимать педаль тормоза придется с большим усилием, чем обычно, так как эффективность торможения будет сниженной.
- Для управления рулем потребуется затрачивать больше усилий, поскольку система гидроусилителя руля будет в нерабочем состоянии.
- В качестве тягача должно использоваться более тяжелое транспортное средство.
- Между водителями обоих транспортных средств должна поддерживаться связь.
- Перед аварийной буксировкой необходимо убедиться в исправном состоянии буксировочного крюка.
- Надежно прикрепите к крюку буксировочный трос или цепь.
- Не допускайте резких рывков. Прикладывайте усилие равномерно.

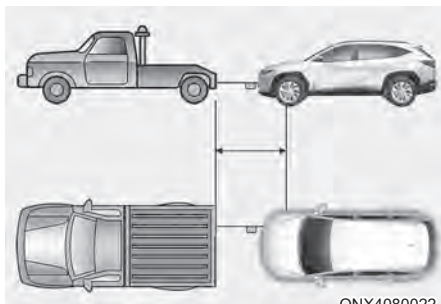

- Используйте буксировочный трос или цепь длиной менее 5 м (16 футов). Посередине троса или цепи закрепите кусок белой или красной ткани (шириной около 30 см (12 дюймов)) заметный для других участников движения.
- При буксировке трос или цепь должны оставаться в натянутом состоянии.
- Перед буксировкой проверьте автоматическую коробку передач / коробку передач с двойным сцеплением на наличие утечек, заглянув под автомобиль. Если в автоматической коробке передач имеются утечки, то следует использовать безбортовую платформу или буксировочную тележку.

К СВЕДЕНИЮ

Разгоняйте или замедляйте автомобиль медленно и плавно, сохраняя натяжение буксировочного троса или цепи в начале и в процессе движения автомобиля, в противном случае можно повредить буксировочные крюки и сам автомобиль.

К СВЕДЕНИЮ

Для предотвращения повреждения транспортного средства при буксировке:

- При использовании буксировочных крюков всегда тяните прямо вперед. Не следует прилагать боковые или вертикальные усилия.
- Не следует использовать буксировочные крюки для вытаскивания транспортного средства из грязи, песка и т. п., из которых транспортное средство не может выехать самостоятельно.
- Во избежание серьезных повреждений коробки передач необходимо ограничить скорость автомобиля до 15 км/ч (10 миль/ч), а расстояние буксирования — до 1,5 км (1 милю) (для автомобилей в автоматической коробкой передач или коробкой передач с двойным сцеплением).
- Скорость буксировки не должна превышать 25 км/ч (15 миль/ч), а расстояние буксирования — 20 км (12 Миль) (для автомобилей с механической или интеллектуальной механической коробкой переключения передач).

АВАРИЙНЫЙ КОМПЛЕКТ (ПРИ НАЛИЧИИ)

В вашем автомобиле имеется аварийный комплект, предназначенный для использования в чрезвычайной ситуации.

Огнетушитель

При наличии небольшого возгорания для его тушения может использоваться огнетушитель. Для этого необходимо выполнить указанные далее действия.

1. Вытащите предохранительную чеку наверху огнетушителя, предотвращающую случайное нажатие ручки.
2. Направьте сопло на основание пламени.
3. Встаньте на расстоянии около 2,5 м (8 футов) от огня и нажмите ручку, чтобы разрядить огнетушитель. Если вы отпустите ручку, разрядка огнетушителя прекратится.
4. Водите соплом из стороны в сторону по основанию пламени. После тушения пожара тщательно осмотрите место возгорания, поскольку оно может загореться вновь.

Аптечка

Предназначена для оказания первой помощи. В состав входят ножницы, перевязочный материал, лейкопластырь и т. д.

Знак аварийной остановки

Знак аварийной остановки должен быть установлен на дороге для предупреждения приближающихся транспортных средств при чрезвычайных ситуациях, например, когда автомобиль припаркован на обочине из-за неисправности.

Шинный манометр (при наличии)

В результате ежедневного использования давление в шинах незначительно снижается, и его необходимо периодически восстанавливать. Обычно это не указывает на утечку и является нормальным износом. Всегда проверяйте давление в холодных шинах, поскольку с повышением температуры давление в шинах увеличивается.

Для проверки давления в шинах должны быть выполнены следующие действия:

1. Открутите колпачок ниппеля, который расположен на ободке колеса.
2. Прижмите манометр к ниппелю. Прижимайте манометр плотно, поскольку в противном случае воздух из шины будет постепенно выходить.
3. При сильном нажатии (без выпуска воздуха) будет выполнено измерение.
4. По показанию манометра можно определить фактическое давление воздуха в шинах.
5. Отрегулируйте давление в шинах в соответствии с указанными значениями. См. раздел «Шины и колеса» в главе 2.
6. Закрутите на место колпачок ниппеля.

ЕВРОПЕЙСКАЯ СИСТЕМА ЭКСТРЕННЫХ ВЫЗОВОВ (ПРИ НАЛИЧИИ)

Автомобиль оснащен устройством*, подключенным к европейской системе экстренных вызовов для выполнения экстренного вызова аварийно-спасательных служб. Европейская система экстренных вызовов — это автоматическая служба экстренных вызовов, которые выполняются в случае аварии или других** инцидентов на дорогах Европы. (только в странах, где эта система законодательно прописана)

Система позволяет связаться с сотрудником единой дежурно-диспетчерской службы в случае аварий на дорогах Европы. (только в странах, где эта система законодательно прописана)

Европейская система экстренных вызовов при условиях, указанных в руководстве по эксплуатации, а также в сервисной книжке, передает данные в пункт экстренной связи общего пользования (PSAP), включая такую информацию, как местоположение транспортного средства, тип транспортного средства, VIN (идентификационный номер автомобиля).

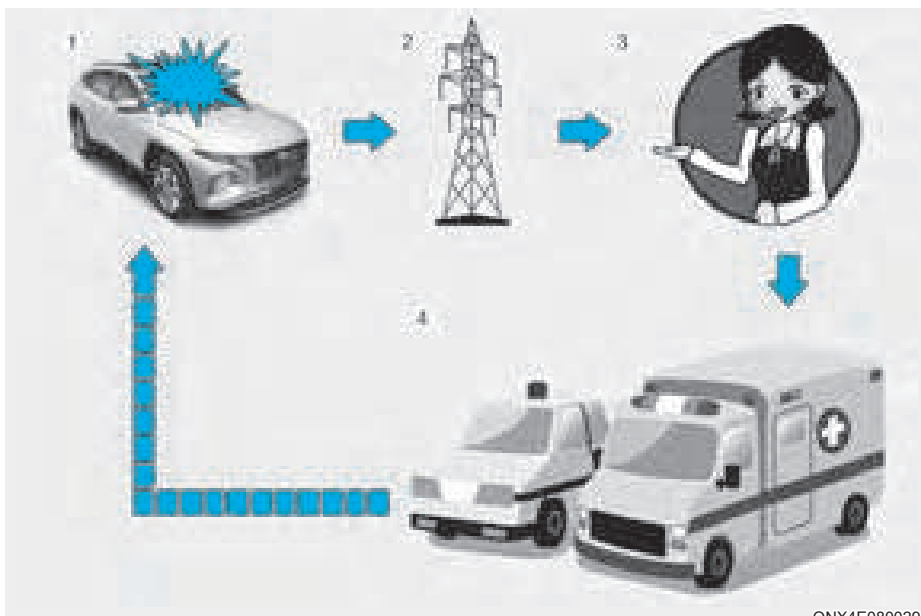

ONX4E080029

1. Дорожное происшествие
2. Беспроводная сеть связи
3. Пункт экстренной связи общего пользования (PSAP)
4. Экстренная помощь

* Под европейской системой экстренных вызовов в руководстве по эксплуатации подразумевается оборудование, установленное в транспортном средстве и обеспечивающее соединение с европейской системой экстренных вызовов.

** Под «прочими инцидентами» понимаются любые происшествия на дорогах Европы (только в странах, где эта система законодательно прописана), повлекшие за собой получение травм и/или необходимость оказания помощи. В случае регистрации любого ДТП необходимо остановить транспортное средство, нажать кнопку SOS (расположение кнопки указано на картинке в разделе «Европейская система экстренных вызовов (при наличии)» руководства по эксплуатации. При совершении вызова система собирает информацию о транспортном средстве (с которого был сделан вызов), после чего связывает автомобиль с сотрудником пункта экстренной связи общего пользования (PSAP), чтобы сообщить о причине экстренного вызова.

После того как данные, хранящиеся в европейской системе экстренных вызовов будут переданы в центр спасательной службы для оказания помощи водителю и пассажирам в ходе соответствующих спасательных операций, данные будут удалены по завершении спасательной операции.

Описание автомобильной системы экстренных вызовов

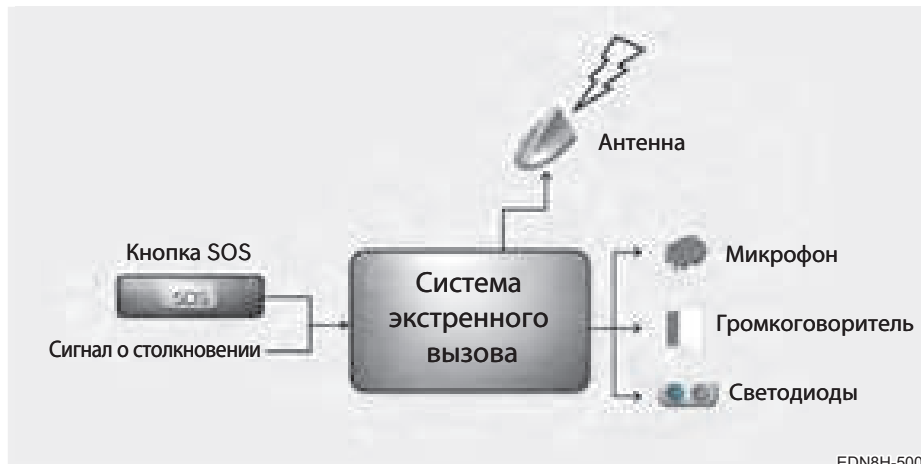

Обзор автомобильной системы экстренных вызовов на базе службы 112, ее работа и функциональные возможности: см. данный раздел. Служба экстренных вызовов на базе службы 112 является публичной услугой общего пользования и доступна бесплатно.

Автомобильная система экстренных вызовов на базе службы 112 активируется по умолчанию. В случае серьезной аварии она включается автоматически с помощью встроенных в автомобиль датчиков.

Она также срабатывает автоматически, когда автомобиль оборудован системой экстренных вызовов сторонних служб, которая не работает в случае серьезной аварии.

Автомобильная система экстренных вызовов на базе службы 112 также при необходимости может быть запущена вручную. Инструкции по активации системы вручную: см. данный раздел.

В случае критического сбоя системы, который может привести к отключению автомобильной системы экстренных вызовов на базе службы 112, водители и пассажиры транспортного средства получат следующее предупреждение: см. данный раздел.

Информация об обработке персональных данных

Любая обработка персональных данных автомобильной системой экстренных вызовов на базе службы 112 должна соответствовать правилам защиты персональных данных, предусмотренным Директивами 95/46/ЕС (1) и 2002/58/ЕС (2) Европейского парламента и Совета ЕС, и, в частности, основываться на необходимости защиты жизненно важных интересов физических лиц в соответствии со статьей 7(d) Директивы 95/46/ЕС (3).

Обработка таких данных строго ограничивается целью обработки экстренного вызова по единому европейскому номеру экстренной помощи 112.

Типы данных и их получатели

Автомобильная система экстренных вызовов на базе службы 112 может собирать и обрабатывать только указанные далее данные:

- Идентификационный номер автомобиля
- Тип транспортного средства (легковой или малотоннажный грузовой автомобиль).
- Тип аккумулирования энергии силовой установки автомобиля (бензин / дизель / сжатый природный газ / сжиженный нефтяной газ / электрический / водородный).
- Последнее местоположение и направление движения транспортного средства.
- Файл журнала автоматической активации системы и его временная метка.
- Любые дополнительные данные (если таковые имеются): не применимо.

Получателями данных, обработанных автомобильной системой экстренных вызовов на базе службы 112, являются соответствующие пункты экстренной связи общего пользования, назначенные соответствующими органами государственной власти страны, на территории которой они находятся, для первого приема и обработки экстренного вызова по единому европейскому номеру экстренной помощи 112. Дополнительная информация (при наличии): не применимо.

- (1) Директива 95/46/ЕС Европейского парламента и Совета ЕС от 24 октября 1995 года о защите прав частных лиц применительно к обработке персональных данных и о свободном движении таких данных (OJ L 281, 23.11.1995, с. 31).
- (2) Директива 2002/58/ЕС Европейского парламента и Совета ЕС от 12 июля 2002 года в отношении обработки персональных данных и защиты конфиденциальности в секторе электронных средств связи (Директива о конфиденциальности и электронных средствах связи) (OJ L 201, 31.7.2002, с. 37).
- (3) Директива 95/46/ЕС отменена постановлением (ЕС) 2016/679 Европейского парламента и Совета ЕС от 27 апреля 2016 года о защите физических лиц в отношении обработки персональных данных и о свободном перемещении таких данных (Общий регламент защиты персональных данных) (OJ L 119, 4.5.2016, с. 1). Регламент действует с 25 мая 2018 года.

Методы обработки данных

Автомобильная система экстренных вызовов на базе службы 112 разработана таким образом, что содержащиеся в системной памяти данные недоступны за пределами системы до срабатывания экстренного вызова. Дополнительные замечания (если таковые имеются): не применимо.

Автомобильная система экстренных вызовов на базе службы 112 разработана таким образом, что оснащенный ей автомобиль невозможно отследить в нормальном рабочем состоянии. Дополнительные замечания (если таковые имеются): не применимо.

Автомобильная система экстренных вызовов на базе службы 112 разработана таким образом, что данные во внутренней памяти системы автоматически и непрерывно удаляются.

Данные о местоположении автомобиля постоянно перезаписываются во внутреннюю память системы, чтобы всегда иметь максимум три последних актуальных местоположения автомобиля, необходимых для нормального функционирования системы.

Журнал данных о деятельности в автомобильной системе экстренных вызовов на базе службы 112 хранится не дольше, чем это необходимо для достижения цели обработки экстренного вызова, и в любом случае не более 13 часов с момента инициирования экстренного вызова. Дополнительные замечания (если таковые имеются): не применимо.

Порядок реализации прав субъекта данных

Субъект данных (владелец транспортного средства) имеет право доступа к данным и, при необходимости, требовать исправления, удаления или блокирования касающихся его данных, обработка которых не соответствует положениям Директивы 95/46/ЕС. Любые третьи лица, которым были раскрыты данные, должны быть уведомлены о таком исправлении, удалении или блокировании, выполненном в соответствии с данной Директивой, если только это не окажется невозможным или не потребует несоразмерных усилий.

Субъект данных имеет право подать жалобу в компетентный орган по защите персональных данных, если считает, что его права были нарушены в результате обработки его персональных данных.

Контактная информация службы, ответственной за обработку запросов на доступ (если таковая имеется): не применимо.

Европейская система экстренных вызовов



Элементы европейской системы экстренных вызовов, установленные в пассажирском отделении:

- (1) Кнопка SOS
- (2) Светодиод

Кнопка SOS: водитель/пассажир нажатием кнопки производит экстренный вызов в единую дежурно-диспетчерскую службу.

Светодиод: красный и зеленый светодиоды горят в течение трех секунд, когда кнопка «Engine Start/Stop» (Запуск/остановка двигателя) находится в положении «ON» (Вкл.). После этого при нормальной работе системы они гаснут.

При возникновении каких-либо проблем в системе светодиод остается красным.

Автоматическое сообщение о происшествии

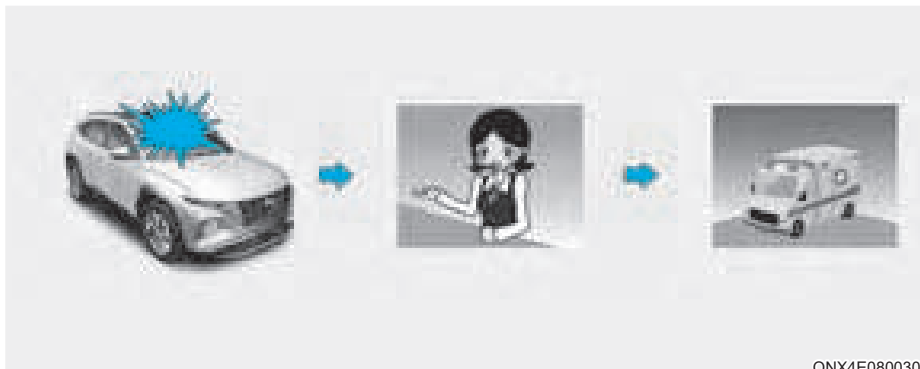

В случае дорожно-транспортного происшествия европейская система экстренных вызовов автоматически производит экстренный вызов в пункт экстренной связи общего пользования (PSAP) для проведения надлежащих спасательных операций.

Для обеспечения надлежащего аварийного обслуживания и поддержки европейская система экстренных вызовов при обнаружении дорожно-транспортного происшествия автоматически передает данные о нем в пункт экстренной связи общего пользования (PSAP).

В этом случае экстренный вызов не может быть прерван нажатием кнопки SOS, а европейская система экстренных вызовов остается подключенной до тех пор, пока сотрудник службы экстренной помощи, принимающий вызов, не отключит его.

При незначительных дорожно-транспортных происшествиях европейская система экстренных вызовов может не выполнить экстренный вызов. Однако экстренный вызов может быть выполнен вручную нажатием кнопки SOS.



ВНИМАНИЕ

Работа системы невозможна в случае отсутствия мобильной связи и сигналов GPS и Galileo.

Уведомление об аварии вручную

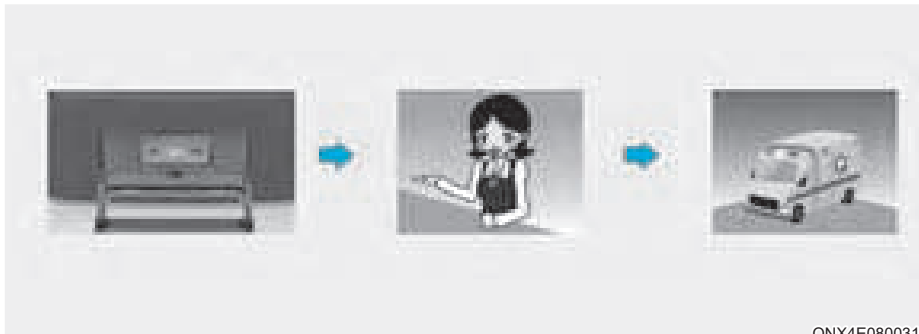

ONX4E080031

Для вызова необходимых аварийных служб водитель или пассажир могут вручную совершить экстренный вызов в пункт экстренной связи общего пользования (PSAP), нажав кнопку SOS.

Вызов аварийных служб через европейскую систему экстренных вызовов может быть прерван повторным нажатием кнопки SOS только перед установлением соединения.

После активации экстренного вызова в ручном режиме (для надлежащего аварийного обслуживания и поддержки), европейская система экстренных вызовов автоматически передает данные о дорожно-транспортном происшествии или другом происшествии сотруднику пункта экстренной связи общего пользования (PSAP) (во время экстренного вызова) при нажатии кнопки SOS.

Если водитель или пассажир случайно нажмет кнопку SOS, ее действие можно отменить, повторно нажав кнопку через 3 секунды. После этого вызов отменить невозможно.

В случае ДТП или другой аварии для активации экстренного вызова в ручном режиме необходимо:

1. Остановить транспортное средство в соответствии с правилами дорожного движения, обеспечив безопасность для себя и других участников дорожного движения.
2. Нажать кнопку SOS. При ее активации осуществляется регистрация устройства в сетях беспроводной телефонной связи; минимальный набор данных о транспортном средстве и его местонахождении собирается в соответствии с техническими требованиями устройства. После этого устанавливается связь с сотрудником европейской системы экстренных вызовов для выяснения причин (обстоятельств) экстренного вызова.
3. После выяснения причин экстренного вызова сотрудник пункта экстренной связи общего пользования (PSAP) высылает на место экстренные службы и завершает аварийный звонок.

Если экстренный вызов не будет выполнен в соответствии с процедурой, описанной выше, то вызов экстренной помощи будет считаться ошибочным.



ОСТОРОЖНО

Аварийное электроснабжение европейской системы экстренных вызовов от аккумулятора

- Аккумулятор европейской системы экстренных вызовов обеспечивает питание в течение 1 часа в случае отключения основного источника питания автомобиля в результате столкновения во время аварийных ситуаций.
- Замена аккумулятора европейской системы экстренных вызовов должна производиться каждые 3 года. Подробнее см. в разделе «График технического обслуживания» главы 9.

Светодиодная подсветка красного цвета (неисправность системы)

Если при нормальных условиях движения загорается красный светодиод, это может указывать на неисправность европейской системы экстренных вызовов. Рекомендуется немедленно проверить систему Pan-European eCall у официального дилера HYUNDAI.

В противном случае корректная работа устройства европейской системы экстренных вызовов, установленного в автомобиле, не гарантируется. Владелец транспортного средства несет ответственность за последствия, возникшие в результате несоблюдения вышеуказанных условий.

Произвольное удаление или модификация Европейская система экстренных вызовов вызывает экстренные службы для оказания помощи. Таким образом, любое произвольное удаление или изменение настроек европейской системы экстренных вызовов может повлиять на безопасность вашего вождения. Кроме того, это может даже привести к ошибочному экстренному звонку в пункт экстренной связи общего пользования (PSAP). В связи с этим просим вас не вносить какие-либо изменения самостоятельно или с помощью третьих лиц в настройки оборудования европейской системы экстренных вызовов, установленного в вашем автомобиле.

9. Техническое обслуживание

Моторный отсек	9-3
Комплекс работ по техническому обслуживанию	9-7
Ответственность владельца.....	9-7
Меры предосторожности при проведении технического обслуживания владельцем автомобиля.....	9-7
Техобслуживание, выполняемое владельцем.....	9-8
График технического обслуживания, проводимого владельцем автомобиля.....	9-9
Комплекс работ по периодическому техническому обслуживанию.....	9-10
График штатного технического обслуживания (для Европы).....	9-11
График штатного технического обслуживания (для Европы) (продолж.).....	9-12
График штатного технического обслуживания (за исключением Европы).....	9-17
График штатного технического обслуживания (за исключением Европы) (продолж.)	9-18
Описание пунктов планового техобслуживания.....	9-24
Топливный фильтр (для бензинового двигателя).....	9-24
Жидкость для интеллектуальной механической трансмиссии / механической трансмиссии	9-25
Жидкость гидропривода сцепления/тормозов.....	9-26
Стояночный тормоз	9-26
Система смазки двигателя	9-27
Проверка уровня моторного масла	9-27
Замена моторного масла и фильтра.....	9-30
Охлаждающая жидкость двигателя	9-31
Проверка уровня охлаждающей жидкости.....	9-31
Замена охлаждающей жидкости	9-33
Жидкость гидропривода тормоза/сцепления.....	9-34
Проверка уровня жидкости в гидроприводе сцепления/ тормозной системы	9-34
Жидкость для стеклоомывателя	9-35
Проверка уровня омывающей жидкости	9-35
Топливный фильтр (дизельный двигатель).....	9-35
Удаление воды из топливного фильтра.....	9-35
Замена картриджа топливного фильтра.....	9-35
Воздухоочиститель	9-36
Замена фильтра.....	9-36
Воздушный фильтр салона	9-37
Состояния фильтра	9-37
Замена фильтра.....	9-37

Щетки стеклоочистителя.....	9-38
Проверка состояния щеток.....	9-38
Замена щеток.....	9-38
Аккумулятор.....	9-43
Повышение срока службы аккумулятора.....	9-44
Наклейка с указанием емкости аккумуляторной батареи.....	9-45
Зарядка аккумулятора.....	9-45
Сброс параметров приборов.....	9-46
Шины и колеса.....	9-47
Уход за шинами.....	9-47
Рекомендуемое давление воздуха в холодных шинах.....	9-47
Проверка давления воздуха в шинах.....	9-48
Вращение шин.....	9-49
Регулировка углов установки колес и балансировка шин.....	9-50
Замена шин.....	9-50
Замена колес.....	9-51
Сцепление шин с дорогой.....	9-51
Техническое обслуживание шин.....	9-51
Маркировка на боковой поверхности шины.....	9-52
Низкопрофильные шины.....	9-55
Предохранители.....	9-56
Замена предохранителей в блоке предохранителей приборной панели.....	9-57
Замена предохранителя, установленного на панели в моторном отсеке.....	9-58
Описание панели предохранителей/реле.....	9-59
Лампы освещения.....	9-69
Замена ламп фар, габаритных огней, передних указателей поворота, дневных ходовых огней (DRL).....	9-70
Фокусировка фар (для Европы).....	9-72
Замена лампы бокового повторителя указателя поворота.....	9-76
Замена заднего комбинированного фонаря.....	9-76
Замена лампы верхнего стоп-сигнала.....	9-79
Замена лампы подсветки номерного знака.....	9-80
Замена лампы освещения салона.....	9-80
Уход за внешним видом.....	9-82
Уход за автомобилем снаружи.....	9-82
Уход за салоном.....	9-88
Система снижения токсичности выхлопных газов.....	9-91
Бензиновый сажевый фильтр.....	9-93
Дизельный сажевый фильтр.....	9-94
Улавливатель окислов азота, дизельный двигатель.....	9-94
Система избирательной каталитической нейтрализации, дизельный двигатель.....	9-95

МОТОРНЫЙ ОТСЕК

■ Smartstream G1.6 T-GDi

- Левый руль

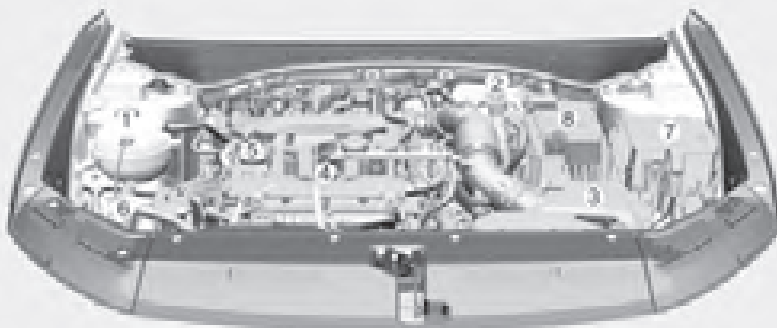

- Правый руль

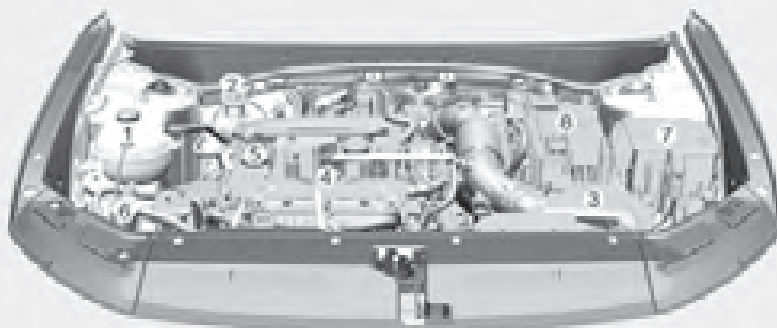

Фактический моторный отсек автомобиля может отличаться от показанного на рисунке.

ONX4090001/ONX4E090001R

- | | |
|---|--|
| 1. Бачок с охлаждающей жидкостью двигателя | 5. Крышка маслосливной горловины двигателя |
| 2. Бачок гидропривода сцепления/тормозной гидросистемы* | 6. Бачок для жидкости омывателя ветрового стекла |
| 3. Воздухоочиститель | 7. Блок предохранителей |
| 4. Указатель уровня масла в двигателе | 8. Аккумулятор |

*: при наличии

■ Smartstream G2.0

- Левый руль

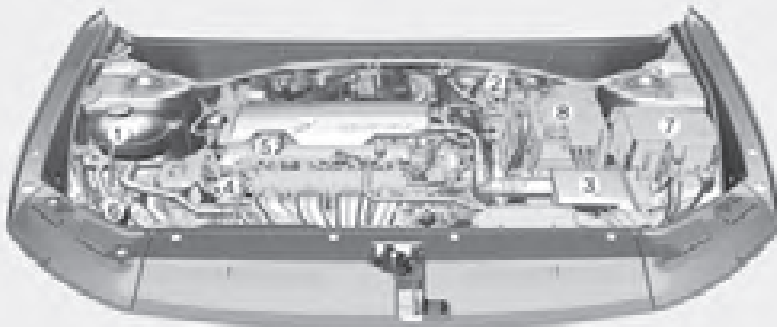

- Правый руль

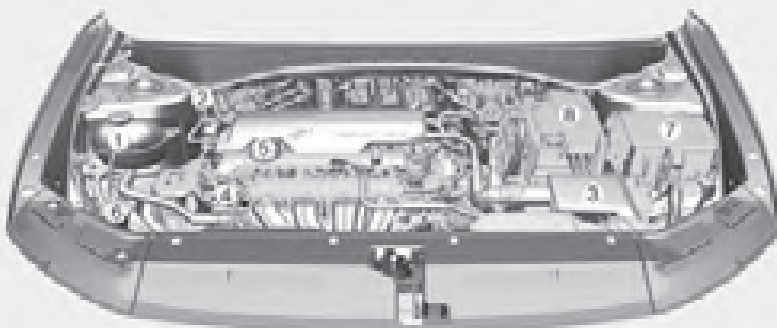

Фактический моторный отсек автомобиля может отличаться от показанного на рисунке.

ONX4E090003/ ONX4E090003R

- | | |
|---|--|
| 1. Бачок с охлаждающей жидкостью двигателя | 5. Крышка маслозаливной горловины двигателя |
| 2. Бачок гидропривода сцепления/тормозной гидросистемы* | 6. Бачок для жидкости омывателя ветрового стекла |
| 3. Воздухоочиститель | 7. Блок предохранителей |
| 4. Указатель уровня масла в двигателе | 8. Аккумулятор |

*: при наличии

■ Smartstream G2.5 GDI

- Левый руль

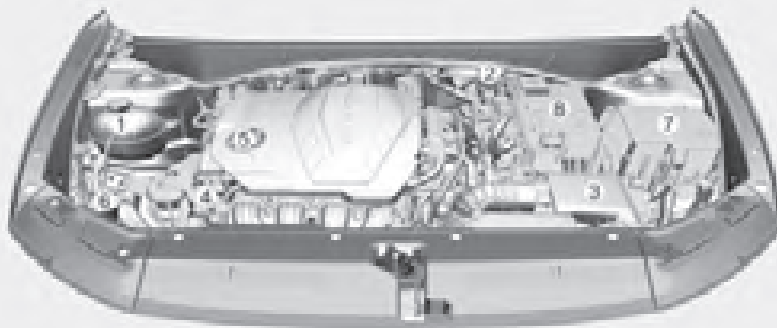

- Правый руль

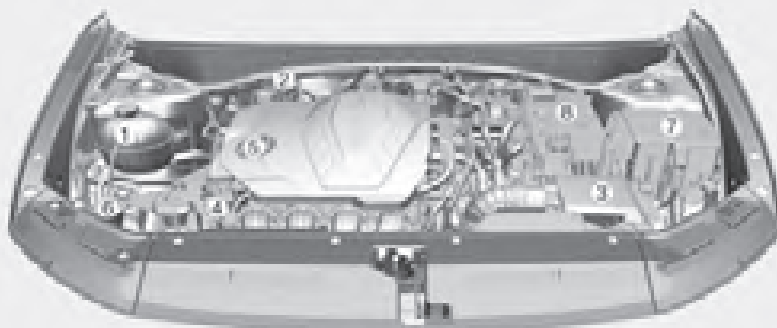

Фактический моторный отсек автомобиля может отличаться от показанного на рисунке.

ONX4E090004/ ONX4E090004R

- | | |
|---|--|
| 1. Бачок с охлаждающей жидкостью двигателя | 5. Крышка маслосливной горловины двигателя |
| 2. Бачок гидропривода сцепления/тормозной гидросистемы* | 6. Бачок для жидкости омывателя ветрового стекла |
| 3. Воздухоочиститель | 7. Блок предохранителей |
| 4. Указатель уровня масла в двигателе | 8. Аккумулятор |

*: при наличии

■ Smartstream D2.0

- Левый руль



- Правый руль

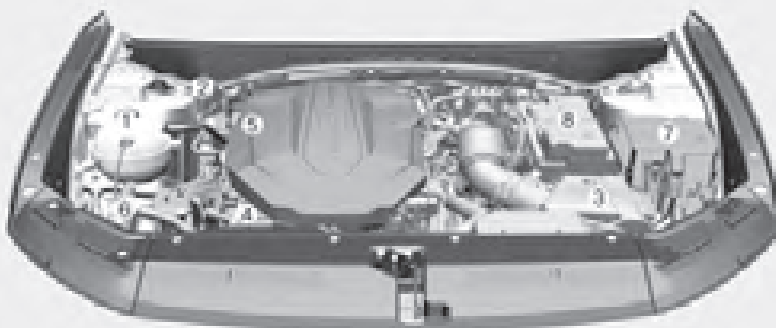

Фактический моторный отсек автомобиля может отличаться от показанного на рисунке.

ONX4090002/ ONX4090002R

- | | |
|---|--|
| 1. Бачок с охлаждающей жидкостью двигателя | 5. Крышка маслозаливной горловины двигателя |
| 2. Бачок гидропривода сцепления/тормозной гидросистемы* | 6. Бачок для жидкости омывателя ветрового стекла |
| 3. Воздухоочиститель | 7. Блок предохранителей |
| 4. Указатель уровня масла в двигателе | 8. Аккумулятор |

*: при наличии

КОМПЛЕКС РАБОТ ПО ТЕХНИЧЕСКОМУ ОБСЛУЖИВАНИЮ

При выполнении любых работ по техническому обслуживанию или проверке необходимо соблюдать максимальную осторожность, чтобы не повредить автомобиль и не травмировать себя.

Рекомендуем обращаться к официальному дилеру HYUNDAI для обслуживания и ремонта автомобиля. Официальные дилеры HYUNDAI соответствуют высоким стандартам качества обслуживания HYUNDAI и получают техническую поддержку от HYUNDAI, чтобы обеспечить высокий уровень удовлетворения клиентов качеством обслуживания.

Ответственность владельца

Владелец автомобиля отвечает за обслуживание и хранение документации.

Вы должны хранить документы, подтверждающие прохождение вашим транспортным средством надлежащего технического обслуживания в соответствии с графиками планового технического обслуживания, которые приводятся на следующих страницах. Данная информация необходима для того, чтобы установить выполнение требований по техобслуживанию и осмотру, установленных в гарантии на автомобиль.

Подробная информация о гарантийных обязательствах представлена в паспорте технического обслуживания автомобиля.

Гарантия не распространяется на ремонтные и регулировочные работы, явившиеся следствием ненадлежащего обслуживания или невыполнения требуемого обслуживания.

Меры предосторожности при проведении технического обслуживания владельцем автомобиля

Неадекватное, неполное или недостаточное техническое обслуживание может привести к проблемам в работе автомобиля и, как следствие, — к его повреждению, аварии или травмам. В данном разделе приведены инструкции по выполнению наиболее простых операций по техническому обслуживанию.

Запрещается каким-либо образом модифицировать свой автомобиль. Такие модификации могут отрицательно повлиять на эксплуатационные характеристики, безопасность или надежность автомобиля и, кроме того, могут нарушить условия ограниченной гарантии на автомобиль.

К СВЕДЕНИЮ

Ненадлежащее техническое обслуживание автомобиля владельцем в гарантийный период может повлиять на действие гарантии. Для получения более подробной информации ознакомьтесь с отдельным паспортом технического обслуживания, который выдается при покупке автомобиля. Если выполнение любого вида работ по ремонту или техническому обслуживанию автомобиля вызывает у вас затруднение, мы рекомендуем обратиться к официальному дилеру HYUNDAI для обслуживания системы.

ТЕХОБСЛУЖИВАНИЕ, ВЫПОЛНЯЕМОЕ ВЛАДЕЛЬЦЕМ



ОСТОРОЖНО

Проведение работ по техническому обслуживанию автомобиля может быть сопряжено с опасностью для здоровья. Если у вас нет достаточных знаний и опыта или надлежащих инструментов и оборудования для выполнения этой работы, рекомендуется обратиться к официальному дилеру HYUNDAI. При выполнении работ по техническому обслуживанию ВСЕГДА соблюдайте указанные далее меры предосторожности.

- Остановите автомобиль на ровной площадке, переведите рычаг переключения передач в положение «Р» (для автоматической трансмиссии/ трансмиссии со сцеплением) или «N» (для механической трансмиссии/ интеллектуальной механической трансмиссии), задействуйте стояночный тормоз и переведите переключатель зажигания в положение «LOCK/OFF».
- Заблокируйте колеса (передние и задние) для предотвращения перемещения автомобиля.
Снимите свободную одежду и украшения, которые могут быть затянuty подвижными частями.
- Если во время технического обслуживания нужно запустить двигатель, это нужно делать на улице или в помещении с достаточным уровнем вентиляции.
- Не допускайте возникновения пламени и искр, а также нахождения курительных изделий рядом с аккумулятором и компонентами топливной системы.



ОСТОРОЖНО

Контакт с металлическими деталями

Не прикасайтесь к металлическим деталям (включая стойки), когда двигатель работает или когда он горячий. Это может привести к серьезной травме. Выключите двигатель и подождите, пока металлические детали остынут, чтобы выполнить техническое обслуживание автомобиля.

Рекомендуется выполнять следующие проверки самостоятельно или у официального дилера HYUNDAI с указанной периодичностью, чтобы обеспечить безопасную и надежную работу автомобиля.

О любых неблагоприятных условиях следует как можно быстрее сообщить дилеру.

На эти технические проверки автомобиля обычно не распространяется гарантия, и за работу, детали и смазочные материалы может вставляться счет.



ОСТОРОЖНО

Дизельный двигатель

Никогда не модифицируйте и не производите действия с системой впрыска во время работы дизельного двигателя или в течение 30 секунд после выключения дизельного двигателя. Насос высокого давления, трубы высокого давления, рампа и инжекторы остаются под высоким давлением сразу после остановки дизельного двигателя.

Утечка топлива может привести к серьезным травмам. Люди с имплантированным искусственным кардиостимулятором должны находиться на расстоянии не менее 30 см (12 дюймов) от электронного блока управления или электропроводки при работе дизельного двигателя. Высокие токи электронной системы управления двигателем создают значительное количество магнитных полей.

График технического обслуживания, проводимого владельцем автомобиля

При заправке автомобиля топливом выполните указанные далее действия.

- Проверьте уровень охлаждающей жидкости в резервуаре охлаждающей жидкости двигателя или в баке для хладагента интеркулера с водяным охлаждением.
- Проверьте уровень жидкости в баке омывателя ветрового стекла.
- Убедитесь, что давление в шинах достаточно высокое.



ОСТОРОЖНО

Будьте осторожны при проверке уровня охлаждающей жидкости, когда двигатель горячий. Может произойти выброс охлаждающей жидкости из отверстия и вызвать серьезные ожоги и другие травмы.

В процессе эксплуатации автомобиля обращайтесь внимание на несколько моментов.

- Отмечайте все изменения в звуке выхлопа, а также появление запаха выхлопных газов в салоне.
- Следите за вибрацией рулевого колеса. Обращайте внимание на любое возрастание усилия, требуемого для поворота рулевого колеса, появление люфта, изменение его нейтрального положения.
- Обращайте внимание, не происходит ли постоянного небольшого «кувода» автомобиля в одну сторону при движении по гладкой ровной дороге.
- Во время торможения прислушивайтесь к работе систем автомобиля, отмечайте появление необычных звуков, смещение в сторону, увеличение хода педали тормоза или возрастание усилия при ее нажатии.
- В случае проскальзывания или изменений в работе коробки передач проверьте уровень жидкости в коробке передач.
- Проверьте работу АКПП в положении «Р» (парковка).
- Проверьте работу стояночного тормоза.

- Убедитесь в отсутствии следов утечек жидкостей под днищем автомобиля (вода, капающая из системы кондиционирования воздуха в процессе работы или после выключения, не является признаком неисправности).

Не реже одного раза в месяц следует проверять несколько показателей.

- Уровень в баке охлаждающей жидкости двигателя.
- Работу всех внешних осветительных приборов, включая стоп-сигналы, указатели поворота и лампы аварийной сигнализации.
- Давление во всех шинах, включая запасное колесо, устанавливаемое вместо колеса с изношенной шиной, шиной с неравномерным износом или поврежденной шиной.
- Наличие ослабленных колесных гаек.

Не реже двух раз в год следует выполнять несколько действий (т. е. каждую весну и осень).

- Проверять гибкие шланги радиатора, обогревателя и кондиционера на отсутствие утечек и повреждений.
- Проверять работу омывателя и очистителя лобового стекла. Очищать щетки стеклоочистителя чистой тканью, смоченной жидкостью для омывателя.
- Проверять регулировку фар.
- Проверять глушитель, выхлопные трубы, кожухи и хомуты.
- Проверять ремни безопасности на износ и правильность функционирования.

Не реже одного раз в год выполняйте указанные далее действия.

- Прочищайте дренажные отверстия в кузове и дверях автомобиля.
- Смазывайте петли дверей и крышки капота.
- Смазывайте замки и защелки дверей и капота.
- Смазывайте резиновые уплотнители дверей.
- Перед началом теплого времени года проверяйте систему кондиционирования воздуха.
- Проверяйте и смазывайте тягу и элементы управления АКПП.
- Очищайте аккумуляторную батарею и ее клеммы.
- Проверяйте уровень тормозной жидкости.

КОМПЛЕКС РАБОТ ПО ПЕРИОДИЧЕСКОМУ ТЕХНИЧЕСКОМУ ОБСЛУЖИВАНИЮ

Придерживайтесь графика технического обслуживания в обычном объеме, если автомобиль не эксплуатируется постоянно в одном из перечисленных ниже режимов. Если автомобиль регулярно эксплуатируется в одном из приведенных ниже режимов, следуйте графику технического обслуживания при тяжелых условиях эксплуатации.

- Неоднократное перемещение на короткие дистанции менее 8 км (5 миль) при нормальной температуре или менее 16 км (10 миль) при температуре ниже нуля.
- Длительная работа двигателя на холостом ходу или движение с малой скоростью на большие дистанции.
- Движение по неровной, запыленной, загрязненной дороге, дороге без покрытия или дороге, покрытой гравием или солью.
- Езда по дорогам, которые в холодную погоду обрабатываются солью или другими коррозионными веществами.
- Движение в условиях сильной запыленности воздуха.
- Движение по загруженным дорогам.
- Частое движение в гору, с горы или по горным дорогам.
- Буксировка прицепа или автофургона либо движение с грузом, закрепленным на крыше.
- Использование в качестве патрульного автомобиля, такси, коммерческого автомобиля или буксира.
- Частое движение с высокой скоростью или резким ускорением/торможением.
- Движение с частыми остановками.
- Использование нерекомендованного моторного масла (минерального, полусинтетического, более низкого класса вязкости и т.д.).

Если ваш автомобиль эксплуатируется в указанных выше условиях, необходимо проверять, заменять и доливать жидкости чаще, чем указано в нормальном графике технического обслуживания. После прохождения дистанции или промежутков времени, указанных в таблице, продолжайте соблюдать указанные интервалы технического обслуживания.

Информация

- **Поскольку во время движения моторное масло расходуется, необходимо регулярно проверять его уровень.**
- **Интервал замены моторного масла в нормальных условиях эксплуатации автомобиля зависит от использования рекомендованного масла с соответствующими характеристиками. В случае использования нерекомендованного моторного масла замену необходимо производить по графику обслуживания для жестких условий эксплуатации автомобиля.**
- **Автомобиль может быть оборудован системой предупреждения об интервале замены моторного масла, которая рассчитывает срок службы моторного масла на основании истории вождения и сообщает водителю о необходимости замены масла.**
 - По мере снижения эксплуатационных характеристик моторного масла в результате манеры управления автомобилем на приборной панели отображается оставшийся срок службы масла, который опережает стандартный интервал замены. Рекомендуется производить замену моторного масла и фильтра очистки моторного масла у официального дилера продукции марки Hyundai.
 - Система предупреждения об интервале замены моторного масла работает при условии использовании рекомендованного моторного масла. Следовательно, в случае использования нерекомендованного моторного масла замену необходимо производить по графику обслуживания для жестких условий эксплуатации. Кроме того, необходимо регулярно проверять объем моторного масла, поскольку работа системы предполагает своевременную доливку масла.
 - При каждой замене моторного масла необходимо выполнить сброс оставшегося срока службы масла. В противном случае система предупреждения об интервале замены моторного масла будет работать некорректно. Если система не выдает предупреждение до момента достижения максимального интервала обслуживания, рекомендуется обратиться к официальному дилеру продукции марки Hyundai для осмотра автомобиля.

График штатного технического обслуживания (для Европы)

ПЕРИОДИЧНОСТЬ ТЕХОБСЛУЖИВАНИЯ		Месяцы											
ТЕХНИЧЕСКОЕ ОБСЛУЖИВАНИЕ ЭЛЕМЕНТ		24	48	72	96	120	144	168	192				
		Мили × 1000	40	60	80	100	120	140	160				
		30	60	90	120	150	180	210	240				
Приводные ремни*1	Smartstream G2.0, Smartstream G2.5 GDi, Smartstream G1.6 T-GDi	Первая проверка через 90 000 км (60 000 миль) пробега или 72 месяца эксплуатации, после этого — через каждые 30 000 км (20 000 миль) или 24 месяца											
	Smartstream D2.0	Первая проверка через 90 000 км (60 000 миль) пробега или 72 месяца эксплуатации, после этого — через каждые 30 000 км (20 000 миль) или 24 месяца											
Ремень газораспределительного механизма	Smartstream D2.0	Проверка через каждые 120 000 км (90 000 миль) пробега, замена через каждые 240 000 км (160 000 миль)											
	Система ремня газораспределительного механизма (ремень ГРМ, водяная помпа, натяжитель, холостой шкив)	Замена через каждые 240 000 км (160 000 миль)											
Моторное масло и масляный фильтр *2 *3	Smartstream D2.0 *4 *5	R	R	R	R	R	R	R	R	R	R	R	
	Smartstream G1.6 T-GDi	Замену производить через каждые 15 000 км (10 000 миль) пробега или 12 месяцев эксплуатации											
	Smartstream G2.0	Замену производить через каждые 15 000 км (10 000 миль) пробега или 12 месяцев эксплуатации											
	Smartstream G2.5 GDi	Замену производить через каждые 15 000 км (10 000 миль) пробега или 12 месяцев эксплуатации											

I: проверить и при необходимости отрегулировать, отремонтировать, очистить или заменить.

R: сменить или заменить.

*1: Проверьте натяжение приводного ремня, направляющее колесо и шкив генератора. Выполните ремонт или замену при необходимости.

*2: Поскольку во время движения моторное масло расходуеться, необходимо регулярно проверять его уровень. При эксплуатации с недостаточным количеством масла возможно повреждение двигателя; на данное повреждение гарантия не распространяется.

*3: Проверьте уровень моторного масла и отсутствие утечек через каждые 500 км (350 миль) или перед продолжительной поездкой. Поскольку во время движения моторное масло расходуеться, необходимо регулярно проверять его уровень. Интервал замены моторного масла в нормальных условиях эксплуатации автомобиля зависит от использования рекомендованного масла с соответствующими характеристиками. В случае использования нерекондованного моторного масла замену необходимо производить по графику обслуживания для жестких условий эксплуатации автомобиля.

*4: График технического обслуживания зависит от качества используемого топлива. График действителен только в случае использования качественного топлива (EN590 или аналогичного). Если характеристики дизельного топлива не соответствуют стандарту EN590, замену следует производить согласно графику обслуживания при неблагоприятных условиях эксплуатации.

*5: При отсутствии моторного масла рекомендованной марки моторное масло и фильтр следует менять каждые 20 000 км или 12 месяцев.

График штатного технического обслуживания (для Европы) (продолж.)

ПЕРИОДИЧНОСТЬ ТЕХОБСЛУЖИВАНИЯ		Месяцы															
		24	48	72	96	120	144	168	192	20	40	60	80	100	120	140	160
ТЕХНИЧЕСКОЕ ОБСЛУЖИВАНИЕ ЭЛЕМЕНТ	Мили × 1000	20	40	60	80	100	120	140	160	20	40	60	80	100	120	140	160
	км × 1000	30	60	90	120	150	180	210	240	30	60	90	120	150	180	210	240
Присадки к топливу *6	(Smartstream G2.5 GDi, Smartstream G1.6 T-GDi) *6	Добавлять через каждые 15 000 км (10 000 миль) или 12 месяцев															
Интеркулер, впускные/ выпускные шланги	Smartstream G1.6 T-GDi	Контроль через каждые 15 000 км (10 000 миль) пробега или 12 месяцев эксплуатации															
Шланг воздухозаборника	Smartstream G1.6 T-GDi	Контроль через каждые 15 000 км (10 000 миль) пробега или 12 месяцев эксплуатации															
Фильтр воздухоочистителя		I	R	I	R	I	R	I	R	I	R	I	R	I	R	I	R
Свечи зажигания	Smartstream G1.6 T-GDi	Замену производить через каждые 75 000 км (50 000 миль) пробега *7 или 60 месяцев эксплуатации															
	Smartstream G2.0 / Smartstream G2.5 GDi	Замену необходимо производить через каждые 150 000 км (100 000 миль) пробега *7 или 120 месяцев эксплуатации															
Шланги паропроводов и крышка горловины топливного бака	Smartstream G2.0, Smartstream G2.5 GDi, Smartstream G1.6 T-GDi	I								I							
	Воздушный фильтр топливного бака																
Топливопроводы, шланги и соединения																	
Топливопроводы, шланги и соединения																	
Трубка подачи мочевины, соединители																	
Заглушка бачка с мочевиной	Smartstream D2.0	Ежедневная проверка															

I: проверить и при необходимости отрегулировать, отремонтировать, очистить или заменить.

R: смонтировать или заменить.

*6: Если бензин хорошего качества, соответствующие европейским топливным стандартам (EN228) или их эквивалентам, включая топливные присадки, отсутствуют, рекомендуется использовать одну бутылку с присадкой. Присадки можно приобрести в авторизованном дилерском центре HYUNDAI. Там же можно получить рекомендации по их использованию. Не используйте другие типы присадок.

*7: Для удобства замена может производиться при выполнении других операций технического обслуживания.

** Топливный фильтр считается не требующим технического обслуживания, однако рекомендуется проводить периодические проверки в зависимости от качества топлива. При возникновении серьезных проблем, таких как блокирование потока топлива, вибрация, потеря мощности, проблемы с запуском двигателя и т.п., рекомендуется заменить фильтр немедленно, независимо от графика технического обслуживания. За дополнительной информацией обратитесь в официальный дилерский центр HYUNDAI.

График штатного технического обслуживания (для Европы) (продолж.)

ТЕХНИЧЕСКОЕ ОБСЛУЖИВАНИЕ ЭЛЕМЕНТ	ПЕРИОДИЧНОСТЬ ТЕХОБСЛУЖИВАНИЯ											
	Месяцы	24	48	72	96	120	144	168	192			
Мили x 1000	20	40	60	80	100	120	140	160	180	210	240	
км x 1000	30	60	90	120	150	180	210	240				
Крышка горловины топливного бака		I		I								I
Воздушный фильтр топливного бака			I		I							I
Фильтрующий элемент топливного фильтра ⁸		I	R	I	R	I	R	I	R	I	R	
Система охлаждения	Проверку уровня охлаждающей жидкости и наличие ее утечек следует проводить еженедельно. Первая проверка через 60 000 км (40 000 миль) или через 48 месяцев, после этого — каждые 30 000 км (20 000 миль) или 24 месяца											
Охлаждающая жидкость двигателя ⁹	Первая замена через 210 000 км (120 000 миль) пробега или через 120 месяцев, затем через каждые 30 000 км (20 000 миль) или 24 месяца ^{*10}											
Все электрические системы		I		I		I		I		I		I
Состояние аккумуляторной батареи		I		I		I		I		I		I
Шланги, топливные шланги и соединения тормозной системы		I		I		I		I		I		I
Стояночный тормоз (при наличии)		I		I		I		I		I		I
Жидкость гидропривода сцепления/тормозов (при наличии)	Проверка через каждые 15 000 км (10 000 миль) пробега или через 12 месяцев эксплуатации, замена через каждые 30 000 км (20 000 миль) пробега или 24 месяца											
Тормозные диски и колодки		I		I		I		I		I		I
Рейка, тяги и пыльники рулевого управления		I		I		I		I		I		I

I: проверить и при необходимости отрегулировать, отремонтировать, очистить или заменить.
R: сменить или заменить.

⁸: График технического обслуживания зависит от качества используемого топлива. График действителен только в случае использования качественного топлива (EN590 или аналогичного). Если характеристики дизельного топлива не соответствуют стандарту EN590, замену следует производить чаще. При возникновении серьезных неполадок, связанных с безопасностью (например, ограничения подачи топлива, неконтролируемого резкого увеличения подачи, потери мощности, затруднений при запуске двигателя и т. д.), немедленно замените фильтр вне зависимости от графика технического обслуживания. Рекомендуется проконсультироваться у официального дилера HUNDAI.

⁹: При дообавлении охлаждающей жидкости используйте только деминерализованную воду или умягченную воду для данного автомобиля; запрещается доливать жесткую воду в охлаждающую жидкость, которой заправлен автомобиль на заводе-изготовителе. Использование неподходящей охлаждающей жидкости может привести к серьезной неистовности или повреждению двигателя.

^{*10}: Для удобства замена может производиться при выполнении других операций технического обслуживания.

График штатного технического обслуживания (для Европы) (продолж.)

ТЕХНИЧЕСКОЕ ОБСЛУЖИВАНИЕ ЭЛЕМЕНТ	ПЕРИОДИЧНОСТЬ ТЕХОБСЛУЖИВАНИЯ		24	48	72	96	120	144	168	192
	Месяцы	Мили × 1000								
Приводной вал и пылезащитные чехлы			I	I	I	I	I	I	I	I
Шины (давление и износ протектора)			I	I	I	I	I	I	I	I
Шаровые шарниры передней подвески			I	I	I	I	I	I	I	I
Хладагент системы кондиционирования воздуха			I	I	I	I	I	I	I	I
Компрессор кондиционера			I	I	I	I	I	I	I	I
Воздушный фильтр салона			R	R	R	R	R	R	R	R
Жидкость для механической коробки передач (при наличии) *11			I	I	I	I	I	I	I	I
Жидкость коробки передач с двойным сцеплением (при наличии) *11			I	I	I	I	I	I	I	I
Жидкость для автоматической коробки передач (при наличии)			Проверка и сервисное обслуживание не требуются							
Масло раздаточной коробки (полный привод) *11			I	I	I	I	I	I	I	I
Масло заднего дифференциала (полный привод) *11			I	I	I	I	I	I	I	I
Карданный вал (полный привод)			I	I	I	I	I	I	I	I
Клапанный зазор (Smartstream G1.6 T-GDI) *12			I	I	I	I	I	I	I	I
Аккумулятор европейской системы экстренных вызовов (при наличии)			Подлежит замене каждые 3 года							
Выхлопная система			I	I	I	I	I	I	I	I

I: проверить и при необходимости отрегулировать, отремонтировать, очистить или заменить.

R: сменить или заменить.

*11: Жидкость для механической коробки передач/коробки передач с двойным сцеплением, масло раздаточной коробки и масло дифференциала необходимо менять каждый раз после их погружения в воду

*12: Проверьте клапан на наличие чрезмерного шума и/или вибрации двигателя и отрегулируйте при необходимости. Рекомендуется обратиться к авторизованному дилеру HYUNDAI для проверки системы.

Техническое обслуживание в неблагоприятных условиях эксплуатации и при малом пробеге (для Европы)

Операции технического обслуживания, указанные ниже, должны выполняться чаще на автомобилях, эксплуатируемых преимущественно в неблагоприятных условиях и малом пробеге. Соответствующую периодичность технического обслуживания см. в главе ниже.

R: сменить или заменить.

I: проверить и при необходимости отрегулировать, отремонтировать, очистить или заменить.

Операция технического обслуживания		Операция обслуживания	Периодичность техобслуживания	Условия движения
Моторное масло и фильтр	Smartstream D2.0	R	Через каждые 15 000 км (10 000 миль) пробега или 12 месяцев эксплуатации	A, B, C, D, E, F, G, H, I, J, K, L
	Smartstream G1.6 T-GDi / Smartstream G2.0 / Smartstream G2.5 GDi		Каждые 7500 км (4500 миль) или 6 месяцев	
Фильтр воздухоочистителя		R	Заменять чаще в зависимости от состояния	C, E
Свечи зажигания		R	Заменять чаще в зависимости от состояния	A, B, F, I, K
Рейка, тяги и пыльники рулевого управления		I	Проверять чаще в зависимости от состояния	C, D, E, F, G
Шаровые шарниры передней подвески		I	Проверять чаще в зависимости от состояния	C, D, E, F, G
Тормозные диски и колодки, суппорты и роторы		I	Проверять чаще в зависимости от состояния	C, D, E, G, H
Стояночный тормоз (при наличии)		I	Проверять чаще в зависимости от состояния	C, D, G, H
Приводной вал и пылезащитные чехлы		I	Проверять чаще в зависимости от состояния	C, D, E, F, G, H, I, K

Операция технического обслуживания	Операция обслуживания	Периодичность техобслуживания	Условия движения
Воздушный фильтр салона	R	Заменять чаще в зависимости от состояния	C, E, G
Жидкость для механической коробки передач (при наличии)	R	Каждые 120 000 км (80 000 миль)	C, D, E, F, G
Жидкость для автоматической коробки передач (при наличии)	R	Каждые 90 000 км (60 000 миль)	A, C, D, E, F, G, H, I, K
Жидкость коробки передач с двойным сцеплением (при наличии)	R	Каждые 100 000 км (62 000 миль)	C, D, E, F, G, H, I, J
Масло заднего дифференциала (полный привод)	R	Каждые 120 000 км (80 000 миль)	C, D, E, G, H, I, J
Масло раздаточной коробки (полный привод)	R	Каждые 120 000 км (80 000 миль)	C, D, E, G, H, I, J
Карданный вал	I	Проверять чаще в зависимости от состояния	C, D, E, F, G, H, I, J

Неблагоприятные условия эксплуатации

- A. Неоднократное перемещение на короткие дистанции менее 8 км (5 миль) при нормальной температуре или менее 16 км (10 миль) при температуре ниже нуля.
- B. Длительная работа двигателя на холостом ходу или движение с малой скоростью на большие дистанции.
- C. Движение по неровной, запыленной, загрязненной дороге, дороге без покрытия или дороге, покрытой гравием или солью.
- D. Езда по дорогам, которые в холодную погоду обрабатываются солью или другими коррозионными веществами.
- E. Движение в условиях попадания в двигатель песка или пыли.
- F. Движение по загруженным дорогам.
- G. Частое движение в гору, с горы или по горным дорогам.
- H. Буксировка прицепа или автофургона либо движение с грузом, закрепленным на крыше.
- I. Использование в качестве патрульного автомобиля, такси, коммерческого автомобиля или буксира.
- J. Частое движение с высокой скоростью или резким ускорением/торможением.
- K. Движение с частыми остановками.
- L. Использование нерекомендованного моторного масла (минерального, полусинтетического, более низкого класса вязкости и т.д.).

Информация

- Поскольку во время движения моторное масло расходуется, необходимо регулярно проверять его уровень.
- Интервал замены моторного масла в нормальных условиях эксплуатации автомобиля зависит от использования рекомендованного масла с соответствующими характеристиками. В случае использования нерекомендованного моторного масла замену необходимо производить по графику обслуживания для жестких условий эксплуатации автомобиля.

График штатного технического обслуживания (за исключением Европы)

ТЕХНИЧЕСКОЕ ОБСЛУЖИВАНИЕ ЭЛЕМЕНТ	ПЕРИОДИЧНОСТЬ ТЕХОБСЛУЖИВАНИЯ									
	Месяцы	12	24	36	48	60	72	84	96	
	Миля × 1000	10	20	30	40	50	60	70	80	
	км × 1000	15	30	45	60	75	90	105	120	
	Smartstream G2.0, Smartstream G2.5 GDI, Smartstream G1.6 T-GDI									
Приводные ремни ¹	Smartstream D2.0 (за исключением России)		Первая проверка через 80 000 км (50 000 миль) или 48 месяцев. После этого — каждые 20 000 км (12 500 миль) или 12 месяцев.							
	Smartstream D2.0 (для России)		Первая проверка через 90 000 км (60 000 миль) пробега или через 48 месяцев эксплуатации, после этого — каждые 30 000 км (20 000 миль) или 24 месяца							
Ремень газораспределительного механизма	Smartstream D2.0		Проверка через каждые 120 000 км (80 000 миль) пробега, замена через каждые 240 000 км (160 000 миль)							
Система ремня газораспределительного механизма (ремень ГРМ, водяная помпа, натяжитель, холостой шкив)	Smartstream D2.0		Замена через каждые 240 000 км (160 000 миль)							

I: проверить и при необходимости отрегулировать, отремонтировать, очистить или заменить.

R: сменить или заменить.

¹: Поскольку во время движения моторное масло расходуется, необходимо регулярно проверять его уровень. При эксплуатации с недостаточным количеством масла возможно повреждение двигателя, на данное повреждение гарантия не распространяется.

График штатного технического обслуживания (за исключением Европы) (продолж.)

ТЕХНИЧЕСКОЕ ОБСЛУЖИВАНИЕ ЭЛЕМЕНТ	ПЕРИОДИЧНОСТЬ ТЕХОБСЛУЖИВАНИЯ										
	Месяцы	12	24	36	48	60	72	84	96		
	Мили × 1000	10	20	30	40	50	60	70	80		
	км × 1000	15	30	45	60	75	90	105	120		
Моторное масло и масляный фильтр ³	Smartstream D2.0 (за исключением России)	Замена через каждые 10 000 км (6 500 миль) пробега или 12 месяцев эксплуатации									
	Smartstream D2.0 (для России)	Замену производить через каждые 15 000 км (10 000 миль) пробега или 12 месяцев эксплуатации									
Моторное масло и масляный фильтр ³	Smartstream G2.0, Smartstream G2.5 GDI - за исключением стран Центральной и Южной Америки ⁴	R	R	R	R	R	R	R	R	R	
	Smartstream G2.0, Smartstream G2.5 GDI - для стран Центральной и Южной Америки ⁴	Замена через каждые 10 000 км (6 500 миль) пробега или 12 месяцев эксплуатации									
Присадки к топливу (Smartstream G2.5 GDI; Smartstream G1.6 T-GDI) ⁶	Smartstream G1.6 T-GDI	Замена через каждые 10 000 км (6 500 миль) пробега или 12 месяцев эксплуатации									
	Smartstream G2.5 GDI; Smartstream G1.6 T-GDI) ⁶	Добавлять через каждые 10 000 км (6500 миль) или 6 месяцев									
Интеркулер, впускные/выпускные шланги	Smartstream G1.6 T-GD	Контроль через каждые 15 000 км (10 000 миль) пробега или 12 месяцев эксплуатации									
	Smartstream G1.6 T-GDI	Контроль через каждые 15 000 км (10 000 миль) пробега или 12 месяцев эксплуатации									
Шланг воздухозаборника	Smartstream G1.6 T-GDI	Контроль через каждые 15 000 км (10 000 миль) пробега или 12 месяцев эксплуатации									

¹: проверить и при необходимости отрегулировать, отремонтировать, очистить или заменить.

R: сменить или заменить.

²: Регулярно проверяйте уровень масла и по необходимости доливайте его в двигатель. При эксплуатации с недостаточным количеством масла возможно повреждение двигателя; на данное повреждение гарантия не распространяется.

³: Проверьте уровень моторного масла и отсутствие утечек через каждые 500 км (350 миль) или перед продолжительной поездкой. Поскольку во время движения моторное масло расходует, необходимо регулярно проверять его уровень. Интервал замены моторного масла в нормальных условиях эксплуатации автомобиля зависит от использования рекомендованного масла с соответствующими характеристиками. В случае использования нерекомендованного моторного масла замену необходимо производить по графику обслуживания для жестких условий эксплуатации автомобиля.

⁴: Перечень стран Центральной и Южной Америки включает Бразилию и т. д.

График штатного технического обслуживания (за исключением Европы) (продолж.)

ТЕХНИЧЕСКОЕ ОБСЛУЖИВАНИЕ ЭЛЕМЕНТ	ПЕРИОДИЧНОСТЬ ТЕХОБСЛУЖИВАНИЯ											
	Месяцы	12	24	36	48	60	72	84	96			
Мили × 1000	10	20	30	40	50	60	70	80				
км × 1000	15	30	45	60	75	90	105	120				
Фильтр воздухоочистителя	За исключением стран Ближнего Востока ⁷ , Центральной и Южной Америки ⁸	I	I	R	I	I	R	I	I			
	Для стран Ближнего Востока ⁷ , Центральной и Южной Америки ⁸	R	R	R	R	R	R	R	R			
Свечи зажигания	Smartstream G1.6 T-GDI	Замену производить через каждые 75 000 км (50 000 миль) пробега ⁹ или 60 месяцев эксплуатации										
	Кроме двигателя Smartstream G1.6 T-GDI	Замена через каждые 160 000 км (100 000 миль) ⁹										
Шланги паропроводов и крышка горловины топливного бака	Неэтилированное топливо	Замена через каждые 40 000 км (25 000 миль) ⁹										
	Этилированное топливо											
Воздушный фильтр топливного бака	Smartstream G2.0, Smartstream G2.5 GDI, Smartstream G1.6 T-GDI				I				I			
	Топливный фильтр ^{*10}				R				R			
Топливопроводы, шланги и соединения	Smartstream G2.0, Smartstream G2.5 GDI, Smartstream G1.6 T-GDI				R				R			
	Топливопроводы, шланги и соединения (Smartstream D2.0)				I				I			

I: проверить и при необходимости отрегулировать, отрегулировать, очистить или заменить.

R: сменить или заменить.

⁵: Если бензины хорошего качества, соответствующие европейским топливным стандартам (EN228) или их эквивалентам, включая топливные присадки, отсутствуют, рекомендуется использовать одну бутылку с присадкой. Присадки можно приобрести в авторизованном дилерском центре HYUNDAI. Там же можно получить рекомендации по их использованию. Не используйте другие типы присадок.

⁶: Перечень стран Ближнего Востока включает Индию, Иран, Ливию, Алжир, Судан, Марокко, Тунис и Египет.

⁷: Перечень стран Центральной и Южной Америки включает Бразилию и т. д.

⁸: Для удобства замена может производиться при выполнении других операций технического обслуживания.

⁹: Топливный фильтр считается не требующим технического обслуживания, однако рекомендуется проводить периодические проверки в зависимости от качества топлива. При возникновении серьезных неполадок, связанных с безопасностью (например, ограничения подачи топлива, неконтролируемого резкого увеличения подачи, потери мощности, затруднений при запуске двигателя и т. д.), немедленно замените топливный фильтр, независимо от графика технического обслуживания. Рекомендуется проконсультироваться у официального дилера HYUNDAI.

График штатного технического обслуживания (за исключением Европы) (продолж.)

ПЕРИОДИЧНОСТЬ ТЕХОБСЛУЖИВАНИЯ		12	24	36	48	60	72	84	96
ТЕХНИЧЕСКОЕ ОБСЛУЖИВАНИЕ ЭЛЕМЕНТ		Мили × 1000	20	30	40	50	60	70	80
		км × 1000	30	45	60	75	90	105	120
Крышка горловины топливного бака	Smartstream D2.0		I				I		I
Воздушный фильтр топливного бака	Smartstream D2.0				R				R
Фильтрующий элемент топливного фильтра (Smartstream D2.0) *11	Кроме EN590 (обратиться к дилеру)	График технического обслуживания зависит от качества используемого топлива							
	Для EN590	I	R	I	R	I	R	I	R
Система охлаждения		Проверку уровня охлаждающей жидкости и наличие ее утечек следует проводить ежедневно. Первая проверка технического состояния через 60 000 км (40 000 миль) или через 48 месяцев, после этого каждые 30 000 км (20 000 миль) или 24 месяца							
Все электрические системы			I		I		I		I
Охлаждающая жидкость двигателя*12		Первая замена через 200 000 км (120 000 миль) пробега или 120 месяцев эксплуатации, после этого каждые 40 000 км (25 000 миль) или 24 месяца *13							
Состояние аккумуляторной батареи	За исключением стран Ближнего Востока	I	I	I	I	I	I	I	I
	Для стран Ближнего Востока	Осмотр через каждые 10 000 км (6 200 миль) пробега или 6 месяцев эксплуатации							
Шланги, топливные шланги и соединения тормозной системы		I	I	I	I	I	I	I	I
Стояночный тормоз (при наличии)		I			I		I		I
Жидкость гидропривода сцепления/тормозов (при наличии)		I		R	I		I	R	I
Тормозные диски и колодки		I	I	I	I	I	I	I	I

I: проверить и при необходимости отрегулировать, отремонтировать, очистить или заменить.

R: сменить или заменить.

*10: График технического обслуживания зависит от качества используемого топлива. График действителен только в случае использования качественного топлива (EN590 или аналогичного). Если характеристики дизельного топлива не соответствуют стандарту EN590, замену следует проводить чаще. Компания HYUNDAI рекомендует выполнять проверку каждые 7500 км и производить замену каждые 15 000 км. При возникновении серьезных неполадок, связанных с безопасностью (например, ограничения подачи топлива, неконтролируемого резкого увеличения подачи, потери мощности, затруднений при запуске двигателя и т. д.), немедленно заменить фильтр вне зависимости от графика технического обслуживания. Рекомендуется проконсультироваться у официального дилера HYUNDAI.

*11: При добавлении охлаждающей жидкости используйте только деионизированную воду или умягченную воду для данного автомобиля; запрещается доливать жесткую воду в охлаждающую жидкость, которой управлен автомобиль на заводе-изготовителе. Использование неподходящей охлаждающей жидкости может привести к серьезной неисправности или повреждению двигателя.

*12: Для удобства замена может производиться при выполнении других операций технического обслуживания.

График штатного технического обслуживания (за исключением Европы) (продолж.)

ТЕХНИЧЕСКОЕ ОБСЛУЖИВАНИЕ ЭЛЕМЕНТ	ПЕРИОДИЧНОСТЬ ТЕХОБСЛУЖИВАНИЯ		12	24	36	48	60	72	84	96
	Месяцы	Миля × 1000 км × 1000	10	20	30	40	50	60	70	80
Рейка, тяги и пыльники рулевого управления			I	I	I	I	I	I	I	I
Приводной вал и пылезащитные чехлы			I	I	I	I	I	I	I	I
Шины (давление и износ протектора)			I	I	I	I	I	I	I	I
Шаровые шарниры передней подвески			I	I	I	I	I	I	I	I
Хладагент системы кондиционирования воздуха			I	I	I	I	I	I	I	I
Компрессор кондиционера			I	I	I	I	I	I	I	I
Воздушный фильтр салона			R	R	R	R	R	R	R	R
Жидкость для механической коробки передач (при наличии) *14						I				I
Жидкость для коробки передач с двойным сцеплением *14										
Жидкость для автоматической коробки передач (при наличии)										
Масло раздаточной коробки (полный привод) *14										
Масло заднего дифференциала (полный привод) *14										
Карданный вал (полный привод)										
Клапанный зазор (Smartstream G1.6 T-GDI) *15										
Аккумулятор европейской системы экстренных вызовов (при наличии)										
Выхлопная система										
Подлежит замене каждые 3 года										

I: проверить и при необходимости отрегулировать, отремонтировать, очистить или заменить.

R: сменить или заменить.

*13: Жидкость для механической коробки передач/коробки передач с двойным сцеплением, масло раздаточной коробки и масло дифференциала необходимо менять каждый раз после их погружения в воду

*14: Проверьте избыточный уровень шума клапанов и/или вибрацию двигателя, при необходимости выполните регулировку. Рекомендуется произвести проверку системы у официального дилера HYUNDAI.

Техническое обслуживание в неблагоприятных условиях эксплуатации и при малом пробеге (за исключением Европы)

Операции технического обслуживания, указанные ниже, должны выполняться чаще на автомобилях, эксплуатируемых преимущественно в неблагоприятных условиях.

Соответствующую периодичность технического обслуживания см. в главе ниже.

R: сменить или заменить.

I: проверить и при необходимости отрегулировать, отремонтировать, очистить или заменить.

Операция технического обслуживания		Операция обслуживания	Периодичность техобслуживания	Условия движения
Моторное масло и фильтр	Smartstream D2.0 (за исключением России)	R	Замена через каждые 5000 км (3 000 миль) или 6 месяцев	A, B, C, D, E, F, G, H, I, J, K, L
	Smartstream D2.0 (для России)		Замена через каждые 7500 км (4 650 миль) пробега или 6 месяцев	
	Smartstream G2.0, Smartstream G2.5 GDi - за исключением Марокко и Египта		Замена через каждые 8000 км (4 500 миль) пробега или 6 месяцев эксплуатации	
	Smartstream G2.0, Smartstream G2.5 GDi - для Марокко и Египта		Замена через каждые 5000 км (3 000 миль) или 6 месяцев	
	Smartstream G1.6 T-GDi		Замена через каждые 5000 км (3 000 миль) или 6 месяцев	
Фильтр воздухоочистителя		R	Заменять чаще в зависимости от состояния	C, E
Свечи зажигания		R	Заменять чаще в зависимости от состояния	A, B, F, I, K
Рейка, тяги и пыльники рулевого управления		I	Проверять чаще в зависимости от состояния	C, D, E, F, G
Шаровые шарниры передней подвески		I	Проверять чаще в зависимости от состояния	C, D, E, F, G
Тормозные диски и колодки, суппорты и роторы		I	Проверять чаще в зависимости от состояния	C, D, E, G, H
Стояночный тормоз (при наличии)		I	Проверять чаще в зависимости от состояния	C, D, G, H
Приводной вал и пылезащитные чехлы		I	Проверять чаще в зависимости от состояния	C, D, E, F, G, H, I, K
Воздушный фильтр салона		R	Заменять чаще в зависимости от состояния	C, E, G

Операция технического обслуживания	Операция обслуживания	Периодичность техобслуживания	Условия движения
Жидкость для механической коробки передач (при наличии)	R	Каждые 120 000 км (80 000 миль)	C, D, E, F, G, H, I, K
Жидкость для автоматической коробки передач (при наличии)	R	Каждые 100 000 км (62 000 миль)	A, C, F, G, H, I, K
Жидкость коробки передач с двойным сцеплением (при наличии)	R	Каждые 120 000 км (80 000 миль)	C, D, E, F, G, H, I, J
Масло заднего дифференциала (полный привод)	R	Каждые 120 000 км (80 000 миль)	C, D, E, G, H, I, J
Масло раздаточной коробки (полный привод)	R	Каждые 120 000 км (80 000 миль)	C, D, E, G, H, I, J
Кardanый вал (полный привод)	I	Через каждые 15 000 км (10 000 миль) пробега или 12 месяцев эксплуатации	C, E

Неблагоприятные условия эксплуатации

- A. Неоднократное перемещение на короткие дистанции менее 8 км (5 миль) при нормальной температуре или менее 16 км (10 миль) при температуре ниже нуля.
- B. Длительная работа двигателя на холостом ходу или движение с малой скоростью на большие дистанции.
- C. Движение по неровной, запыленной, загрязненной дороге, дороге без покрытия или дороге, покрытой гравием или солью.
- D. Езда по дорогам, которые в холодную погоду обрабатываются солью или другими коррозионными веществами.
- E. Движение в условиях попадания в двигатель песка или пыли.
- F. Движение по загруженным дорогам.
- G. Частое движение в гору, с горы или по горным дорогам.
- H. Буксировка прицепа или автофургона либо движение с грузом, закрепленным на крыше.
- I. Использование в качестве патрульного автомобиля, такси, коммерческого автомобиля или буксира.
- J. Частое движение с высокой скоростью или режим ускорением/торможением.
- K. Движение с частыми остановками.
- L. Использование нерекомендованного моторного масла (минерального, полусинтетического, более низкого класса вязкости и т.д.).



Информация

- Поскольку во время движения моторное масло расходуется, необходимо регулярно проверять его уровень.
- Интервал замены моторного масла в нормальных условиях эксплуатации автомобиля зависит от использования рекомендованного масла с соответствующими характеристиками. В случае использования нерекомендованного моторного масла замену необходимо производить по графику обслуживания для жестких условий эксплуатации автомобиля.

ОПИСАНИЕ ПУНКТОВ ПЛАНОВОГО ТЕХОБСЛУЖИВАНИЯ

Моторное масло и масляный фильтр двигателя

Моторное масло и фильтр следует менять с периодичностью, указанной в графике технического обслуживания. Если автомобиль эксплуатируется в неблагоприятных условиях, замена масла и фильтра должны производиться чаще.

Приводные ремни

Осмотрите все приводные ремни на наличие порезов, трещин, признаков сильного износа или масляной пропитки и при необходимости замените их.

Следует периодически проверять правильность натяжения приводных ремней и при необходимости выполнять их регулировку.

Информация

При осмотре ремня выключите двигатель.

Топливные трубопроводы, гибкие шланги и соединения

Проверьте Топливопроводы, шланги и соединения на предмет утечек и повреждений. Рекомендуется немедленно заменить поврежденные или протекающие детали у официального дилера HYUNDAI.

Топливный фильтр (для бензинового двигателя)

Считается, что топливный фильтр не требует технического обслуживания, однако рекомендуется проводить периодические проверки в зависимости от качества топлива. При возникновении серьезных неполадок, связанных с безопасностью (например ограничения подачи топлива, неконтролируемого резкого увеличения подачи, потери мощности, затруднений при запуске двигателя и т. д.), немедленно замените топливный фильтр. Рекомендуется проконсультироваться у официального дилера HYUNDAI.

Топливный фильтр (фильтрующий элемент) (дизельный двигатель)

Засоренный фильтр может стать причиной снижения скорости автомобиля, повреждения системы очистки выхлопных газов и других проблем, например затрудненного запуска двигателя. Если в топливном баке скапливается чрезмерное количество посторонних веществ, может потребоваться более частая замена фильтра. После установки нового фильтра дайте двигателю поработать несколько минут и проверьте, нет ли утечек в соединениях. Рекомендуется устанавливать топливный фильтр у официального дилера HYUNDAI.

Шланги паропроводов и крышка горловины топливного бака

Шланг паров и крышку заливной горловины топливного бака следует осматривать с периодичностью, указанной в графике технического обслуживания. Убедитесь в правильности замены шланга паров и крышки заливной горловины топливного бака.

Вакуумные шланги вентиляции картера (при наличии)

Проверьте поверхность шлангов на наличие тепловых и/или механических повреждений. Жесткость и хрупкость резинового покрытия, трещины, разрывы, порезы, повреждения абразивного характера и чрезмерное разбухание указывают на ухудшение состояния шланга. Особое внимание следует обратить на поверхность шлангов, которые находятся рядом с источниками высокой температуры, например выпускной трубой.

Убедитесь, что шланги не контактируют с источниками тепла, острыми краями или движущимися деталями, которые могут стать причиной теплового или механического износа. Проверьте все соединения шлангов и убедитесь в их надежном креплении и отсутствии утечек. При обнаружении признаков ухудшения состояния или повреждений шланги следует немедленно заменить.

Фильтр воздухоочистителя

Замену воздушного фильтра рекомендуется выполнять у официального дилера HYUNDAI.

Свечи зажигания (для бензинового двигателя)

Убедитесь в том, чтобы были установлены новые свечи зажигания с правильными тепловыми характеристиками.

Собирая конструкцию, обязательно протрите мягкой тканью внутреннюю и наружную части внизу наконечника катушки зажигания и изолятор свечи, чтобы не допустить загрязнения изолятора.



ОСТОРОЖНО

Не отсоединяйте и не проверяйте свечи зажигания, когда двигатель горячий. Вы можете обжечься.

Система охлаждения

Проверьте на предмет утечек и повреждений такие компоненты системы охлаждения, как радиатор, расширительный бачок, шланги и соединения. Замените любые поврежденные детали.

Охлаждающая жидкость двигателя

Охлаждающую жидкость следует менять с периодичностью, указанной в графике технического обслуживания.

Жидкость системы охлаждения / хладагент интеркулера с водяным охлаждением

Охлаждающую жидкость следует менять с периодичностью, указанной в графике технического обслуживания.

Жидкость для интеллектуальной механической трансмиссии / механической трансмиссии (при наличии)

Проверьте жидкость для механической коробки передач в соответствии с графиком техобслуживания.

Жидкость автоматической коробки передач

Состояние масла в автоматической коробке передач не нужно проверять, если эксплуатация автомобиля производится при нормальных условиях.

Выполнять замену жидкости в автоматической трансмиссии рекомендуется у официального дилера HYUNDAI в соответствии с графиком технического обслуживания.



Информация

Жидкость для АКПП имеет красный цвет, когда она новая.

По мере эксплуатации автомобиля масло в автоматической коробке передач становится более темным на вид.

Это нормальное явление. Его не нужно менять в зависимости от изменения цвета.

К СВЕДЕНИЮ

Использование трансмиссионной жидкости, не соответствующей требованиям, может привести к неисправностям коробки передач и выходу ее из строя.

Используйте только указанную жидкость для автоматической коробки передач. (См. раздел «Рекомендуемые смазочные материалы и их количество» в главе 2.)

Жидкость коробки передач с двойным сцеплением (при наличии)

Проверяйте жидкость коробки передач с двойным сцеплением в соответствии с графиком техобслуживания.

Трубопроводы и гибкие шланги тормозной системы

Визуально проверьте правильность установки, наличие потертостей, трещин, следов износа и утечек. Немедленно замените любые изношенные или поврежденные детали.

Жидкость гидропривода сцепления/тормозов (при наличии)

Проверьте уровень жидкости гидропривода тормоза/сцепления в бачке тормозной системы. Уровень жидкости должен находиться в пределах между отметками «MIN» (Мин.) и «MAX» (Макс.), нанесенными на стенке бачка. Используйте только жидкость, предназначенную для гидропривода сцепления / тормозной системы и соответствующую спецификации DOT 4.

Стояночный тормоз (при наличии)

Проверьте систему стояночного тормоза, включая рычаг стояночного тормоза и тросы.

Тормозные диски, колодки, суппорты и роторы

Проверьте колодки, диск и ротор на предмет чрезмерного износа. Проверьте суппорты на наличие утечек жидкости.

Дополнительные сведения о проверке колодок или максимально допустимом износе накладок см. на веб-сайте HYUNDAI.

(<http://service.hyundai-motor.com>)

Карданный вал

Проверяйте наличие трещин, следов износа или повреждений на карданном вале, пыльниках, хомутах, резиновых муфтах и уплотнителя центрального подшипника. Замените поврежденные детали и при необходимости смените набивку.

Монтажные болты подвески

Проверьте соединения подвески на наличие ослаблений или повреждений. Затяните до требуемого крутящего момента.

Картер, привод и чехлы рулевого механизма / шаровая опора нижнего рычага

Остановите автомобиль, выключите двигатель и проверьте отсутствие излишнего люфта рулевого колеса. Проверьте привод на наличие изгибов или повреждений. Проверьте пыльники и шаровые опоры на наличие следов износа, трещин или повреждений.

Замените любые поврежденные детали.

Валы привода колес и чехлы

Проверьте приводные валы, пыльники и зажимы на наличие трещин, следов износа или повреждений. Замените поврежденные детали и при необходимости смените набивку.

Хладагент системы кондиционирования

Проверьте магистрали кондиционера и места соединений на отсутствие утечек и повреждений.

СИСТЕМА СМАЗКИ ДВИГАТЕЛЯ

Проверка уровня моторного масла

Моторное масло обеспечивает смазку, охлаждение и нормальную работу различных гидравлических компонентов двигателя. Моторное масло всегда расходуется во время движения, поэтому необходимо регулярно проверять его уровень и при необходимости доливать масло. Кроме того, проверку уровня и доливку масла необходимо производить в соответствии с рекомендованным графиком технического обслуживания, чтобы предотвратить снижение рабочих характеристик масла.

Проверку уровня масла необходимо производить согласно описанной ниже процедуре.

Бензиновый двигатель

1. Соблюдайте все меры предосторожности, указанные производителем масла.
2. Убедитесь, что автомобиль стоит на ровной поверхности с включенным стояночным тормозом и заблокированными колесами.
3. Включите двигатель и дайте ему прогреться до нормальной рабочей температуры.
4. Выключите двигатель, снимите крышку маслоналивной горловины и выньте масломерный щуп. Подождите 15 минут, чтобы масло вернулось в поддон картера.
5. Вытрите щуп на чисто и повторно вставьте до упора.

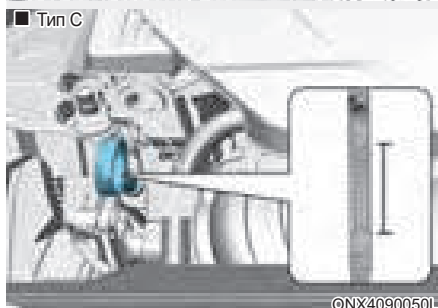
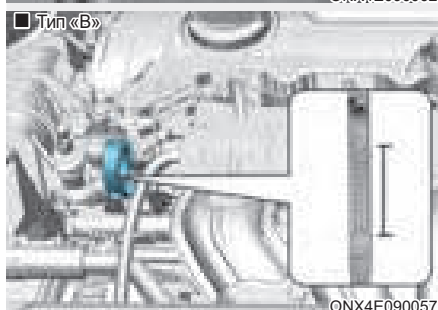
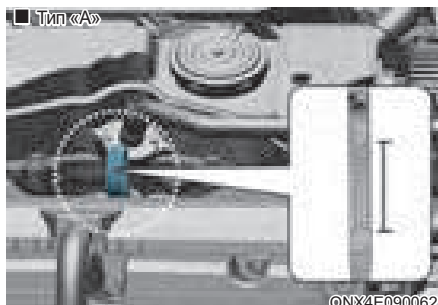

6. Снова выньте щуп и проверьте уровень масла. Уровень должен находиться между отметками «F» (полный) и «L» (низкий).



7. Если уровень масла находится ниже метки «L» (низкий), долейте такое количество масла, чтобы уровень поднялся до метки «F» (полный).

Используйте только указанную марку масла (см. раздел «Рекомендуемые смазочные материалы и их количество» в главе 2).

К СВЕДЕНИЮ

Для предотвращения повреждения двигателя:

- Не допускайте пролития моторного масла при его добавлении или замене. Немедленно вытрите пролитое масло.
- Расход моторного масла в новом автомобиле может возрастать при торможении и стабилизируется после 6000 км (4000 миль) пробега.
- Расход моторного масла зависит от манеры вождения, климатических и дорожных условий, качества масла и т.д. Следовательно, рекомендуется регулярно проверять уровень моторного масла и при необходимости доливать масло.

Дизельный двигатель

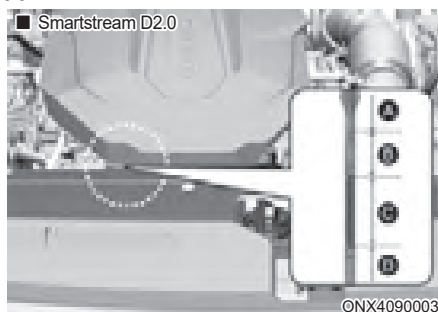

диапазон	Необходимые меры
A	Рекомендуется обратиться к официальному дилеру HYUNDAI.
B	Не доливайте моторное масло.
C	Вы можете долить моторное масло, но не превышать уровень диапазона «С».
D	Необходимо долить масло и убедиться, что его уровень находится в пределах диапазона «С».

Моторное масло обеспечивает смазку, охлаждение и нормальную работу различных гидравлических компонентов двигателя. Моторное масло всегда расходуется во время движения, поэтому необходимо регулярно проверять его уровень и при необходимости доливать масло. Кроме того, проверку уровня и доливку масла необходимо производить в соответствии с рекомендованным графиком технического обслуживания, чтобы предотвратить снижение рабочих характеристик масла.

Проверку уровня масла необходимо производить согласно описанной ниже процедуре.

1. Соблюдайте все меры предосторожности, указанные производителем масла.
2. Убедитесь, что автомобиль стоит на ровной поверхности с включенным стояночным тормозом и заблокированными колесами.
3. Запустите двигатель и прогрейте его, пока температура хладагента не достигнет нормального уровня.
4. Выключите двигатель, снимите крышку маслоналивной горловины и выньте масломерный щуп. Подождите 15 минут, чтобы масло вернулось в поддон картера.
5. Вытрите щуп насухо и повторно вставьте до упора.
6. Снова выньте щуп и проверьте уровень масла. Уровень должен быть в диапазоне «С».



Если уровень в диапазоне «D», долейте достаточно моторного масла, чтобы поднять его до диапазона «С».

Используйте только указанную марку масла (см. раздел «Рекомендуемые смазочные материалы и их количество» в главе 2).

К СВЕДЕНИЮ

Для предотвращения повреждения двигателя:

- Не допускайте пролития моторного масла при его добавлении или замене. Немедленно вытрите пролитое масло.
- Расход моторного масла в новом автомобиле может возрастать при торможении и стабилизируется после 6000 км (4000 миль) пробега.
- Расход моторного масла зависит от манеры вождения, климатических и дорожных условий, качества масла и т.д. Следовательно, рекомендуется регулярно проверять уровень моторного масла и при необходимости доливать масло.

Замена моторного масла и фильтра



- В процессе использования моторного масла снижается ряд его рабочих свойств (смазка, защита от ржавчины, охлаждение и очистка). Для замены моторного масла и фильтра рекомендуется обращаться к официальному дилеру HYUNDAI в соответствии с функцией уведомления об интервале замены или графиком технического обслуживания, описанными в начале этого раздела.
- Если плановый срок замены моторного масла не соблюдается, рабочие характеристики масла могут снизиться, что повлияет на состояние двигателя. Следовательно, необходимо производить замену моторного масла согласно графику технического обслуживания.
- Для поддержания оптимального рабочего состояния двигателя следует использовать рекомендованное моторное масло. В случае использования нерекомендованного масла его замену следует производить по графику, соответствующему жестким условиям эксплуатации.
- График замены моторного масла позволяет предотвратить окисление масла, но не влияет на его расход. Необходимо регулярно проверять уровень масла и доливать его.

i Информация

При снижении давления масла в двигателе из-за его нехватки и т.д. загорается сигнальный индикатор давления масла (⚠️). Также активируется система усиленной защиты двигателя, которая ограничивает его мощность, а при длительном движении в этом состоянии загорается сигнальный индикатор неисправности (⚠️). При восстановлении давления масла индикатор гаснет, а ограничение мощности двигателя прекращается. Однако в случае с бензиновым двигателем с турбонаддувом 2,5 л после восстановления давления масла индикатор и система усиленной защиты двигателя отключатся при повторном запуске двигателя.

⚠️ ВНИМАНИЕ

Сразу после выключения двигателя температура моторного масла очень высокая, что может стать причиной ожогов при замене масла. Производить замену необходимо после остывания масла в двигателе.

⚠️ ОСТОРОЖНО

Отработанное моторное масло может вызвать раздражение кожи или раковые заболевания, если будет контактировать с кожным покровом в течение длительного времени. Отработанное моторное масло содержит химические вещества, которые вызывали раковые заболевания у лабораторных животных. Всегда защищайте кожу и как можно скорее после контакта с использованным маслом тщательно мойте руки с мылом в теплой воде.

ОХЛАЖДАЮЩАЯ ЖИДКОСТЬ ДВИГАТЕЛЯ

Система охлаждения высокого давления оборудована бачком, который наполнен антифризом для использования в течение всего года. Бачок заполняется на заводе-изготовителе.

Проверяйте защиту антифриза и уровень охлаждающей жидкости по крайней мере один раз в год, в начале зимнего сезона и перед поездкой в места с холодным климатом.

Проверка уровня охлаждающей жидкости



Проверьте состояние и соединения всех шлангов систем охлаждения и обогрева. Замените все вздутые или изношенные шланги.

Уровень охлаждающей жидкости должен находиться между отметками «MAX» (Макс.) и «MIN» (Мин.) на стенке бачка при холодном двигателе.

Если уровень охлаждающей жидкости низкий, добавьте дистиллированной (деионизированной) воды. Доведите уровень до метки «MAX» (Макс.), но не заливайте избыточное количество жидкости. Если требуется часто добавлять жидкость, рекомендуется проверить систему охлаждения у официального дилера HYUNDAI.

ОСТОРОЖНО



Никогда не снимайте крышку бачка охлаждающей жидкости двигателя и/или крышку интеркулера с водяным охлаждением, а также пробку сливного отверстия при нагретом двигателе и радиаторе. Горячая охлаждающая жидкость и пар под давлением могут вырваться наружу и вызвать серьезные травмы.

Выключите двигатель и подождите, пока он остынет. Соблюдайте предельную осторожность при снятии крышки бачка охлаждающей жидкости двигателя и/или крышки интеркулера с водяным охлаждением. Оберните ее толстым полотенцем и медленно поворачивайте против часовой стрелки до первого упора. Отойдите назад, пока в системе охлаждения будет сбрасываться давление. Убедившись, что давление сброшено, нажмите на крышку радиатора, используя толстую ткань, и, продолжая вращение против часовой стрелки, снимите крышку.

i Информация

На уровень охлаждающей жидкости влияет температура двигателя. Перед проверкой или заправкой охлаждающей жидкости выключите двигатель.

! ОСТОРОЖНО



Электродвигатель вентилятора охлаждения двигателя может продолжать работать или включаться, когда двигатель не работает, что может привести к серьезным травмам. Держите руки, одежду и инструменты подальше от вращающихся лопастей вентилятора охлаждения.

Всегда выключайте автомобиль, если только он не нуждается в осмотре с включенным двигателем. Будьте осторожны, так как вентилятор охлаждения может работать, если отрицательный (-) вывод аккумулятора не отсоединен.

! ОСТОРОЖНО

После добавления охлаждающей жидкости убедитесь, что крышка заливной горловины полностью закрыта. В противном случае двигатель может перегреться во время езды.

■ Вид спереди моторного отсека

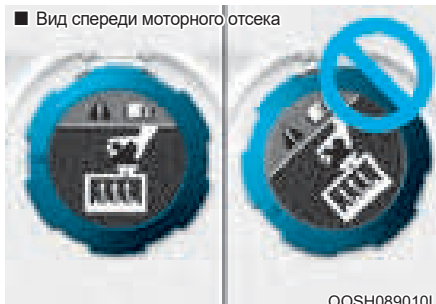

OOSH089010L

1. Убедитесь, что этикетка на крышке бачка для охлаждающей жидкости направлена вперед.

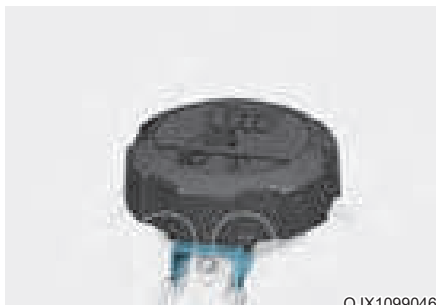

OJX1099046

2. Убедитесь, что небольшие выступы внутри крышки заливной горловины охлаждающей жидкости надежно зафиксированы.

Рекомендуемая охлаждающая жидкость

- При добавлении охлаждающей жидкости используйте только деионизированную, дистиллированную или мягкую воду для данного автомобиля; запрещается доливать жесткую воду в охлаждающую жидкость, которой заправлен автомобиль на заводе-изготовителе.
- Использование неправильной охлаждающей жидкости может привести к серьезной неисправности или повреждению двигателя.
- Для защиты алюминиевых деталей двигателя автомобиля от коррозии и предотвращения замерзания должна использоваться охлаждающая жидкость на основе этиленгликоля с фосфатами.
- Запрещается использовать метиловый и этиловый спирты, а также добавлять их в рекомендуемые охлаждающие жидкости.
- Не следует использовать растворы, в которых содержится более 60 % или менее 35 % антифриза, поскольку они обладают пониженной эффективностью.

Процентное содержание компонентов смеси приведено в нижеследующей таблице.

Температура окружающего воздуха	Процентное содержание компонентов смеси (объем)	
	Антифриз	Вода
-15 °C (5 °F)	35	65
-25 °C (-13 °F)	40	60
-35 °C (-31 °F)	50	50
-45 °C (-49 °F)	60	40

Информация

В случае возникновения сомнений в отношении пропорций смешивания проще всего мешать 50 % воды и 50 % антифриза, так как каждой жидкости будет поровну. Это подходит для большинства температурных диапазонов от -35 °C (-31 °F) и выше.

Замена охлаждающей жидкости

Рекомендуется выполнять замену хладагента у официального дилера HYUNDAI в рамках планового технического обслуживания, график которого приведен в начале этой главы.

ОСТОРОЖНО

Не заливайте охлаждающую жидкость двигателя или антифриз в бачок омывателя.

Охлаждающая жидкость двигателя может серьезно ухудшить видимость при распылении ее на ветровое стекло и стать причиной потери управления автомобилем, что, в свою очередь, может стать причиной аварии.

Охлаждающая жидкость двигателя также может привести к повреждению лакокрасочного покрытия и облицовки кузова.

К СВЕДЕНИЮ

Чтобы предотвратить повреждение деталей двигателя, перед дозаправкой охлаждающей жидкости оберните толстым полотенцем крышку бачка и/или инвертора охлаждающей жидкости двигателя, иначе охлаждающая жидкость может попасть на детали двигателя, например, генератор.

ЖИДКОСТЬ ГИДРОПРИВОДА ТОРМОЗА/СЦЕПЛЕНИЯ (ПРИ НАЛИЧИИ)

Проверка уровня жидкости в гидроприводе сцепления/ тормозной системы



ONX4090006

Периодически проверяйте уровень жидкости в бачке. Уровень жидкости должен находиться в пределах между отметками «MAX» (Макс.) и «MIN» (Мин.), нанесенными на боковой части бачка.

Перед снятием крышки бачка и добавлением жидкости для гидравлической системы тормозов/сцепления тщательно очистите место вокруг крышки бачка, чтобы предотвратить загрязнение жидкости.

Если уровень низкий, долейте жидкость до отметки «MAX». Уровень жидкости снижается по мере увеличения пробега. Это нормальное состояние, связанное с износом тормозных накладок.

Если уровень жидкости слишком низкий, рекомендуется обратиться к авторизованному дилеру HYUNDAI для проверки системы.

i Информация

Используйте только указанный тормозной жидкости/сцепления. См. раздел «Рекомендуемые смазочные материалы и их количество» в главе 2.

i Информация

Прежде чем снимать крышку заливной горловины для жидкости тормозной системы/сцепления, прочитайте предупреждение на крышке.

i Информация

Очистите крышку заливной горловины перед снятием. Используйте только жидкость для тормозной системы/сцепления DOT4, которая хранится герметичном контейнере.

! ОСТОРОЖНО

Если приходится часто добавлять жидкость гидропривода тормоза/сцепления, это может указывать на утечку в системе тормоза/сцепления. Рекомендуется проверить автомобиль у официального дилера HYUNDAI.

! ОСТОРОЖНО

Не допускайте попадания жидкости гидропривода тормоза/сцепления в глаза. Если жидкость для тормозной системы/сцепления попала в глаза, промывайте их чистой водой в течение по меньшей мере 15 минут и немедленно обратитесь за медицинской помощью.

К СВЕДЕНИЮ

- Не допускайте попадания жидкости на лакокрасочное покрытие кузова, так как это может привести к его повреждению.
- Не следует использовать жидкость для тормозной системы/сцепления, которая долгое время подвергалась воздействию открытого воздуха, так как ее качество невозможно гарантировать. Его следует утилизировать надлежащим образом.
- Не заливайте жидкости неподходящего типа. Попадание всего нескольких капель жидкости на основе минеральных масел, например моторного масла, в систему тормоза/сцепления может привести к повреждению деталей этой системы.

ЖИДКОСТЬ ДЛЯ СТЕКЛООМЫВАТЕЛЯ

Проверка уровня омывающей жидкости

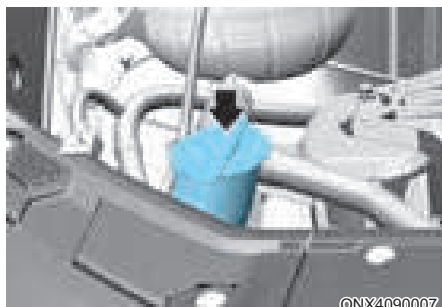

Проверьте уровень жидкости в бачке омывателя и долейте жидкость, если необходимо. При отсутствии жидкости омывателя можно использовать чистую воду. Однако в районах с холодным климатом следует использовать незамерзающие моющие растворы.



ОСТОРОЖНО

Во избежание серьезных травм или смерти при использовании жидкости омывателя соблюдайте указанные далее меры предосторожности.

- Не заливайте охлаждающую жидкость двигателя или антифриз в бачок омывателя. Охлаждающая жидкость двигателя может серьезно ухудшить видимость при распылении ее на ветровое стекло и стать причиной потери управления автомобилем или повредить лакокрасочное покрытие и обшивку кузова.
- Не допускайте контакта жидкости омывателя или бачка для жидкости с искрами или открытым пламенем. Жидкость омывателя может содержать спирт и быть легковоспламеняющейся.
- Не пейте жидкость омывателя и избегайте ее контакта с кожей. Жидкость омывателя вредна для людей и животных.
- Держите жидкость омывателя подальше от детей и животных.

ТОПЛИВНЫЙ ФИЛЬТР (ДИЗЕЛЬНЫЙ ДВИГАТЕЛЬ)

Удаление воды из топливного фильтра

Топливный фильтр в дизельном двигателе отделяет воду от топлива и предотвращает накопление воды.

В случае скопления в топливном фильтре воды при переключении кнопки «Engine Start/Stop» (Запуск/остановка двигателя) в положение «ON» (Вкл.) загорается индикатор (⚡) топливного фильтра.

В этом случае рекомендуется проверить систему у официального дилера HYUNDAI.

К СВЕДЕНИЮ

Если отделенную воду не удалить своевременно, она может через фильтр попасть в топливную систему и вызвать повреждение ее основных компонентов.

Замена картриджа топливного фильтра

Рекомендуется выполнять замену картриджа топливного фильтра у официального дилера HYUNDAI в соответствии с графиком технического обслуживания, приведенным в начале этой главы.

ВОЗДУХООЧИСТИТЕЛЬ

Замена фильтра



Воздушный фильтр можно очистить для проверки с помощью сжатого воздуха. Не пытайтесь промывать или прополаскивать его, так как это приведет к повреждению фильтра. В случае сильного загрязнения воздушный фильтр нужно заменить.



1. Поднимите крышку воздушного фильтра (1).



2. Протрите внутреннюю поверхность воздухоочистителя.
3. Потяните вниз рычаг и переведите его в положение «UNLOCK» (Разблокировано) (2).



4. Замените фильтр воздухоочистителя.
5. Соберите крышку воздушного фильтра в порядке, обратном порядку разборки.

i Информация

Если автомобиль эксплуатируется в чрезмерно запыленных или песчаных регионах, заменяйте элемент чаще, чем в рекомендованные интервалы (см. пункт "Техническое обслуживание при тяжелых условиях эксплуатации" в этой главе).

К СВЕДЕНИЮ

- Не ездите со снятым воздушным фильтром. Это приведет к чрезмерному износу двигателя.
- При снятии фильтрующего элемента воздушного фильтра следите за тем, чтобы пыль или грязь не попадали во впускной коллектор, поскольку это может привести к повреждению двигателя.
- Используйте оригинальные запчасти HYUNDAI или аналоги, указанные для вашего автомобиля. Использование неоригинальных запасных частей может привести к повреждению датчика расхода воздуха.

ВОЗДУШНЫЙ ФИЛЬТР САЛОНА

Состояния фильтра

Замену воздушного фильтра салона необходимо производить в соответствии с графиком технического обслуживания. В случае продолжительной эксплуатации автомобиля в городах с сильно загрязненным воздухом или на запыленных неровных дорогах, осмотры и замены необходимо проводить чаще. Заменяйте воздушный фильтр салона, следуя приведенной ниже процедуре, и будьте осторожны, чтобы не повредить другие компоненты.

Замена фильтра

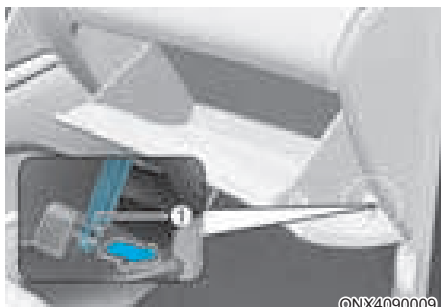

1. Откройте перчаточный ящик и выверните поддерживающий стержень (1).



2. Снимите стопоры с обеих сторон, чтобы перчаточный ящик мог свободно свисать на петлях.

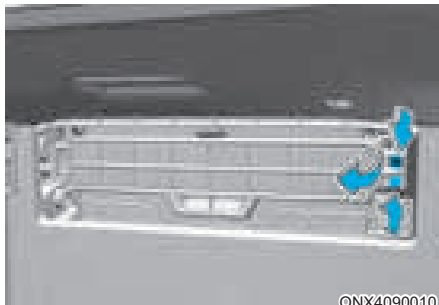

3. Нажмите и удерживайте замок на правой стороне крышки.
4. Извлеките крышку.
5. Замените воздушный фильтр салона.
6. Сборка выполняется в порядке, обратном разборке.

К СВЕДЕНИЮ



Установите новый воздушный фильтр салона в правильном направлении так, чтобы символ стрелки (!) был направлен вниз, чтобы предотвратить шум и повысить эффективность работы.

ЩЕТКИ СТЕКЛООЧИСТИТЕЛЯ

Проверка состояния щеток

Загрязнение лобового стекла или щеток стеклоочистителя посторонними веществами может снизить эффективность работы стеклоочистителя.

Распространенными источниками загрязнения являются насекомые, древесный сок и процедуры обработки горячим воском, применяемые на некоторых коммерческих автомойках. Если щетки не работают должным образом, очистите стекло и щетки с помощью качественного очистителя или мягкого моющего средства, а затем тщательно промойте чистой водой.

К СВЕДЕНИЮ

Во избежание повреждения щеток стеклоочистителя, рычагов или других компонентов не следует выполнять указанные далее действия.

- Использовать на них или рядом с ними бензин, керосин, разбавитель для краски или другие растворители.
- Пытаться переместить стеклоочистители вручную.
- Использовать щетки стеклоочистителя, не соответствующие требованиям.

i Информация

Известно, что горячий промышленный воск, который наносится в автоматических автомобильных мойках, осложняет очистку лобового стекла.

i Информация

Щетки стеклоочистителя — это расходные материалы. Нормальный износ стеклоочистителей может не покрываться гарантией на ваш автомобиль.

Замена щеток

Если стеклоочистители не очищают стекло должным образом, это может означать, что щетки изношены или повреждены, и их необходимо заменить.

К СВЕДЕНИЮ

Для предотвращения повреждений рычагов стеклоочистителей или других компонентов не пытайтесь двигать стеклоочистители вручную.

К СВЕДЕНИЮ

Использование щеток стеклоочистителей, отличных от рекомендованных, может привести к их неисправности и выходу из строя.

К СВЕДЕНИЮ

- Чтобы предотвратить повреждение капота и рычагов стеклоочистителей, их следует поднимать для протирания только в верхнем положении.
- Перед началом движения всегда возвращайте рычаги стеклоочистителей на лобовое стекло.

Рабочие положения стеклоочистителя ветрового стекла



ONX4090038

Этот автомобиль имеет конструкцию со «скрытым» стеклоочистителем. Это значит, что стеклоочистители нельзя поднять, когда они находятся в нижнем положении.

1. В течение 20 секунд после выключения двигателя поднимите и удерживайте рычаг стеклоочистителя в положении «MIST» (Туман) (или в нижнем положении «V») в течение 2 секунд до тех пор, пока стеклоочистители не переместятся в верхнюю точку очистки.
2. В это время вы можете снять стеклоочистители с лобового стекла.
3. Аккуратно опустите стеклоочистители обратно на лобовое стекло.
4. Включите стеклоочистители в любом положении «ON» (Вкл.) для возврата стеклоочистителей в нижнее положение ожидания.

Замена щеток

Тип А



OTM090039

1. Поднимите рычаг стеклоочистителя и поверните узел щетки так, чтобы был виден пластмассовый фиксатор.

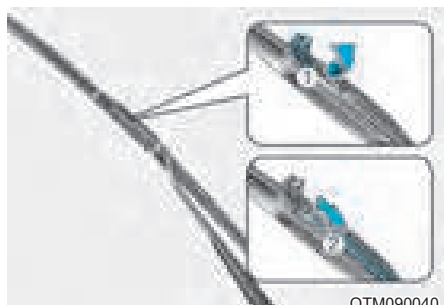

OTM090040



OTM090041

2. Нажмите на фиксатор и сдвиньте узел щетки вниз.
3. Снимите его с рычага.
4. Установите узел щетки на место в порядке, обратном снятию.

Тип В



OGSR076067

1. Поднимите рычаг стеклоочистителя.

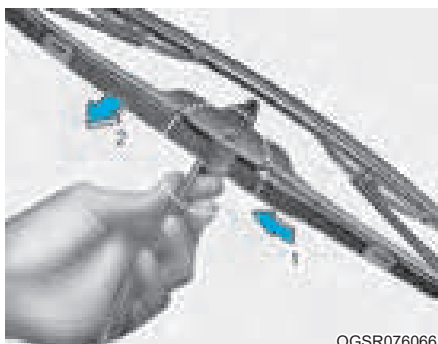

OGSR076066

2. Поднимите зажим щетки стеклоочистителя. Затем потяните вниз и снимите узел щетки.



OGSR076068

3. Установить новую щетку в сборе.
4. Возвратите рычаг стеклоочистителя на лобовое стекло.

Замена щетки стеклоочистителя заднего стекла

Сдвиньте стеклоочиститель заднего стекла в нижнюю среднюю область и поднимите направляющую стеклоочистителя. Потяните щетку стеклоочистителя.



ONX4090039

1. В течение 20 секунд после выключения зажигания автомобиля потяните переключатель стеклоочистителя вниз в положение «MIST» (Туман) и удерживайте его не менее 2 секунд, пока стеклоочиститель не переместится в нижнее среднее положение.



ONX4090040

2. Поднимите рычаг стеклоочистителя.



ONX4E090051

3. Поднимите и вытяните щетку стеклоочистителя.



ONX4E090052

4. Установите новую щетку стеклоочистителя. Для этого вставьте центральную часть в паз, находящийся в ручке стеклоочистителя, и надавите до щелчка. По завершении замены опустите направляющую стеклоочистителя на заднее стекло, включите зажигание и проверьте работу стеклоочистителей, чтобы убедиться в правильности установки щетки.
5. Убедитесь, что щетка прочно установлена, немного потянув ее.

Для предотвращения повреждения рычагов стеклоочистителей или других компонентов при замене щеток стеклоочистителей рекомендуем поручить выполнение этой операции авторизованному дилеру HYUNDAI.

ВНИМАНИЕ

Снимая щетку, не применяйте силу, так как можно повредить центральную часть направляющей стеклоочистителя.

ВНИМАНИЕ

- Стеклоочиститель может не работать в течение приблизительно 10 секунд до подачи жидкости для стеклоочистителя либо вследствие замерзания щеток. Это не является неисправностью. Просто происходит активация системы защиты стеклоочистителя в цепи перегрузки мотора стеклоочистителя.
- Переднее ветровое стекло следует промывать водой из шланга и протирать чистой тканью с поднятыми щетками стеклоочистителя. Также следует очистить щетки стеклоочистителя от смазки или воска.

АККУМУЛЯТОР



ОСТОРОЖНО

Для предотвращения вероятности **СЕРЬЕЗНОЙ ТРАВМЫ** или **СМЕРТИ** при выполнении работ рядом с аккумуляторной батареей или при ее обслуживании всегда следует принимать указанные далее меры предосторожности.



Перед началом работ с аккумуляторной батареей следует прочитать приведенные ниже инструкции.



Следует использовать защитные очки для защиты глаз от брызг электролита.



Запрещается пользоваться открытым огнем или курить в непосредственной близости от аккумуляторной батареи.



В элементах аккумуляторной батареи всегда присутствует легковоспламеняющийся газообразный водород, который может взорваться.



Аккумуляторные батареи должны храниться вне досягаемости детей.



Аккумуляторы содержат серную кислоту, которая очень агрессивна. Не допускайте попадания кислоты в глаза, на кожу или одежду.

Если кислота попала в глаза, промывайте их чистой водой в течение по меньшей мере 15 минут и немедленно обратитесь за медицинской помощью. При попадании кислоты на кожу тщательно промойте пораженный участок. Если вы почувствовали боль или жжение, немедленно обратитесь за медицинской помощью.

- При подъеме аккумулятора возможна утечка аккумуляторной кислоты, вызванная чрезмерным давлением на пластиковый корпус. Аккумулятор следует поднимать за ручку или руками, взяв его за противоположные углы.
- Не пытайтесь запустить двигатель от внешнего источника, если замерз электролит в установленной на транспортном средстве аккумуляторной батарее.
- **ЗАПРЕЩАЕТСЯ** производить зарядку аккумуляторной батареи, если она подключена к транспортному средству.
- Электрическая система зажигания работает под высоким напряжением. **ЗАПРЕЩАЕТСЯ** прикасаться к этим компонентам при работающем двигателе или кнопке «Engine Start/ Stop» (Запуск/остановка двигателя) в положении «ON» (Вкл.).

К СВЕДЕНИЮ

- Если автомобиль длительное время не будет эксплуатироваться в условиях низкой температуры, отсоедините аккумуляторную батарею и храните ее в помещении.
- Аккумуляторная батарея должна быть всегда полностью заряжена для предотвращения повреждения корпуса в местах с низкой температурой.

К СВЕДЕНИЮ

При подключении несанкционированных электронных устройств к аккумуляторной батарее она может разрядиться. Запрещается использовать несанкционированные устройства.

Повышение срока службы аккумулятора



- Следите за тем, чтобы аккумуляторная батарея была надежно закреплена.
- Аккумуляторная батарея должна быть чистой и сухой.
- Клеммы и контакты разъемов должны быть чистыми, плотно прилегающими и покрытыми слоем технического вазелина или специальной смазки для электрических контактов.
- Электролит, вылившийся из аккумуляторной батареи, следует немедленно смыть водным раствором пищевой соды.
- Если автомобиль не будет использоваться в течение продолжительного времени, отсоедините кабели от аккумуляторной батареи.

i Информация

Чтобы проверить аккумулятор, откройте крышку (B).

Чтобы открыть крышку в 7-местном автомобиле, сначала необходимо снять зажимы (A).

i Информация — для аккумуляторов с отметками «UPPER» (Верхний уровень) и «LOWER» (Нижний уровень)

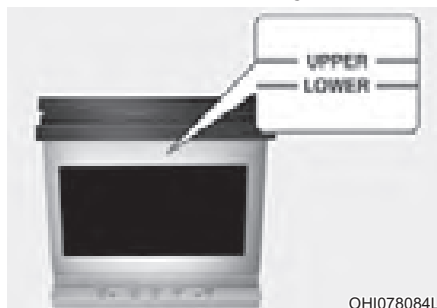

Если автомобиль оснащен аккумулятором с отметками «LOWER», MIN (Нижний уровень (Мин.)) и «UPPER», MAX (Верхний уровень (Макс.)) на боковой стенке, в нем необходимо проверять уровень электролита.

Уровень электролита должен находиться между отметками «LOWER», MIN (Нижний уровень (Мин.)) и «UPPER», MAX (Верхний уровень (Макс.)). При низком уровне электролита добавьте дистиллированную (или деминерализованную) воду. (Никогда не добавляйте серную кислоту или другой электролит.)

Будьте осторожны, чтобы не пролить дистиллированную (или деминерализованную) воду на поверхность батареи или другие прилегающие компоненты.

Также не следует переполнять банки аккумулятора.

В противном случае это может привести к коррозии батареи или других компонентов. В конце надежно закройте крышку банки. Тем не менее мы рекомендуем вам обратиться к официальному дилеру HYUNDAI для лучшего обслуживания АКБ.

Наклейка с указанием емкости аккумуляторной батареи

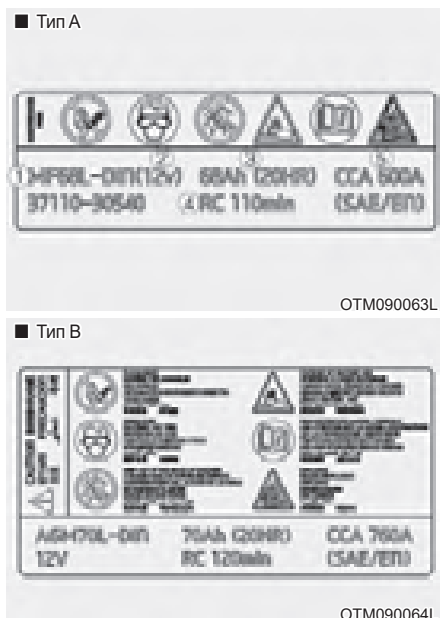

1. MF68L-DIN: наименование модели аккумулятора HYUNDAI
2. 12V: номинальное напряжение
3. 68 А·ч (20 ч): номинальная емкость (в ампер-часах)
4. RC 110min: номинальная емкость (в ампер-часах)
5. 600A: испытание при низких температурах, ток в амперах по SAE/EN

Зарядка аккумулятора

С помощью устройства зарядки аккумулятора

В вашем автомобиле установлена не требующая обслуживания аккумуляторная батарея на основе кальция.

- Если произошел разряд аккумуляторной батареи в течение короткого промежутка времени (например, по причине оставленных включенными фар или ламп освещения салона автомобиля, не использовавшегося какое-то время), необходимо выполнить медленную зарядку батареи (малым током) в течение 10 часов.
- Если аккумуляторная батарея постепенно разрядилась по причине высокой электрической нагрузки в процессе использования автомобиля, подзаряжайте ее током 20–30 А в течение двух часов.

ОСТОРОЖНО

Всегда следуйте указанным далее инструкциям при зарядке аккумулятора вашего автомобиля, чтобы избежать риска **СЕРЬЕЗНЫХ ТРАВМ** или **СМЕРТИ** от взрывов или ожогов кислотой.

- Перед выполнением операций по техническому обслуживанию или подзарядке аккумуляторной батареи отключите все электрооборудование и выключите двигатель.
- Запрещается пользоваться открытым огнем или курить в непосредственной близости от аккумуляторной батареи.
- Всегда работайте на открытом воздухе или в помещении с хорошей вентиляцией.
- При выполнении проверки аккумуляторной батареи в процессе зарядки надевайте защитные очки.
- Необходимо снять аккумулятор с автомобиля и расположить его в месте с хорошей вентиляцией.
- Следите за аккумулятором во время зарядки и остановите или уменьшите скорость зарядки, если банки батареи начинают сильно кипеть.

- Кабель, идущий к отрицательной клемме аккумуляторной батареи, должен отключаться первым, а подключаться последним. Отключение зарядного устройства аккумуляторной батареи следует производить в указанном далее порядке.
1. Выключите главный выключатель зарядного устройства аккумуляторной батареи.
 2. Отсоедините контактный зажим от отрицательной клеммы аккумуляторной батареи.
 3. Отсоедините контактный зажим от положительной клеммы аккумуляторной батареи.
- Рекомендуется выполнять замену аккумуляторов у официального дилера HYUNDAI.

К СВЕДЕНИЮ

Аккумулятор AGM (при наличии)

- Аккумуляторы Absorbent Glass Matt (поглощающее стекловолокно) (AGM) не требуют ухода, и рекомендуется проводить их обслуживание у официального дилера HYUNDAI. Для зарядки аккумулятора AGM пользуйтесь только автоматическими зарядными устройствами, предназначенными специально для аккумуляторов AGM.
- При замене аккумулятора AGM рекомендуется использовать запчасти, приобретенные у официального дилера HYUNDAI.
- Не открывайте и не снимайте верхнюю крышку аккумулятора. Это может вызвать утечку находящегося внутри электролита, что может привести к серьезной травме.

Запуск двигателя от внешнего источника

После запуска двигателя от хорошего внешнего источника следует проехать на автомобиле приблизительно 20–30 минут до его отключения. Автомобиль может не завестись, если вы выключите его до того, как аккумулятор успеет должным образом зарядиться. См. раздел «Запуск двигателя от внешнего источника» в главе 6 для получения дополнительной информации о процедурах запуска двигателя от внешнего источника.



Информация



Неправильно утилизированная аккумуляторная батарея может нанести вред окружающей среде и здоровью человека. Утилизировать аккумулятор нужно в соответствии с местным законодательством или нормативными актами.

Сброс параметров приборов

Возможно, после разряда или отключения аккумуляторной батареи потребуется сбросить параметры следующих элементов.

- Окно с автоматическим поднятием и опусканием (см. главу 5)
- Люк в крыше (см. раздел 5).
- Маршрутный компьютер (см. главу 5)
- Система управления микроклиматом (см. раздел 5).
- Система запоминания положения сиденья водителя (см. главу 5)
- Часы (см. главу 5)
- Информационно-развлекательная система (см. руководство к информационно-развлекательной системе).

ШИНЫ И КОЛЕСА



ОСТОРОЖНО

Разрыв шины может привести к потере контроля над автомобилем и, как следствие, — к аварии. Чтобы снизить вероятность СЕРЬЕЗНОЙ ТРАВМЫ или ГИБЕЛИ, соблюдайте указанные далее меры предосторожности.

- Шины нужно ежемесячно проверять на предмет достаточного внутреннего давления, а также наличия признаков износа и повреждений.
- Рекомендованное значение давления воздуха в холодной шине указано в данном руководстве, а также на этикетке параметров шины, которая находится на центральной стойке со стороны водителя. Для измерения давления в шинах всегда используйте манометр. Шины со слишком большим или слишком низким давлением изнашиваются неравномерно, что приводит к плохой управляемости.
- Проверяйте запасное колесо при каждой проверке давления воздуха в остальных шинах автомобиля.
- Изношенные шины, шины со следами неравномерного износа или поврежденные шины подлежат замене. Изношенные шины могут стать причиной резкого ухудшения эффективности торможения, рулевого управления или сцепления с дорожным покрытием.
- **ВСЕГДА** заменяйте шины шинами того же размера, типа, конструкции и с таким же рисунком протектора, как и у каждой шины, которая изначально поставлялась с этим автомобилем. Использование шин и колес, отличающихся от рекомендованных размеров, может привести к нестандартным характеристикам управляемости, плохому контролю транспортным средством или негативно повлиять на антиблокировочную тормозную систему (ABS) вашего автомобиля, что приведет к серьезной аварии.

Уход за шинами

Для обеспечения надлежащего технического обслуживания, безопасности в эксплуатации и минимального расхода топлива, рекомендуется постоянно поддерживать рекомендуемое давление в шинах и соблюдать предписанные для вашего автомобиля предельные нагрузки на колеса и распределение нагрузки.



Все технические характеристики (размеры и давление) приведены в табличке, прикрепленной к центральной стойке со стороны водителя.

Рекомендуемое давление воздуха в холодных шинах

Давление во всех шинах (включая шину запасного колеса) следует проверять, когда шины находятся в холодном состоянии. Считается, что шины находятся в холодном состоянии, если автомобиль простоял на месте по меньшей мере три часа или проехал менее 1,6 км (1 милю).

В прогретых шинах давление воздуха обычно превышает давление в холодном состоянии на 28–41 кПа (4–6 фунтов/кв. дюйм). Не следует спускать воздух из прогретых шин для корректировки давления, поскольку в этом случае давление будет недостаточным. Рекомендованные показатели давления в шинах см. в разделе «Шины и колеса» главы 2.



ОСТОРОЖНО

Рекомендуемые величины давления должны поддерживаться для удобства и безопасности вождения автомобиля, управляемости и минимального износа шин.

Избыточное или недостаточное давление может уменьшить срок службы шины, негативно повлиять на управляемость транспортного средства и привести к внезапному разрыву шины, который может стать причиной потери управления и дорожно-транспортного происшествия.

При слишком низком давлении воздуха в шинах может отмечаться сильный перегрев колес, который ведет к разрывам шин, отделению протектора и другим неисправностям, в результате которых автомобиль теряет управление, что может привести к получению серьезных травм или ДТП. Этот риск возрастает в жаркую погоду, а также при длительной езде на высоких скоростях.



ВНИМАНИЕ

- Низкое давление в шинах также приводит к чрезмерному износу, ухудшению управляемости автомобиля и увеличению расхода топлива. Возможна также деформация колес. Необходимо следить за тем, чтобы давление в шинах соответствовало требуемому уровню. Если шину приходится часто подкачивать, рекомендуется проверить ее у официального дилера HYUNDAI.
- Повышенное давление в шинах приводит к повышению чувствительности к неровностям дороги, чрезмерному износу в средней части протектора шины и увеличению вероятности повреждения шины из-за дефектов дорожного покрытия.

Проверка давления воздуха в шинах

Проверяйте шины, в том числе запасные, раз в месяц или чаще.

Методика проверки

Для проверки давления в шинах используйте шинный манометр хорошего качества.

Невозможно определить качество накачки шин путем простого визуального осмотра.

Радиальные шины могут выглядеть накачанными при недостаточном давлении воздуха в них.

Снимите колпачок с ниппеля шины.

Установите на ниппель манометр и плотно его прижмите, чтобы измерить давление воздуха. Если давления воздуха в холодной шине соответствует рекомендованному значению давления, указанному на шине и на информационной этикетке по нормативам нагрузки, то никаких дальнейших действий предпринимать не требуется. Если давление низкое, подкачайте шину до достижения рекомендованного значения. Убедитесь в том, чтобы колпачки были надеты на ниппели шин. Без колпачка в золотник может попасть грязь или влага, из-за которых теряется герметичность. Если колпачка нет, при первой же возможности установите на ниппель новый колпачок.

Если шина перекачана, спустите лишний воздух, нажав на металлический золотник по центру ниппеля шины. Повторно проверьте давление в шине с помощью индикатора. Проследите за тем, чтобы надеть на ниппели шин колпачки. Без колпачка в золотник может попасть грязь или влага, из-за которых теряется герметичность. Если колпачка нет, при первой же возможности установите на ниппель новый колпачок.

Вращение шин

Для выравнивания износа протектора HYUNDAI рекомендует переставлять колеса через в соответствии с графиком обслуживания или ранее, если происходит неравномерный износ.

Проводя перестановку, проверьте правильность балансировки колес.

Также при перестановке проверьте шины на предмет неравномерного износа и повреждений. Причиной повышенного износа обычно является неправильное давление воздуха в шинах, неправильный угол установки колес, разбалансированность колес, резкое торможение или резкие повороты. Проверьте протекторы и боковые стороны шин на наличие выпуклостей и неровностей. Замените шину в случае обнаружения подобных дефектов. Также шину следует заменить, если видна кордная ткань или корд. После перестановки колес убедитесь, что давление в передних и задних шинах соответствует рекомендуемым значениям, а также проверьте плотность затяжки крепежных гаек (требуемый момент затяжки составляет 11–13 кгс·м [79–94 фунт-сила-футов]).

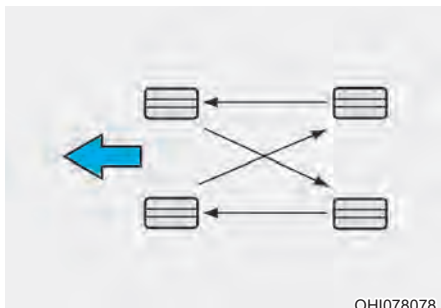

OH1078078

При перестановке колес необходимо проверить тормозные колодки на наличие износа.

i Информация

Наружная и внутренняя части несимметричной шины различимы. При установке несимметричной шины убедитесь, что сторона, обозначенная «Outside» (Снаружи), обращена наружу. Если сторона, обозначенная «Inside» (Внутри), установлена снаружи, это отрицательно скажется на работе автомобиля.

! ОСТОРОЖНО

- Не используйте компактное запасное колесо при перестановке.
- Ни при каких обстоятельствах не используйте одновременно шины с диагональным и радиальным кордом. Это может привести к нестандартным характеристикам управляемости, которые могут повлечь потерю управления транспортным средством и, как следствие, — привести к ДТП.

Регулировка углов установки колес и балансировка шин

На заводе-изготовителе производится тщательная регулировка углов установки колес и балансировка шин вашего автомобиля, что обеспечивает максимально возможный ресурс шин и лучшие значения общих характеристик автомобиля.

В большинстве случаев отсутствует необходимость в повторной регулировке колес. Однако если вы заметили повышенный износ шин или автомобиль при движении смещается в сторону, колеса необходимо повторно отрегулировать.

Если при движении по ровной дороге возникает вибрация, то, возможно, необходимо произвести повторную балансировку колес.

К СВЕДЕНИЮ

Установка балансировочных грузов, не соответствующих требованиям, может привести к повреждению алюминиевых дисков вашего автомобиля. Используйте только рекомендованные балансировочные грузы.

Замена шин



При равномерном износе шины поперек протектора становится виден индикатор износа в виде сплошной полосы. Это значит, что оставшаяся толщина протектора на шине составляет менее 1,6 мм (1/16 дюйма). В этом случае замените шину.

Замену следует провести не дожидаясь, пока полоса появится по всей ширине протектора.

ОСТОРОЖНО

Меры предосторожности, позволяющие снизить риск получения СЕРЬЕЗНЫХ ТРАВМ или ГИБЕЛИ, указаны далее.

- Изношенные шины, шины со следами неравномерного износа или поврежденные шины подлежат замене. Изношенные шины могут стать причиной резкого ухудшения эффективности торможения, рулевого управления и сцепления с дорожным покрытием.
- **ВСЕГДА** заменяйте шины шинами того же размера, как и у каждой шины, которая изначально поставлялась с этим автомобилем. Использование шин и колес, отличающихся от рекомендованных размеров, может привести к нестандартным характеристикам управляемости, плохому контролю транспортным средством или негативно повлиять на антиблокировочную тормозную систему (ABS) вашего автомобиля, что приведет к серьезной аварии.
- При замене шин (или колес) рекомендуется переставлять две передние или две задние шины (или колеса) попарно. Замена только одной шины может серьезно повлиять на управляемость автомобиля.
- С течением времени качество шин ухудшается, даже когда они не используются. Вне зависимости от оставшегося протектора HYUNDAI рекомендует заменять шины после 6 (шести) лет штатной эксплуатации.
- Износ может увеличиться при воздействии высоких температур в жарком климате или вследствие регулярных высоких нагрузок. Несоблюдение этого предупреждения может привести к внезапному разрыву шин и, как следствие, — потере контроля над транспортным средством и аварии.

Замена компактного запасного колеса (при наличии)

Срок службы протектора запасной шины меньше, чем у шины нормального размера. Замените ее, когда на шине станут видны индикаторные полоски износа протектора. Запасная шина должна быть того же размера и конструкции, как и те, которые поставляются с новым автомобилем, и должна монтироваться на том же колесе для компактной запасной шины. Компактная запасная шина не предназначена для установки на колесе нормального размера, а колесо для компактной запасной шины не предназначено для установки шины нормального размера.



ОСТОРОЖНО

Оригинальную шину необходимо отремонтировать или заменить как можно скорее, чтобы избежать выхода из строя запасного колеса и потери управления транспортным средством и, как следствие, аварии. Компактное запасное колесо предназначено для использования только в экстренных ситуациях. Не эксплуатируйте автомобиль со скоростью более 80 км/ч (50 миль/ч) при использовании компактного запасного колеса.

Замена колес

При замене колес, независимо от причины, по которой она выполняется, убедитесь, что новые колеса эквивалентны оригинальным заводским по диаметру, ширине обода и вылету колеса.

Сцепление шин с дорогой

Сцепление шин с поверхностью дороги может снижаться из-за износа шин, неправильной накачки или скользкого дорожного полотна. При появлении индикаторов износа протектора шины необходимо заменить. Чтобы снизить вероятность потери управления, притормаживайте всякий раз при гололеде, а также когда идет дождь или снег.

Техническое обслуживание шин

В дополнение к правильному давлению накачки уменьшению износа шин способствует правильная регулировка углов установки колес. Если вы обнаружили неравномерную изношенность шин, проверьте углы установки колес у своего дилера.

После установки новых шин убедитесь в их правильной балансировке. Это позволит сделать езду в автомобиле более комфортной и увеличит срок службы шин. Кроме того, шины необходимо повторно балансировать после снятия с дисков.

Маркировка на боковой поверхности шины

На боковой поверхности нанесена идентифицирующая информация, основные характеристики шины и идентификационный номер шины (TIN), необходимый для сертификации соответствия стандартам безопасности. Номер TIN также может использоваться для идентификации шины в случае отзыва.



1. Изготовитель или фирменное наименование

Указан производитель или торговая марка.

2. Обозначение размера шин

На боковой поверхности шины указано обозначение размера шины. Эта информация потребуется при выборе сменной шины для автомобиля. Ниже приводится пояснение букв и цифр в обозначении размера шины.

Пример обозначения размера шины приведен далее.

(Эти цифры приведены строго в качестве примера; обозначение размера ваших шин может меняться в зависимости от модели автомобиля.)

235/60R18 102H

- 235 - ширина шины в миллиметрах.
- 60 - отношение высоты профиля шины к его ширине. Высота сечения шины в процентах от ее ширины.
- R — код конструкции шины (радиальная).
- 18 - Диаметр обода в дюймах.
- 102 — индекс нагрузки. Цифровой код, соответствующий максимальной нагрузке, которую может выдержать шина.
- H - Символ скоростной категории. Дополнительная информация представлена в таблице индексов скорости шин в этом разделе.

Обозначение размера колеса

На колесах также имеется маркировка, содержащая данные, которые необходимы при замене. Далее приводится расшифровка буквенных и цифровых обозначений размера колеса.

Пример обозначения размера колеса приведен далее.

7,5J X 18

- 7,5 - ширина обода в дюймах.
- J — Профиль обода колеса.
- 18 - Диаметр обода в дюймах.

Скоростные категории шин

В приведенной ниже таблице перечислены распространенные скоростные категории, которые используются в настоящее время для шин пассажирских автомобилей. Скоростная категория содержится в обозначении размера шины на ее боковой стенке. Этот символ указывает на максимальную скорость безопасной эксплуатации шины.

Символ, обозначающий скоростную категорию шины	Максимальная скорость
S	180 км/ч (112 миль/ч)
T	190 км/ч (118 миль/ч)
H	210 км/ч (130 миль/ч)
V	240 км/ч (149 миль/ч)
W	270 км/ч (168 миль/ч)
Y	300 км/ч (186 миль/ч)

3. Проверка срока службы шин (TIN, идентификационный номер шины)

Любые шины, с момента изготовления которых прошло более шести лет (включая шину запасного колеса), необходимо заменить новыми. Вы можете найти дату изготовления в виде кода DOT на боковой стенке шины (возможно, с внутренней стороны колеса). Код DOT — это последовательность знаков на шине, состоящая из цифр и букв английского языка. На дату изготовления указывают последние четыре цифры (символа) кода DOT.

DOT: XXXX XXXX OOOO

В первой части кода DOT содержится кодовый номер завода-изготовителя, размер шины и тип рисунка протектора, а последние четыре цифры указывают неделю и год изготовления.

Например:

DOT XXXX XXXX 1521 указывает, что шина была изготовлена на 15-й неделе 2021 г.

4. Количество и состав слоев шины.

Количество слоев обрешиненного корда в шине. Производители также должны указать материалы, из которых изготовлены шины (сталь, нейлон, полиэфир и другие). Буква «R» означает шину с радиальной ориентацией корда; буква «D» — с диагональной, а буква «B» указывает на диагонально-опоясанный каркас.

5. Максимально допустимое давление в шине

Этот параметр представляет собой самое высокое давление воздуха, допустимое в шине. Не следует превышать максимально допустимое давление в шине. Рекомендованное давление в шине см. на шине и на табличке с информацией о шине и нагрузке.

6. Максимальная номинальная нагрузка

Это число указывает на максимальную нагрузку на шину в килограммах и фунтах. При замене шин на автомобиле новые шины должны иметь такую же номинальную нагрузку, как и те, что были установлены на заводе-изготовителе.

7. Одинаковый класс качества шин

Стандарт качества можно найти при необходимости на боковой стороне шины между шириной протектора и максимальной шириной камеры.

Например:

TREADWEAR 200

TRACTION AA

TEMPERATURE A

Tread wear (Износостойкость протектора)

Класс износостойкости протектора — это сравнительная оценка, основанная на скорости износа шины при испытаниях в контролируемых условиях в ходе утвержденной серии испытаний. Например, шина класса 150 в условиях испытаний будет изнашиваться в полтора (1,5) раза дольше, чем шина класса 100.

Относительные характеристики шины зависят от реальных условий эксплуатации, но при этом они могут отличаться от стандартных из-за различий в стиле вождения, техническом обслуживании, характеристиках дорожного покрытия и климата.

Класс износостойкости протектора указан на боковых стенках шин, предназначенных для пассажирских автомобилей. Шины, используемые на вашем автомобиле в качестве стандартного или дополнительного оборудования, могут отличаться по классу.

Traction (Сцепление с дорогой) — «AA», «A», «B» и «C»

Сцепление с поверхностью делят на три класса: «AA», «A», «B» и «C» (от высшего к низшему). Эти классы представляют собой способность шины останавливаться на мокром дорожном покрытии, измеренную в контролируемых условиях на испытательных поверхностях из асфальта и бетона, определенных государственными органами. Шины с отметкой «C» имеют наихудшие характеристики сцепления с поверхностью.



ОСТОРОЖНО

Степень сцепления с дорогой определяется для шины на основании испытаний с торможением при движении по прямой и не учитывает ускорение, повороты, гидропланирование или пиковые характеристики сцепления с дорогой.

Temperature (Температура) — «A», «B» и «C»

Существуют следующие категории качества по температуре: «A» (наивысшая), «B» и «C». Эти категории качества отражают стойкость шины к выделению тепла и ее способность рассеивать тепло в процессе испытаний в лабораторных условиях на соответствующем требованиям испытательном колесе.

Высокая температура может стать причиной ухудшения состояния материала шины и снижения срока службы шины, а чрезмерно высокая температура может привести к внезапному разрыву шины. Классы «A» и «B» представляют собой более высокие уровни показателей, полученные в лабораторных условиях с использованием испытательного колеса, чем минимальные, требуемые законодательством.



ОСТОРОЖНО

Температурный класс определяется для шины с нормальным давлением воздуха и при отсутствии перегрузки. Слишком высокая скорость, пониженное, повышенное давление или чрезмерная нагрузка, действующие по отдельности или в сочетании друг с другом, могут привести к теплообразованию и возможному внезапному разрыву шины. Это может привести к потере управления транспортным средством и стать причиной аварии.

Низкопрофильные шины (при наличии)

На низкопрофильных шинах отношение высоты профиля шины к его ширине ниже 50.

Поскольку низкопрофильные шины оптимизированы для управления и торможения, их боковые поверхности немного жестче, чем у стандартной шины. Кроме того, низкопрофильные шины, как правило, шире, и следовательно имеют большую поверхность сцепления с дорожным покрытием. В некоторых случаях они могут создавать больше шума на дороге по сравнению со стандартными шинами.



ВНИМАНИЕ

Боковая стенка низкопрофильной шины короче обычной. Таким образом, низкопрофильное колесо и шина легко повреждаются. Следуйте приведенным ниже инструкциям.

- При движении по неровной дороге или съезде с нее будьте осторожны, чтобы не повредить шины и колеса. После поездки проверяйте шины и диски.
- При проезде рытвин, искусственных неровностей, люков или бордюров двигайтесь медленно, чтобы не повредить шины и диски.
- В случае удара по шине рекомендуется проверить шину у официального дилера HYUNDAI или в специализированной мастерской по ремонту шин.
- Проверяйте состояние и давление шин каждые 3000 км (1800 миль), чтобы предотвратить их повреждение.
- Сложно распознать повреждение шин только визуально. Если есть небольшой намек на повреждение шины, проверьте и замените ее, чтобы предотвратить повреждение, вызванное утечкой воздуха.
- Если шина повреждена во время движения по неровной дороге, бездорожью или прохождения препятствий, например выбоин, люков или бордюров, ваша гарантия не распространяется на такие повреждения.
- Информация о шине указана на ее боковой стенке.

ПРЕДОХРАНИТЕЛИ

■ Предохранитель ножевого типа



Нормальный



Сгоревший предохранитель

■ Предохранитель трубчатого типа



Нормальный



Сгоревший предохранитель

■ Тип «Multi»



Нормальный



Сгоревший предохранитель

ОТМ078035

Для защиты электрической системы автомобиля от выхода из строя в результате электрической перегрузки используются плавкие предохранители.

Данный автомобиль имеет 5 панелей предохранителей. Одна располагается под панелью со стороны водителя, остальные — в моторном отсеке.

Если не работают осветительные приборы, вспомогательное оборудование или органы управления автомобиля, проверьте исправность предохранителя соответствующей электрической цепи. Если предохранитель перегорел, то элемент внутри него сломался или расплавился.

Если электрическая система не работает, в первую очередь проверьте панель предохранителей, установленную со стороны водителя. Перед заменой перегоревшего предохранителя выключите двигатель и все выключатели, а затем отсоедините отрицательный кабель аккумулятора. Для замены сгоревшего плавкого предохранителя всегда используйте предохранитель с такими же характеристиками.

Если после замены новый предохранитель сгорел, это указывает на неисправность в электрической цепи. Не используйте систему, защищаемую этим предохранителем. За советом рекомендуется незамедлительно обращаться к авторизованному дилеру HYUNDAI.



ОСТОРОЖНО

Для замены плавкого предохранителя **ВСЕГДА** используйте предохранитель с такими же характеристиками.

- Установка предохранителя с большим номинальным током может привести к повреждению и возникновению пожара.
- Запрещено устанавливать проволоку или фольгу вместо полноценного предохранителя даже в качестве временной меры. Это может привести к значительным повреждениям проводки и ее возгоранию.

К СВЕДЕНИЮ

Запрещается использовать отвертку или любой другой металлический предмет для извлечения предохранителей, поскольку это может вызвать короткое замыкание и повредить электрическую систему.

Замена предохранителей в блоке предохранителей приборной панели

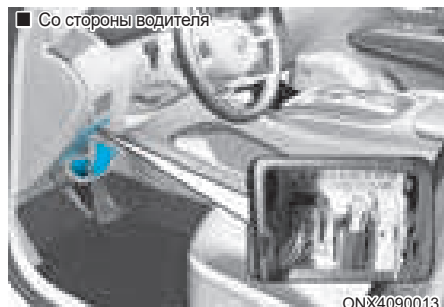

1. Заглушите двигатель.
2. Разомкните все другие переключатели.
3. Откройте крышку панели предохранителей.
4. Чтобы определить предполагаемое расположение предохранителя, см. табличку на внутренней стороне крышки панели предохранителей.

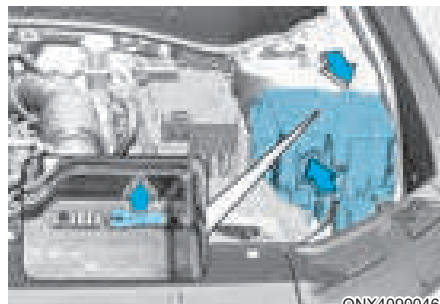

5. Извлеките предположительно неисправный предохранитель. Используйте приспособление для извлечения, предусмотренное в крышке панели предохранителей моторного отсека.
6. Проверьте снятый предохранитель — если он перегорел, замените его новым. Запасные предохранители находятся в блоке предохранителей приборных панелей (или в блоке предохранителей в моторном отсеке).
7. Вставьте новый плавкий предохранитель с тем же номинальным током и убедитесь, что он надежно закреплен в зажимах. В случае неплотного контакта рекомендуем обратиться к авторизованному дилеру HYUNDAI.

В аварийной ситуации при отсутствии запасных предохранителей используйте предохранители с теми же характеристиками, установленные в цепях устройств, которые не являются обязательными для работы автомобиля, — например, прикуриватель.

Если фары или другие электрические компоненты не работают и предохранители не повреждены, проверьте панель предохранителей в моторном отсеке. Если предохранитель перегорел, его необходимо заменить другим с такими же характеристиками.

Замена предохранителя, установленного на панели в моторном отсеке

Ножевой/трубчатый предохранитель



1. Заглушите двигатель.
2. Разомкните все другие переключатели.
3. Нажмите на крышку панели плавких предохранителей и снимите ее.
4. Проверьте снятый предохранитель — если он перегорел, замените его новым. Для того чтобы извлечь или вставить предохранитель, расположенный на панели предохранителей моторного отделения, воспользуйтесь специальными щипцами.
5. Вставьте новый плавкий предохранитель с тем же номинальным током и убедитесь, что он надежно закреплен в зажимах. В случае неплотного контакта рекомендуем обратиться к авторизованному дилеру HYUNDAI.

К СВЕДЕНИЮ

После проверки панели предохранителей в моторном отделении, установите на место крышку панели и зафиксируйте ее. Вы можете услышать щелчок, если крышка надежно защелкнута. Если она не защелкнута, то возможен отказ электрической системы из-за попадания воды.

Самовосстанавливающийся предохранитель

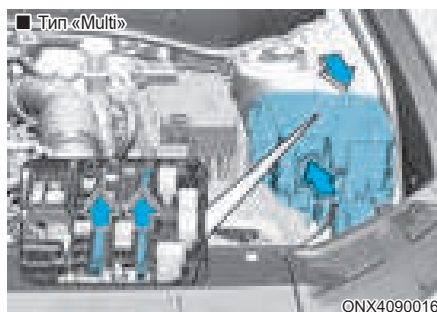



Если перегорел предохранитель Multi или Midi, рекомендуется обратиться к официальному дилеру HYUNDAI.

Панель предохранителей панели приборов

Наименование предохранителя	Символ	Номинал предохранителя	Защищенная цепь
DOOR LOCK		20 A	Реле центральной блокировки/разблокировки дверей, реле взаимной блокировки
P/WINDOW RH	^{RH} 	25 A	Главный выключатель электрического стеклоподъемника, переключатель электрического стеклоподъемника пассажира
P/WINDOW LH	^{LH} 	25 A	Главный выключатель электрического стеклоподъемника, переключатель электрического стеклоподъемника пассажира
S/HEATER REAR	^{REAR} 	20 A	Модуль управления подогревом задних сидений
S/HEATER DRV/ PASS	^{DRV/PASS} 	20 A	Модуль управления вентиляцией передних сидений, модуль управления подогревателями передних сидений
P/SEAT PASS	^{PASS} 	30 A	Переключатель электропривода пассажирского сиденья, блок реле пассажирского сиденья
BATTERY MANAGEMENT	^{BATTERY MANAGEMENT} 	10 A	Модуль управления BMS
ECS	ECS	15 A	Модуль ECS
P/WINDOW SAFETY RH	^{SAFETY RH} 	25 A	Модуль ограничителя электрического стеклоподъемника водительской/пассажирской двери, модуль ограничителя электрического стеклоподъемника задней правой двери
SUNROOF2	² 	20 A	Переключатель управления люком (электропривод щитка)
P/SEAT DRV	^{DRV} 	30 A	Переключатель водительского сиденья с электроприводом, модуль IMS водителя
BATTERY C/FAN	^{BATTERY C/FAN} 	10 A	Вентилятор охлаждения BMS
AIR BAG2	² 	10 A	Модуль управления системой SRS
AMP	AMP	15 A	Усилитель, низковольтный преобразователь пост. тока в пост. ток
MODULE9	⁹ MODULE	10 A	Главный цилиндр сцепления, переключатель амортизирующей прокладки, выключатель аварийной сигнализации, наружная ручка электронного ключа водительской/пассажирской двери, датчик дождя, сирена ультразвуковой охранной сигнализации (UIP), технологический разъем
SUNROOF1	¹ 	20 A	Переключатель управления люком (электропривод стекла)
IBU2	² IBU	10 A	IBU, замок зажигания, переключатель спортивного режима

Наименование предохранителя	Символ	Номинал предохранителя	Защищенная цепь
P/WINDOW SAFETY LH		25 A	Модуль ограничителя электрического стеклоподъемника водительской/пассажижской двери, модуль ограничителя электрического стеклоподъемника задней левой двери
MEMORY	MEMORY	10 A	Реле складывания/раскладывания наружного зеркала, модуль IMS водителя, наружное зеркало электропривода со стороны водителя/пассажира, приборная панель, контроллер кондиционера, модуль управления кондиционером, блок двери багажника с электроприводом, датчик присутствия пассажира на заднем сиденье (ROA), блок лампы подсветки, лампа подсветки амортизирующей прокладки, лампа подсветки водительской/пассажижской двери, блок лампы подсветки консоли, низковольтный преобразователь постоянного тока в постоянный
BRAKE SWITCH		10 A	Переключатель стоп-сигналов, IBU
E-CALL	E-CALL	10 A	Модуль экстренного вызова системы телематики Mozen
MODULE7		7,5 A	IBU
TAIL GATE		10 A	Реле двери багажного отделения
MULTIMEDIA1		15 A	Головное устройство аудио, аудио/видео и навигации, низковольтный преобразователь постоянного тока в постоянный
WASHER		15 A	Многофункциональный переключатель
MODULE8		7,5 A	Модуль управления вентиляцией передних сидений, модуль управления подогревом передних сидений, модуль управления подогревом задних сидений
AIR BAG1		15 A	Модуль управления системой SRS
A/CON	A/C	7,5 A	Соединительная панель E/R (RLY.10/11)
MODULE2		15 A	Разъем переднего/заднего зарядного устройства USB
MODULE1		10 A	Блок встроенной системы помощи при парковке, IBU, клавиатура аудиосистемы, усилитель, клавиатура системы аудио/видео и навигации, переключатель наружных зеркал, низковольтный преобразователь постоянного тока в постоянный, модуль системы экстренных вызовов E-Call, головное устройство системы аудио, аудио/видео и навигации

Наименование предохранителя	Символ	Номинал предохранителя	Защищенная цепь
MODULE6	⁶ MODULE	10 A	Переключатель консоли, контрольный переключатель заднего кондиционера, переключатель электронного стояночного тормоза (EPB), индикатор рычага переключения АКПП
IBU1	¹ IBU	7,5 A	IBU, модуль управления BMS
MODULE5	⁵ MODULE	10 A	Модуль IMS водителя, модуль управления подогревом задних сидений, модуль управления вентиляцией передних сидений, усилитель, модуль управления подогревом передних сидений, диагностический разъем, аудиосистема, головное устройство управления аудио/видео и навигацией, модуль экстренного вызова системы телематики Mozeq, клавиатура системы аудио/видео и навигации, низковольтный преобразователь постоянного тока в постоянный, контроллер кондиционера, модуль управления кондиционером, электрохроматическое зеркало, переднее беспроводное зарядное устройство, фары головного света (левая/правая)
AIR BAG IND	^{IND} 	7,5 A	Комбинация приборов, Лампа подсветки потолочной консоли
MODULE4	⁴ MODULE	7,5 A	IBU, передняя камера, переключатель амортизирующей прокладки, модуль ECS, блок встроенной системы помощи при парковке, главный цилиндр сцепления, электронный управляющий блок полного привода (ECU), блок контроля дозирования
E-SHIFTER	E-SHIFTER	7,5 A	Электронный переключатель передач, блок управления системой (SCU)
CLUSTER	CLUSTER	7,5 A	Комбинация приборов
MODULE10	¹⁰ MODULE	7,5 A	Обогреватель топливного фильтра и датчик давления/температуры
MODULE3	³ MODULE	7,5 A	Переключатель стоп-сигналов, лампа подсветки потолочной консоли, многофункциональный переключатель, переключатель спортивного режима
MDPS		7,5 A	Блок MDPS
START		10 A	Реле охранной сигнализации, переключатель диапазона коробки передач, интегрированный блок управления электрооборудованием кузова PCM/ECM, выключатель зажигания, соединительная панель E/R (RLY.3)

Панель плавких предохранителей в моторном отсеке (соединительная панель моторного отсека)

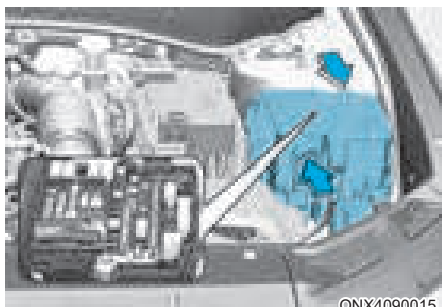

ONX4090015

С внутренней стороны крышки блока реле и предохранителей находится этикетка с указанием названий предохранителей/реле и их номинальных характеристик.





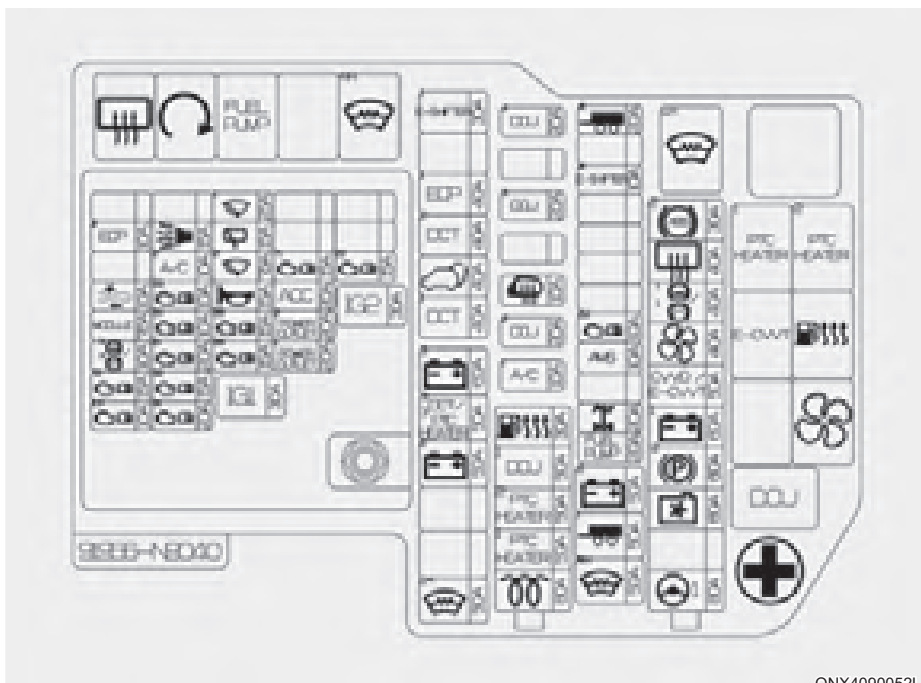







i Информация









Не все описания панелей предохранителей в данном руководстве могут быть применимы к вашему автомобилю; информация является точной на момент печати. При осмотре панели предохранителей в автомобиле см. табличку со сведениями о панели предохранителей.



ONX4090052L









Панель с предохранителями в моторном отсеке











Тип	Наименование предохранителя	Символ	Номинал предохранителя	Защищенная цепь
MULTI FUSE-1	MDPS1	¹  1	80 A 100 A	[80 A: столбец]: Блок MDPS (рулевое управление с усилителем с приводом от двигателя) [100 A: стойка]: Блок MDPS
	COOLING FAN1	¹ 	80 A	[G4FP] Контроллер вентилятора охлаждения
	COOLING FAN2	² 	60 A	[G4NJ/G4KN/D4FE] Контроллер вентилятора охлаждения
	B+1	¹ 	60 A	Соединительная панель ICU (IPS01/IPS02/IPS03/IPS04/IPS05)
	B+3	³ 	60 A	Соединительная панель ICU (предохранитель - F5, F6, F9, F11, F12, F15, F18, реле электрического стеклоподъемника)
	CVVD	CVVD	50 A	[G4FP] Соленоид CVVD
	E-CVVT	E-CVVT	50 A	[G4KN] Соединительная панель E/R (RLY.4)
	BLOWER		40 A	Соединительная панель E/R (RLY.10)
	ABS1/EPB1	¹  / ¹ 	40 A	Модуль управления системой ABS, модуль управления системой ESP
	REAR HEATED		40 A	Соединительная панель E/R (RLY.14)
	ABS2	² 	30 A	Модуль управления системой ABS, модуль управления системой ESP
MULTI FUSE-1	GLOW		80 A	[D4FE] GCU
	PTC HEATER1	¹ PTC HEATER	50 A	[D4FE] Соединительная панель E/R (RLY.13)
	PTC HEATER2	² PTC HEATER	50 A	[D4FE] Соединительная панель E/R (RLY.11)
	DCU1	¹ DCU	50 A	[D4FE] Соединительная панель E/R (RLY.9)
	F/FILTER HEATER		30 A	[D4FE] Соединительная панель E/R (RLY.6)

Тип	Наименование предохранителя	Символ	Номинал предохранителя	Защищенная цепь
ПРЕДОХРАНИТЕЛЬ	TRAILER1	¹ 	50 А	[G4FP/G4NJ/D4FE] Соединитель прицепа
	B + 4	⁴ 	50 А	Соединительная панель ICU (предохранитель - F1, F4, F7, F13, F14, F17, F20, F21, F24, F27, запоминающее реле с долгосрочной нагрузкой)
	EPB2	² 	60 А	Модуль управления ESP
	FUEL PUMP	FUEL PUMP	20 А	Соединительная панель E/R (RLY.8)
	4WD		20 А	ЭБУ 4WD
	AMS	AMS	10 А	Датчик АКБ
	ECU4	^{E4} 	10 А	[G4FP/D4FE] ECM
	E-SHIFTER2	² E-SHIFTER	10 А	[G4FP/G4KN/D4FE] SCU, электронный переключатель передач
	ТРЕЙЛЕР2	² 	20 А	[G4FP/G4NJ/D4FE] Соединитель прицепа
	A/CON1	¹ A/C	10 А	Соединительная панель E/R (RLY.10), модуль управления кондиционером, [G4NJ] PCM
	DCU2	² DCU	20 А	[D4FE] Блок управления дозированием
	HEATED MIRROR		10 А	Соединительная панель E/R (RLY.14), наружное зеркало с электроприводом водительской/ пассажирской двери, [G4FP/G4NJ] ECM/PCM
	DCU3	³ DCU	20 А	[D4FE] Блок управления дозированием
	DCU4	⁴ DCU	20 А	[D4FE] Блок управления дозированием
	B+2	² 	50 А	Соединительная панель ICU (IPS06/IPS07/IPS08/IPS09/IPS10/IPS11)
DCT3	³ DCT	50 А	[G4FP/D4FE] SGA	

Тип	Наименование предохранителя	Символ	Номинал предохранителя	Защищенная цепь
ПРЕДОХРАНИТЕЛЬ	DCT1	¹ DCT	40 А	[G4FP/D4FE] TCM
	E-CLUTCH	E-CLUTCH	40 А	[G4FP/D4FE] Модуль электронного сцепления
	TAILGATE		40 А	Блок двери багажника с электроприводом
	DCT2	² DCT	40 А	[G4FP/D4FE] TCM
	E-SHIFTER1	¹ E-SHIFTER	30 А	[G4FP/G4KN/D4FE] SCU

Панель предохранителей в моторном отсеке (блок печатной платы)

Наименование предохранителя	Символ	Номинал предохранителя	Защищенная цепь
IG1	IG1	30 A	Реле PDM (IG1)
IG2	IG2	15 A	Реле PDM (IG1), соединительная панель E/R (RLY.3)
ECU3		10 A	[G4FP] ECM, соленоид CVVD [G4NJ/G4KN] PCM [D4FE] Датчик уровня масла
TCU2		15 A	[G4FP/D4FE] TCM, переключатель диапазона коробки передач, модуль электронного сцепления [G4NJ] Переключатель диапазона коробки передач
ABS3		10 A	Модуль управления системой ABS, модуль управления системой ESP
MODULE	MODULE	7,5 A	[D4FE] GCU
AEB		10 A	Передний радар
SENSOR1		10 A	[G4FP/G4NJ/G4KN] Катушка зажигания № 1–4 [D4FE] Передний/Задний датчик оксида азота"
SENSOR2		15 A	[G4FP/G4NJ/G4KN] Кислородный датчик (больше/меньше) [D4FE] Электронный привод турбокомпрессора с изменяемой геометрией (VGT), обогреватель с положительным ТКС
ECU1		20 A	[G4FP/D4FE] ECM, [G4NJ/G4KN] PCM
SENSOR4		10 A	[G4FP/G4NJ/G4KN] Соединительная панель E/R (RLY.8) [D4FE] Соединительная панель E/R (RLY.6, 8)
SENSOR3		10 A	[G4FP] Клапан регулирования масла (впуск/выпуск), электромагнитный клапан масляного насоса изменяемой геометрии, электромагнитный клапан управления продувкой, электромагнитный клапан регулирования RCV, контроллер вентилятора охлаждения, компенсационное реле кондиционера [G4NJ] Клапан регулирования масла (впуск/выпуск), электромагнитный клапан впускного коллектора изменяемой геометрии, электромагнитный клапан управления продувкой, электромагнитный клапан регулирования RCV, контроллер вентилятора охлаждения, компенсационное реле кондиционера [G4KN] Клапан регулирования масла, электромагнитный клапан масляного насоса изменяемой геометрии, электромагнитный клапан контроля впуска с изменяемой геометрией, электромагнитный клапан управления продувкой, контроллер вентилятора охлаждения, компенсационное реле кондиционера [D4FE] Клапан регулирования масла, контроллер вентилятора охлаждения, компенсационное реле кондиционера, соединительная панель E/R (RLY.13)

Наименование предохранителя	Символ	Номинал предохранителя	Защищенная цепь
A/CON2	² A/C	10 A	Реле компрессора кондиционера
B/ALARM HORN		15 A	Реле звукового сигнала охранной сигнализации
MDPS2	²  1	10 A	Блок MDPS
SENSOR5	^{S5} 	15 A	[G4FP] Двигатель мягкогибридного стартера-генератора [G4NJ/G4KN] Инжектор №1—4 [D4FE] Лямбда-датчик (больше/меньше), датчик расхода воздуха, электромагнитный клапан давления масла ¹
SENSOR6	^{S6} 	15 A	[G4FP] ECM [G4NJ] PCM [D4FE] Двигатель мягкогибридного стартера-генератора
HORN		15 A	Реле звукового сигнала
FR WIPER2	² 	25 A	Реле переднего стеклоочистителя (нижн.), ECM, IBU
RR WIPER		15 A	Главное реле стеклоочистителя, соединительная панель ICU (реле заднего стеклоочистителя)
FR WIPER1	¹ 	25 A	Главное реле стеклоочистителя, реле переднего стеклоочистителя (нижн.)
POWER OUTLET1	¹ POWER OUTLET	20 A	Розетка питания в багажнике
POWER OUTLET2	² POWER OUTLET	20 A	Передняя розетка питания
ACC	ACC	20 A	Соединительная панель ICU (предохранитель - F33, F36)
TCU1	^{T1} 	15 A	[G4FP/D4FE] TCM, модуль электронного сцепления [G4KN] PCM
ECU2	^{T2} 	15 A	[G4FP/D4FE] ECM [G4NJ/G4KN] PCM

ЛАМПЫ ОСВЕЩЕНИЯ

По вопросам замены большинства ламп рекомендуется обращаться к официальному дилеру HYUNDAI. Замена ламп в автомобиле представляет определенную трудность, так как получить доступ к лампе можно, только сняв другие детали. В особенности это касается демонтажа фары для замены ламп.

Снятие/установка фары может привести к повреждению автомобиля.



ОСТОРОЖНО

- Перед началом работы с освещением переведите рычаг передач в положение «Р» (парковка), включите стояночный тормоз, переключите кнопку «Engine Start/Stop» (Запуск/остановка двигателя) в положение «OFF» (Выкл.) и возьмите ключ с собой при выходе из автомобиля, чтобы избежать резкого движения автомобиля и предотвратить возможный электрический удар.
- Помните, что лампы могут быть горячими и обжечь пальцы.

К СВЕДЕНИЮ

При замене сгоревшей лампы устанавливайте новую лампу с такой же номинальной мощностью. В противном случае это может привести к повреждению предохранителя или системы электропроводки.

К СВЕДЕНИЮ

Во избежание повреждений не очищайте рассеиватель передней фары с помощью химических растворителей или агрессивных моющих средств.



Информация - Влагопоглотитель фар головного света (при наличии)

Этот автомобиль оснащен влагопоглотителем для уменьшения запотевания изнутри влаги вследствие наличия влаги. Влагопоглотитель является расходным материалом, и его характеристики могут меняться в зависимости от периода использования или среды. Если запотевание внутри фары вследствие наличия влаги продолжается длительное время, рекомендуется обратиться к авторизованному дилеру HYUNDAI.



Информация

Рассеиватели фар и задних фонарей могут показаться запотевшими, если автомобиль был помыт после вождения или ездил ночью в сырую погоду. Это состояние вызвано разницей температур внутри и снаружи фар и не указывает на какую-либо проблему с автомобилем. Когда влага конденсируется в лампе, она удаляется после движения с включенной фарой. Ее убираемый объем может отличаться в зависимости от размера лампы, ее положения и условий окружающей среды. Однако если влага не удаляется, рекомендуем обратиться к официальному дилеру HYUNDAI для проверки автомобиля.

i Информация

- Нормально работающая лампа может коротко мигнуть, чтобы стабилизировать электрическую систему управления транспортным средством. Тем не менее если лампа гаснет после мгновенного мигания или продолжает мигать, рекомендуется проверить систему у официального дилера HYUNDAI.
- Габаритный фонарь может не включаться при нажатии соответствующего выключателя, но может включиться вместе с фарой при нажатии на ее выключатель. Причиной этого может быть неисправность сети или системы управления электрооборудованием автомобиля. В этом случае рекомендуется проверить систему у официального дилера HYUNDAI.

i Информация

После ДТП или после повторной установки узла фары следует выполнить фокусировку фар.

i Информация

Функция адаптации к изменению направления дорожного движения (для Европы)

Фары ближнего света имеют асимметричное распределение света. В странах с противоположным направлением движения они будут ослеплять водителей встречных автомобилей. Для предотвращения ослепления по правилам ЕСЕ необходимо выполнить некоторые действия (например, использовать систему автоматического изменения, нанести клейкую пленку, направлять свет вниз). Конструкция этих фар предотвращает ослепление водителей встречных автомобилей. Поэтому вам не нужно регулировать фары в стране с противоположным направлением движения.

Замена ламп фар, габаритных огней, передних указателей поворота, дневных ходовых огней (DRL)

Тип А



- (1) Передняя фара (дальний/ближний свет)
- (2) Лампа указателя поворота
- (3) Дневные ходовые огни, габаритные огни

Передняя фара / Лампа указателя поворота

1. Включите стояночный тормоз и отсоедините отрицательную клемму аккумулятора.



2. Снимите зажимы коврика колеса (под передним бампером, 4 шт.).

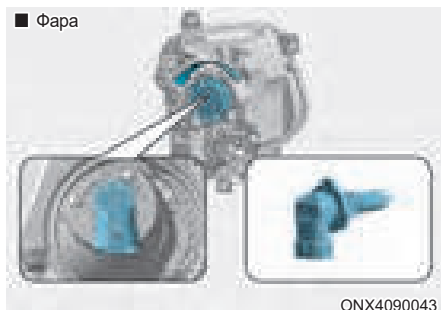

3. Надавите на кожух колеса, отведите его в сторону и извлеките патрон лампы, повернув его против часовой стрелки.
4. Извлеките лампу из патрона, вдавив ее и повернув против часовой стрелки до положения, в котором ее выступы совместятся с прорезями в патроне. Выньте лампу из патрона.
5. Вставьте новую лампу в патрон и поверните ее до щелчка.
6. Вставьте патрон в узел, после чего поверните патрон по часовой стрелке.
7. Установите кожух колеса в порядке, обратном порядку его снятия.

Дневные ходовые огни, габаритные огни (светодиодные)

Если светодиодная лампа не работает, рекомендуется проверить систему у официального дилера HYUNDAI.

Светодиодные лампы нельзя заменить по отдельности, поскольку они являются частью интегрированного блока. Светодиодные лампы заменяются вместе с блоком.

Проверка или ремонт светодиодной лампы должен выполняться квалифицированным специалистом, так как неправильные действия могут привести к повреждению соответствующих частей транспортного средства.

Тип В (светодиодная)



- (1) Лампа передней фары (ближний свет)
- (2) Фара (дальний свет)
- (3) Статический поворотный свет/передняя фара (дальний свет)
- (4) Дневные ходовые огни, габаритные огни
- (5) Лампа указателя поворота

⚠ ОСТОРОЖНО

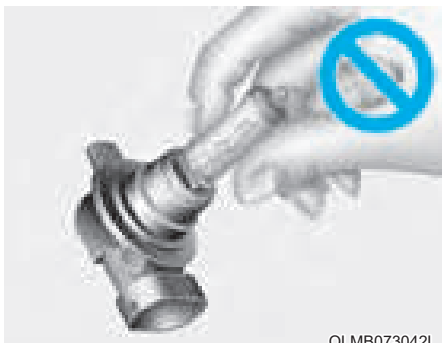

OLMB073042L

- Будьте осторожны при обращении с галогенными лампами. В галогенной лампе находится газ под давлением. Если ее разбить, в стороны полетят осколки стекла, что может стать причиной травм.
- Надевайте защитные очки при замене лампы. Прежде чем браться за лампу, дайте ей остыть.
- Аккуратно обращайтесь с галогенными лампами, не допускайте, чтобы на них появлялись царапины и потертости. На работающую лампу не должна попадать жидкость.
- Никогда не касайтесь стекла голыми руками. Остатки масла могут привести к перегреву лампы, и она лопнет во время работы.
- Лампы должны эксплуатироваться только после установки в фару.
- Если лампа повреждена или треснула, немедленно замените ее и утилизируйте, соблюдая меры предосторожности.

Лампы

Если светодиодная лампа не работает, рекомендуется проверить систему у официального дилера HYUNDAI.

Светодиодные лампы нельзя заменить по отдельности, поскольку они являются частью интегрированного блока. Светодиодные лампы заменяются вместе с блоком.

Проверка или ремонт светодиодной лампы должен выполняться квалифицированным специалистом, так как неправильные действия могут привести к повреждению соответствующих частей транспортного средства.

Фокусировка фар (для Европы)

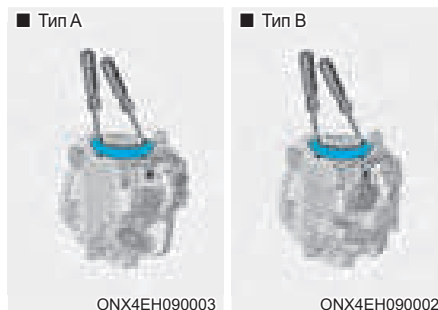

1. Установите надлежащее давление в шинах и уберите нагрузку из автомобиля, за исключением водителя, запасного колеса и инструментов.
2. Автомобиль необходимо расположить на ровной площадке.
3. Начертите на экране вертикальные и горизонтальные линии (проходящие через центры соответствующих фар).
4. Убедившись в исправном состоянии фар и достаточном заряде аккумулятора, отрегулируйте фары так, чтобы область с максимальной яркостью находилась в месте с вертикальными горизонтальными линиями.
5. Чтобы направить ближний и дальний свет влево или вправо, поверните отвертку по часовой или против часовой стрелки.
Чтобы направить ближний и дальний свет вверх или вниз, поверните отвертку по часовой или против часовой стрелки.

Точка наводки

■ Галогенная лампа

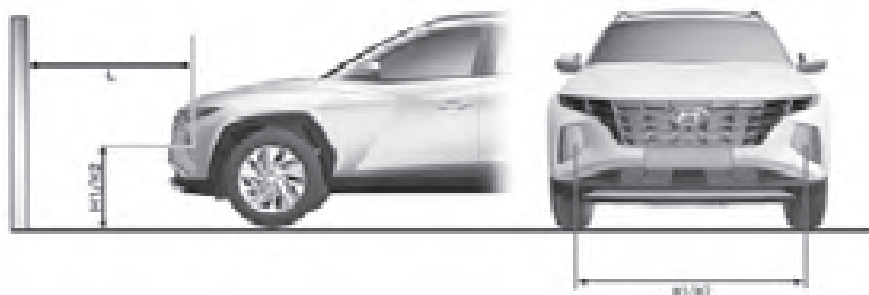

■ Светодиодная лампа

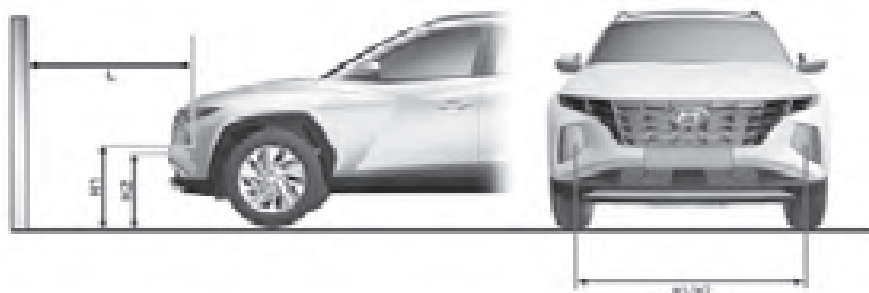

ONX4090048L/ONX4090049L

H1: расстояние от центра лампы до земли (ближний свет)

H2: расстояние от центра лампы до земли (дальний свет)

W1: расстояние по горизонтали между центрами ламп (ближний свет)

W2: расстояние по горизонтали между центрами ламп (дальний свет)

Состояние автомобиля		Тип лампы	H1	H2	WW2
Без водителя	MM	HALOGEN Bi-Function	664	664	1436
		LED MFR.	660	589	1434
С водителем	MM	HALOGEN Bi-Function	657	657	1436
		LED MFR.	683	582	1434

Головная фара ближнего света (правая)

■ На основании 10-метрового экрана

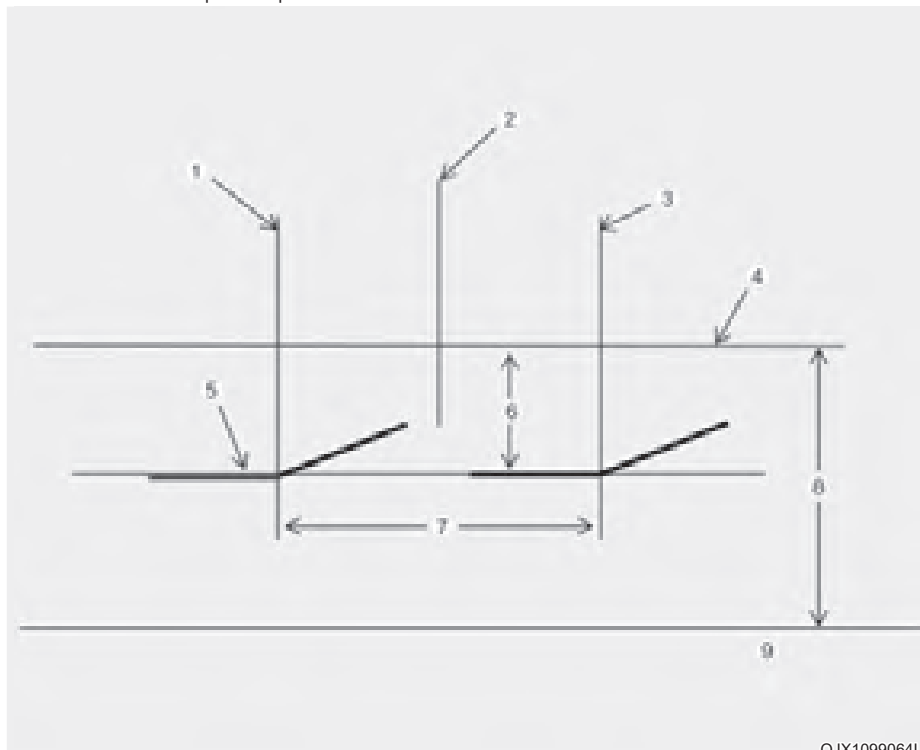

[1]: вертикальная линия центра лампы левой передней фары

[2]: ось автомобиля

[3]: вертикальная линия центра лампы правой передней фары

[4]: горизонтальная линия центра лампы передней фары

[5]: линия светотеневой границы

[6]: 100

[7]: W1 (ближний свет)

[8]: H1 (ближний свет)

[9]: заземление

1. Включите ближний свет без водителя в автомобиле.
 2. Линия светотеневой границы должна соответствовать линии границы на рисунке.
 3. Сначала выполняется горизонтальная регулировка фар, затем вертикальная.
 4. Если имеется корректор наклона фар, установите его регулятор на 0.
- * Регулировка дальнего света фар выполняется одновременно с регулировкой ближнего света.

Головная фара ближнего света (левая)

■ На основании 10-метрового экрана

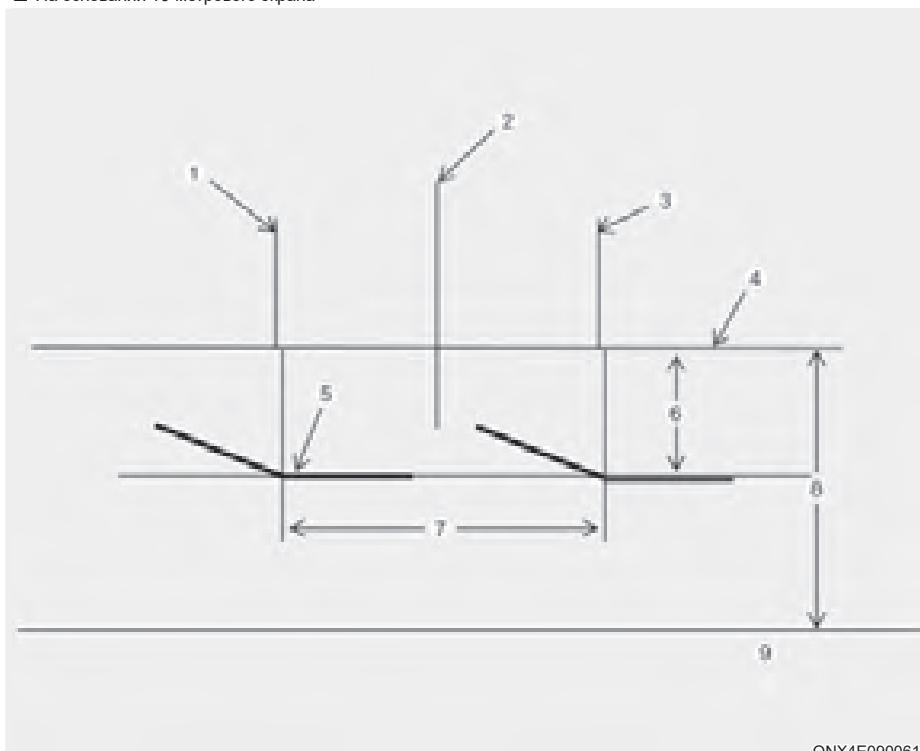

ONX4E090061

[1]: вертикальная линия центра лампы левой передней фары

[2]: ось автомобиля

[3]: вертикальная линия центра лампы правой передней фары

[4]: горизонтальная линия центра лампы передней фары

[5]: линия светотеневой границы

[6]: 100

[7]: W1 (ближний свет)

[8]: H1 (ближний свет)

[9]: заземление

1. Включите ближний свет без водителя в автомобиле.

2. Линия светотеневой границы должна соответствовать линии границы на рисунке.

3. Сначала выполняется горизонтальная регулировка фар, затем вертикальная.

4. Если имеется корректор наклона фар, установите его регулятор на 0.

* Регулировка дальнего света фар выполняется одновременно с регулировкой ближнего света.

Замена лампы бокового повторителя указателя поворота



OTM090023

Если светодиодная лампа (1) не работает, рекомендуется проверить систему у официального дилера HYUNDAI.

Светодиодные лампы нельзя заменить по отдельности, поскольку они являются частью интегрированного блока. Светодиодные лампы заменяются вместе с блоком.

Проверка или ремонт светодиодной лампы должен выполняться квалифицированным специалистом, так как неправильные действия могут привести к повреждению соответствующих частей транспортного средства.

Замена заднего комбинированного фонаря

Тип А



ONX4090025

- (1) Задние габаритные огни
- (2) Лампа задних габаритных огней / стоп-сигнала
- (3) Лампа указателя поворота
- (4) Лампа заднего хода (при наличии) или противотуманная фара (при наличии)



ONX4090026

Стоп-сигнал/задний фонарь (внешний)

1. Выключите двигатель.
2. Откройте дверь багажного отделения.
3. С помощью отвертки с крестообразным наконечником ослабьте винты, удерживающие узел лампы.
4. Извлеките узел задней комбинированной фары из кузова автомобиля.
5. Извлеките патрон, поворачивая его против часовой стрелки до тех пор, пока выступы на патроне не совпадут с прорезями на узле.



ONX4090045

6. Извлеките лампу из патрона, вдавив ее и повернув против часовой стрелки до положения, в котором ее выступы совместятся с прорезьями в патроне. Выньте лампу из патрона.
7. Вставьте новую лампу в патрон и поверните ее до щелчка.
8. Установите патрон на место, совместив выступы на патроне с прорезьями на узле. Вставьте патрон в узел, после чего поверните патрон по часовой стрелке.
9. Установите узел фары в кузов автомобиля.



ONX4090027

Задний габаритный фонарь (внутренний)

1. Выключите двигатель.
2. Откройте дверь багажного отделения.
3. Снимите сервисную крышку с помощью шлицевой отвертки.
4. Извлеките патрон, поворачивая его против часовой стрелки до тех пор, пока выступы на патроне не совпадут с прорезьями на узле.



ONX4090028

5. Извлеките лампу из патрона, вдавив ее и повернув против часовой стрелки до положения, в котором ее выступы совместятся с прорезьями в патроне. Выньте лампу из патрона.
6. Вставьте новую лампу в патрон и поверните ее до щелчка.

7. Установите патрон на место, совместив выступы на патроне с прорезями на узле. Вставьте патрон в узел, после чего поверните патрон по часовой стрелке.
8. Установите узел фары в кузов автомобиля.

Лампа указателя поворота



Задняя противотуманная фара / лампа заднего хода



Лампа указателя поворота, задняя противотуманная фара, лампа заднего хода

1. Отсоедините отрицательный кабель аккумулятора.



ONX4E090054

2. Ослабьте крепления под бампером и винты на накладке колесной арки.
3. Сдвиньте накладку под бампером по направлению к автомобилю.
4. Извлеките патрон, поворачивая его против часовой стрелки до тех пор, пока выступы на патроне не совпадут с прорезями на узле.
5. Извлеките лампу, вытаскивая ее из патрона.
6. Установите новую лампу в патрон.
7. Установите узел лампы в кузов автомобиля.

Тип В

- (1) Задние габаритные огни
- (2) Лампа задних габаритных огней / стоп-сигнала
- (3) Лампа указателя поворота
- (4) Лампа заднего хода (при наличии) или противотуманная фара (при наличии)

Лампа задних габаритных огней/стоп-сигнала, лампа задних габаритных огней

Если светодиодная лампа не работает, рекомендуется проверить систему у официального дилера HYUNDAI.

Светодиодные лампы нельзя заменить по отдельности, поскольку они являются частью интегрированного блока. Светодиодные лампы заменяются вместе с блоком.

Проверка или ремонт светодиодной лампы должен выполняться квалифицированным специалистом, так как неправильные действия могут привести к повреждению соответствующих частей транспортного средства.

Замена лампы верхнего стоп-сигнала

Если светодиодная лампа (1) не работает, рекомендуется проверить систему у официального дилера HYUNDAI.

Светодиодные лампы нельзя заменить по отдельности, поскольку они являются частью интегрированного блока. Светодиодные лампы заменяются вместе с блоком.

Проверка или ремонт светодиодной лампы должен выполняться квалифицированным специалистом, так как неправильные действия могут привести к повреждению соответствующих частей транспортного средства.

Замена лампы подсветки номерного знака

Лампа фонаря освещения номерного знака (накаливания)

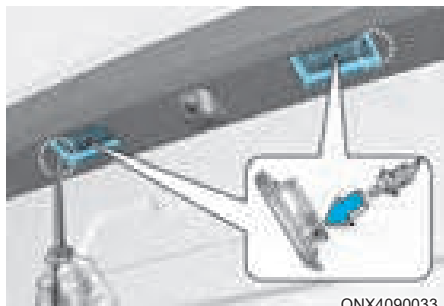

ONX4090033

1. С помощью шлицевой отвертки аккуратно подденьте рассеиватель и выньте его из корпуса лампы в салоне.
2. Извлеките лампу, вытащив ее из патрона.
3. Установите новую лампу.
4. Установка выполняется в обратном порядке.

Фонарь освещения номерного знака (светодиодный)

Если светодиодная лампа не работает, рекомендуется проверить систему у официального дилера HYUNDAI.

Светодиодные лампы нельзя заменить по отдельности, поскольку они являются частью интегрированного блока. Светодиодные лампы заменяются вместе с блоком.

Проверка или ремонт светодиодной лампы должен выполняться квалифицированным специалистом, так как неправильные действия могут привести к повреждению соответствующих частей транспортного средства.

Замена лампы освещения салона

Лампа подсветки карты/личной подсветки (светодиодная)

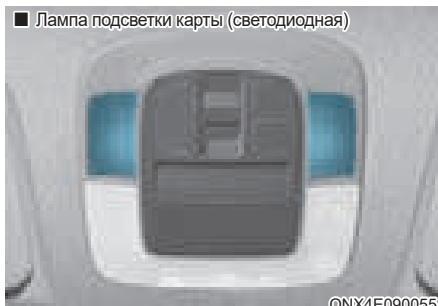

■ Лампа подсветки карты (светодиодная)

ONX4E090055



■ Лампа освещения салона (личная лампа)

OLF077071

Если светодиодная лампа не работает, рекомендуется проверить систему у официального дилера HYUNDAI.

Светодиодные лампы нельзя заменить по отдельности, поскольку они являются частью интегрированного блока. Светодиодные лампы заменяются вместе с блоком.

Проверка или ремонт светодиодной лампы должен выполняться квалифицированным специалистом, так как неправильные действия могут привести к повреждению соответствующих частей транспортного средства.

Лампа подсветки карты, лампа освещения салона, лампа солнцезащитного козырька и лампа освещения багажника (лампа накаливания)

■ Лампа внутреннего освещения



■ Лампа солнцезащитного козырька



■ Лампа подсветки карты



■ Лампа освещения багажника

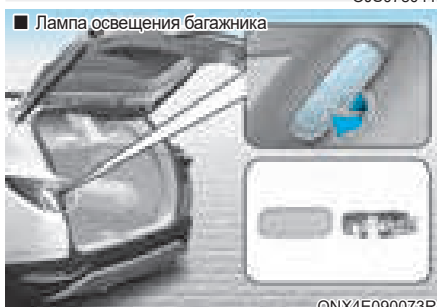

1. С помощью шлицевой отвертки аккуратно подденьте рассеиватель и выньте его из корпуса лампы в салоне.
2. Извлеките лампу, вытащив ее из патрона.
3. Установите в патрон новую лампу.
4. Совместите выступы рассеивателей с прорезями в корпусе лампы и установите рассеиватели на место.

К СВЕДЕНИЮ

Будьте осторожны, чтобы не повредить крышку, язычки и пластмассовый корпус.

УХОД ЗА ВНЕШНИМ ВИДОМ

Уход за автомобилем снаружи

Общие меры предосторожности при осуществлении ухода за автомобилем снаружи

При использовании химических средств для чистки или полировки необходимо соблюдать указания на этикетке. Прочитайте все предупреждения и предостережения, которые размещены на этикетке.

Уход за лакокрасочным покрытием автомобиля

Мойка автомобиля

Чтобы защитить лакокрасочное покрытие от коррозии и износа, не реже одного раза в месяц тщательно мойте автомобиль слегка теплой или холодной водой.

В случае эксплуатации автомобиля в условиях бездорожья мойте его после каждой такой поездки. Особое внимание обращайте на удаление скоплений соли, пыли, грязи и других посторонних веществ. Следите за тем, чтобы дренажные отверстия в нижних торцах дверей и порогов были чистыми.

Насекомые, смола и сок деревьев, птичий помет, промышленные выбросы в атмосферу и аналогичные загрязнения, могут повредить лакокрасочное покрытие вашего автомобиля, если их своевременно не убирать.

Однако даже при своевременной мойке с водой не всегда удается удалить все загрязнения. Для более эффективной мойки следует использовать бесщелочное мыло, безопасное для окрашенных поверхностей.

После мойки тщательно ополосните автомобиль теплой или холодной водой. Не допускайте высыхания мыла на лакокрасочном покрытии.

Мойка под высоким давлением

- При использовании моющих устройств, работающих под высоким давлением, нужно находиться на достаточной дистанции от автомобиля.
Недостаточное расстояние или чрезмерное давление могут привести к повреждению компонентов или попаданию в них воды.
- Не следует направлять струю мощного аппарата высокого давления непосредственно на камеры, датчики или близлежащие области. Вследствие ударного воздействия струи воды под высоким давлением эти устройства могут выйти из строя.
- Запрещается подносить сопло близко к пыльным (резиновым или пластиковым чехлам) или разъемам, так как вода под высоким давлением может повредить их.



ОСТОРОЖНО

Перед выездом на дорогу после мойки автомобиля проверьте работу тормозов на малой скорости — на них может попасть вода. Если эффективность торможения ухудшилась, высушите тормоза, слегка нажимая педаль тормоза при движении автомобиля вперед на низкой скорости.

К СВЕДЕНИЮ

- Не используйте сильнощелочное мыло, химические моющие средства или горячую воду. Также не следует мыть автомобиль в условиях прямого солнечного света или в случае, если кузов автомобиля сильно нагрет.
- Не мойте боковое окно струей воды под большим давлением.
- Вода может попасть через окно и намочить салон.
- Во избежание повреждения пластиковых деталей не используйте для очистки химические растворители или агрессивные моющие средства.

К СВЕДЕНИЮ

- Мойка моторного отсека водой, в т. ч. водой под напором, может привести к отказу электрических цепей, расположенных в моторном отсеке.
- Ни при каких обстоятельствах не допускайте попадания воды или других жидкостей на электрические/электронные элементы внутри автомобиля, поскольку это может привести к их повреждению.

К СВЕДЕНИЮ

Матовая краска для отделки автомобиля (при наличии)

Не следует пользоваться автоматической мойкой, которая использует вращающиеся щетки, так как это может повредить поверхность вашего автомобиля. Пользование парочистителем, который моет поверхность автомобиля при высокой температуре, может привести к прилипанию масла и появлению пятен, которые трудно удалить.

Используйте мягкую ткань (например, полотенце из микроволокна или губку) при мойке автомобиля и его высушивании полотенцем из микроволокна. Когда вы моете автомобиль вручную, не следует использовать очиститель с содержанием воска. Если поверхность автомобиля слишком грязная (песок, грязь, пыль, загрязняющие вещества и т. д.), перед мойкой автомобиля очистите его поверхность водой.

Полировка воском

Хороший слой воска служит барьером между лакокрасочным покрытием и загрязнением. Сохранение достаточного слоя воска на автомобиле поможет защитить его.

Наносить воск следует после того, как вода прекратила собираться в капли на крашеной поверхности автомобиля.

Всегда мойте и сушите автомобиль перед вождением. Используйте жидкий или пастообразный воск хорошего качества и следуйте инструкциям производителя. Наносите воск на все металлические детали отделки, чтобы защитить их и сохранить блеск.

Удаление масла, смолы и аналогичных материалов с помощью пятновыводителя, как правило, снимает воск с лака. Убедитесь, что на эти места воск нанесен повторно, даже если в остальном автомобиль еще не нуждается в вождении.

К СВЕДЕНИЮ

- При попытке стереть пыль или грязь с поверхности кузова при помощи куска сухой ткани на лакокрасочном покрытии останутся царапины.
- Не используйте металлические щетки, абразивные чистящие средства, агрессивные моющие средства, содержащие сильнощелочные или едкие вещества, на хромированных деталях или деталях из анодированного алюминия. Это может привести к повреждению защитного покрытия и вызвать обесцвечивание или потускнение краски.

К СВЕДЕНИЮ

Матовая краска для отделки автомобиля (при наличии)

Не используйте никакие средства защиты лакокрасочного покрытия, например, моющие средства, абразивы и полироль. В случае нанесения воска немедленно удалите его с помощью силиконового растворителя, а при наличии на поверхности гудрона или загрязняющих веществ с его содержанием используйте для очистки средство для удаления гудрона. Тем не менее будьте осторожны и не давите слишком сильно на окрашенную область.

Восстановление повреждений лакокрасочного покрытия

Глубокие царапины или сколы от камней на крашеной поверхности необходимо быстро устранять. Оголенный металл быстро ржавеет, что может привести к необходимости проведения масштабного дорогостоящего ремонта.

К СВЕДЕНИЮ

Если ваш автомобиль поврежден или требует любого ремонта или замены каких-либо металлических деталей, убедитесь, что в автомастерской проводят антикоррозионную обработку заменяемых и ремонтируемых деталей.

К СВЕДЕНИЮ

Матовая краска для отделки автомобиля (при наличии)

В случае матового лакокрасочного покрытия транспортных средств исправить только поврежденный участок невозможно, необходим ремонт всей детали. Если автомобиль поврежден и требуется покраска, мы рекомендуем проводить обслуживание и ремонт вашего автомобиля у официального дилера HYUNDAI. Будьте предельно внимательны, так как после ремонта трудно восстановить качество покрытия.

Уход за полированными металлическими элементами

- Для удаления дорожного гудрона и следов от насекомых пользуйтесь специально предназначенным для этого средством. Не следует использовать для этого шпатель или другой острый предмет.
- Для защиты полированных поверхностей металлических деталей от коррозии нанесите защитное восковое покрытие или предохранительное средство, содержащее хром, и натрите для большего блеска.
- В зимнюю погоду или в прибрежных районах слой воска или консерванта на полированных металлических деталях должен быть толще. При необходимости покрывайте детали неагрессивным техническим вазелином или другими защитными составами.

Уход за нижней частью кузова

Коррозионные материалы, используемые для удаления снега, льда и пыли, могут собираться на днище. Если эти материалы не удалять, в нижних частях корпуса, таких как топливопровод, рама, днище и выхлопная система, может происходить ускоренная коррозия, даже если они были обработаны средством для защиты от коррозии.

Тщательно мойте сильной струей слегка теплой или холодной воды нижнюю часть кузова автомобиля и ниши колес не реже одного раза в месяц, а также после езды по бездорожью и по окончании зимнего сезона.

Уделяйте особое внимание этой части автомобиля, поскольку на ней сложно увидеть всю скопившуюся пыль и грязь. Простое смачивание въевшейся грязи без ее удаления принесет больше вреда, чем пользы.

Обращайте особое внимание на эти области, поскольку в них трудно увидеть всю грязь.

Смачивание дорожной грязи без ее удаления принесет больше вреда, чем пользы. Нижние края дверей, пороги и элементы рамы имеют дренажные отверстия, которые не должны забиваться грязью; вода, задерживающаяся в этих областях, может привести к коррозии.



ОСТОРОЖНО

После мойки автомобиля проверьте работу тормозов на малой скорости — на них может попасть вода. Если эффективность торможения ухудшилась, высушите тормоза, слегка нажимая педаль тормоза при движении автомобиля вперед на низкой скорости.

Обслуживание алюминиевых колес

Алюминиевые колеса имеют прозрачное защитное покрытие.

- Запрещается применять на алюминиевых колесах абразивные очистители, полирующие составы, растворители или металлические щетки.
- Чистить колеса следует после их остывания.
- Пользуйтесь только мягким мылом или нейтральным моющим средством и тщательно смывайте его водой. Также очищайте колеса после езды по дорогам, посыпанным солью.
- Не промывайте колеса высокоскоростными щетками для мойки автомобилей.
- Запрещается использовать щелочные и кислотные очищающие средства.

Защита от коррозии

Защита автомобиля от коррозии

Используя самые современные конструкторские решения по борьбе с коррозией, компания HYUNDAI производит автомобили высочайшего качества. Однако это только половина дела. Для достижения долговременной коррозионной стойкости автомобиля требуется участие и соответствующие действия владельца.

Основные причины появления коррозии

Наиболее распространенными причинами коррозии автомобиля являются нижеследующие.

- Дорожная соль, грязь и влага, которая может скапливаться под днищем автомобиля.
- Сколы краски или защитных покрытий камнями, гравием, а также незначительные сколы и вмятины, оставляющие незащищенный металл открытым для воздействия коррозии.

Зоны активной коррозии

Если вы живете в регионе, где автомобиль регулярно подвергается воздействию коррозионных веществ, защита от коррозии имеет особенно большое значение. К распространенным причинам ускоренной коррозии принадлежат дорожная соль, химические вещества для контроля запыленности, морской воздух и промышленные загрязнения.

Влага — источник коррозии

Влага создает условия, в которых возникновение коррозии наиболее вероятно. Например, коррозионные процессы ускоряются при высокой влажности, особенно при температуре окружающего воздуха немного выше нуля. При таких условиях медленно испаряющаяся влага поддерживает постоянный контакт коррозионных материалов с поверхностями деталей автомобиля.

Особенно активным источником коррозии является грязь, поскольку она медленно высыхает и удерживает влагу на поверхности автомобиля. Даже если грязь кажется сухой, она все еще может содержать влагу и способствовать коррозионным процессам.

Высокие температуры тоже могут способствовать появлению коррозии плохо вентилируемых частей автомобиля, на которых может оседать влага. По этим причинам необходимо содержать автомобиль в чистоте и регулярно удалять с него грязь и скопления других материалов. Это относится не только к наружным поверхностям, но и к днищу автомобиля.

Предупреждение коррозии

Содержите автомобиль в чистоте

Самый лучший способ предотвращения коррозии — это содержание вашего автомобиля в чистоте и регулярное удаление коррозионноактивных материалов. Особое внимание следует уделить днищу автомобиля.

- Если вы живете в месте, где ваш автомобиль постоянно подвергается воздействию веществ, вызывающих коррозию (дорожная соль, морской воздух, промышленные загрязнения, кислотные дожди и т. д.), необходимо уделять защите автомобиля особое внимание. В зимнее время, по крайней мере раз в месяц, необходимо промывать днище водой из шланга. То же стоит сделать и после окончания зимнего периода.
- При очистке днища автомобиля необходимо уделять особое внимание элементам конструкции, расположенным в колесных нишах и прочих недоступных местах. Выполняйте очистку тщательно — намочив, но не смыв грязь, вы будете способствовать коррозии, а не препятствовать ей. Для удаления отложений грязи или коррозионноактивных веществ особенно эффективно применение струи пара или воды под большим напором.
- При очистке нижней части дверей, элементов подвески и силовых конструкций, следите за тем, чтобы дренажные отверстия были открыты, давая возможность влаге испаряться и не скапливаться внутри, ускоряя появление коррозии.

Обеспечьте отсутствие влаги в гараже

Не паркуйте автомобиль во влажном, плохо вентилируемом гараже. Это создает благоприятную среду для коррозии. Это особенно важно, если вы моете автомобиль в гараже или въезжаете на нем в гараж, когда он еще мокрый или покрыт снегом, льдом или грязью. Даже отапливаемый гараж может иметь благоприятные условия для развития коррозии, если он хорошо не проветривается, что препятствует испарению влаги.

Содержите лакокрасочное покрытие и декоративные панели в хорошем состоянии

Царапины или сколы на отделочном покрытии следует безотлагательно закрашивать, чтобы минимизировать вероятность коррозии. Если обнажился металл, рекомендуется обратиться в специализированную малярно-кузовную мастерскую.

Птичий помет обладает высокой коррозионной активностью и может повредить крашенные поверхности всего за несколько часов. Птичий помет необходимо удалять безотлагательно.

Уход за салоном

Общие меры предосторожности при выполнении работ по уходу за салоном

Следует избегать попадания на элементы салона едких растворов, таких как духи и косметическое масло, так как они могут вызвать повреждение и обесцвечивание поверхности. В случае попадания таких веществ на элементы салона немедленно вытрите их. Ознакомьтесь с инструкциями по надлежащей чистке виниловых поверхностей.

К СВЕДЕНИЮ

- Ни при каких обстоятельствах не допускайте попадания воды или других жидкостей на электрические/электронные элементы внутри автомобиля, поскольку это может привести к их повреждению.
- Для очистки кожаных поверхностей (рулевое колесо, обшивка сидений и т. д.) используйте нейтральные чистящие средства или растворы с низким содержанием спирта. Использование растворов с высоким содержанием спирта или кислотных/щелочных чистящих средств может привести к потускнению цвета или удалению верхнего слоя кожного покрытия.

Чистка обшивки и элементов внутренней отделки

Виниловые поверхности (при наличии)

Удалите пыль и неприлипшую грязь с виниловых поверхностей с помощью щетки или пылесоса. Очистите виниловые поверхности с помощью очистителя для винила.

Ткань (при наличии)

Удалите пыль и неприлипшую грязь с тканевых поверхностей с помощью щетки или пылесоса. Обивку или коврики рекомендуется чистить слабым мыльным раствором. Свежие пятна грязи рекомендуется удалять сразу же с помощью пятновыводителя для ткани. Если свежие пятна не обработать сразу же, то они могут остаться на тканевой обивке и изменить ее цвет. Также при отсутствии надлежащего ухода могут снизиться огнеупорные свойства материала.

К СВЕДЕНИЮ

Отклонение от использования рекомендуемых чистящих средств и методов может отрицательно сказаться на внешнем виде ткани и ее огнестойкости.

Кожа (при наличии)

- Свойства кожаной обшивки сидений
 - Кожаная обшивка изготовлена из кожи животных, прошедшей специальную обработку, чтобы сделать ее пригодной для использования. Поскольку она представляет собой натуральный материал, ее отдельные части отличаются толщиной и плотностью. Возможно появление морщин, как следствие естественных растяжек и усадки в зависимости от температуры и влажности.
 - В целях повышения комфорта сидение изготовлено из эластичной ткани.
 - Части, находящиеся в контакте с телом, имеют изогнутые формы, также сидение имеет высокую боковую поддержку, что обеспечивает комфорт и устойчивость при вождении.
 - Возможно образование морщин в процессе эксплуатации — это нормальное явление. Это не является недостатком изделия.

К СВЕДЕНИЮ

- Гарантия не распространяется на морщины и истирание, возникающие естественным путем в ходе эксплуатации автомобиля.
- Ремни с металлическими деталями, молнии или ношение ключей в заднем кармане брюк могут повредить обивку сидений.
- Старайтесь, чтобы на сидение не попадала жидкость. Это может изменить свойства натуральной кожи.
- Линяющие джинсы или одежда могут испачкать поверхность ткани обивки сидений.

- Уход за сиденьями с обивкой из натуральной кожи
 - Периодически очищайте сидения пылесосом для удаления пыли и песка с сидений. Это предотвратит истирание или повреждение кожи сидений и поддержит их в хорошем состоянии.
 - Часто протирайте кожу обшивки сидений сухой или мягкой тканью.
 - Использование надлежащих средств для ухода за кожей может предотвратить истирание обивки сидений и сохранить ее цвет. Обязательно ознакомьтесь с инструкцией или проконсультируйтесь у специалистов перед применением покрытия для кожи или средства защиты кожи.
 - Светлая (бежевая, кремово-бежевая) кожа легко загрязняется, а пятна на ней становятся заметными. Регулярно выполняйте чистку сидений.
 - Не протирайте сидения влажной тканью. Это может привести к растрескиванию поверхности.
- Чистка кожаных сидений
 - Незамедлительно устраняйте все загрязнения. Следуйте инструкциям ниже при удалении загрязнений различных типов.
 - Косметика (солнцезащитный крем, крем-пудра и т. д.)
Нанесите чистящий крем на ткань и протрите загрязненное место. Удалите крем влажной тряпкой, а затем удалите воду сухой тряпкой.
 - Напитки (кофе, безалкогольные напитки и т. д.)
Нанесите небольшое количество нейтрального растворителя и протирайте до тех пор, пока пятно не перестанет размазываться.

- Масло
Немедленно удалите масло хорошо впитывающей тканью и протрите пятновыводителем, предназначенным только для натуральной кожи.
- Жевательная резинка
Прикладывайте лед до затвердения жевательной резинки, затем постепенно удалите.
- Уход за кожей наппа (при наличии)
Старайтесь избегать чрезмерного солнечного и теплового воздействия. Чрезмерное воздействие солнечного света и тепла естественным образом приводит к выцветанию и высыханию кожи наппа, а также появлению морщин и обесцвечиванию. Если на кожу наппа попала жидкость, немедленно очистите ее безворсовой тканью, чтобы свести к минимуму повреждение. Не царапайте поверхность кожи наппа острыми предметами. Если ваше сиденье из кожи наппа ярко окрашено, оно может быть загрязнено или испачкано крашеными материалами, например, джинсами.

Внутренняя деревянная отделка

- Используйте средства защиты деревянной мебели (например, воск, состав для покрытия) для очистки внутренней деревянной отделки.
- Часто протирайте деревянную отделку салона чистой тканью без ворса, чтобы сохранить уникальные деревянные текстуры в течение более длительного периода времени.
- Если вы пролили напиток (например, воду, кофе) на деревянную отделку салона, немедленно протрите ее чистой сухой тканью.

- Острые предметы (например, отвертка, нож), клейкие материалы или ленты могут повредить деревянную отделку салона.
- Любые сильные удары могут повредить деревянную отделку салона.
- Если удалить покрытие на деревянной отделке салона, влага может повредить или изменить свойства древесины.
- Если повредить деревянную отделку салона, под кожу может попасть заноза с ее поверхности. Рекомендуется обратиться к ближайшему официальному дилеру HYUNDAI за заменой поврежденной деревянной отделки.

Чистка ремней безопасности

Ленту ремня можно чистить с помощью любого мягкого мыльного раствора, рекомендованного для чистки обивки или ковровых покрытий. Следуйте указаниям по использованию мыла. Не отбеливайте и не перекрашивайте ленту ремня, поскольку в результате этого она может потерять свою прочность.

Чистка стекол с внутренней стороны

Если внутренняя поверхность стекол автомобиля запотела (то есть, покрылась маслянистой, жирной или воскообразной пленкой), то окна нужно очистить с помощью моющего средства для стекол. Соблюдайте указания, приведенные на упаковке моющего средства для стекол.

К СВЕДЕНИЮ

Не очищайте внутреннюю поверхность заднего стекла с помощью скребка и не царапайте ее. Так можно повредить сетку обогревателя заднего стекла.

СИСТЕМА СНИЖЕНИЯ ТОКСИЧНОСТИ ВЫХЛОПНЫХ ГАЗОВ

На систему снижения токсичности выхлопа вашего автомобиля распространяется ограниченная гарантия. Подробная информация о гарантийных обязательствах приведена в паспорте технического обслуживания, который поставляется вместе с автомобилем.

Ваш автомобиль оснащен системой снижения токсичности выхлопов, которая соответствует требованиям по ограничению выбросов вредных веществ. Система снижения токсичности выхлопных газов состоит из трех элементов.

- (1) Система снижения токсичности выхлопных газов из картера двигателя
- (2) Система снижения токсичности выхлопных газов из топливного бака
- (3) Система снижения токсичности выхлопных газов

Для нормальной работы системы снижения токсичности рекомендуется проводить проверку и техническое обслуживание автомобиля у авторизованного дилера HYUNDAI в соответствии с графиком технического обслуживания, приведенным в настоящем руководстве.

К СВЕДЕНИЮ

Меры предосторожности при проведении проверок и испытаний в процессе технического обслуживания (с электронной системой стабилизации курсовой устойчивости, ESC)

- **Во избежание пропуска зажигания в процессе динамометрического испытания, выключите электронную систему стабилизации курсовой устойчивости (ESC), нажав на переключатель системы ESC (горит индикатор «ESC OFF» (Выкл. ESC)).**
- **После завершения динамометрического теста включите систему ESC повторным нажатием переключателя ESC.**

1. Система снижения токсичности выхлопных газов из картера двигателя

Система принудительной вентиляции картера применяется для предотвращения загрязнения воздуха газами, просачивающимися из картера. Эта система обеспечивает приток свежего фильтрованного воздуха в картер через воздухозаборный шланг. Внутри картера свежий воздух смешивается с просочившимися газами, которые затем проходят через клапан принудительной вентиляции картера в систему впуска.

2. Система снижения токсичности выхлопных газов из топливного бака

Система снижения токсичности выхлопных газов из топливного бака предотвращает попадание паров топлива в атмосферу.

Накопитель

Пары топлива, образующиеся внутри топливного бака, поглощаются и хранятся в бортовом накопителе. Когда двигатель работает, пары топлива, содержащиеся в накопителе, направляются в уравнильный бак через электромагнитный клапан управления продувкой.

Электромагнитный клапан управления продувкой накопителя топливных паров

Электромагнитный клапан управления продувкой накопителя топливных паров (PCSV) контролируется блоком управления двигателем (ECM); при низкой температуре охлаждающей жидкости двигателя во время холостого хода PCSV закрывается, благодаря чему испарившееся топливо не поступает в двигатель. После прогрева двигателя в процессе обычного движения PCSV открывается, чтобы впустить в двигатель испарившееся топливо.

3. Система снижения токсичности выхлопных газов

Система снижения токсичности выхлопных газов с высокой эффективностью контролирует состав выбросов, сохраняя при этом хорошие ходовые качества автомобиля.

Если двигатель глохнет или не может завестись, чрезмерное количество попыток запустить двигатель может привести к выходу из строя системы очистки выхлопных газов.

Меры предосторожности, касающиеся выхлопных газов двигателя (угарный газ)

- Среди выхлопных газов может присутствовать угарный газ. Если вы почувствуете запах выхлопных газов любого вида в автомобиле, ведите машину с полностью открытыми окнами. Немедленно отправляйтесь в ближайший автосервис.



ОСТОРОЖНО

Выхлопные газы двигателя содержат угарный газ (СО). Несмотря на отсутствие у него цвета и запаха, он очень опасен и может привести к смерти при его вдыхании. Во избежание отравления следуйте перечисленным ниже указаниям.

- Не держите двигатель включенным в закрытых помещениях (таких, как гаражи) дольше, чем это необходимо для въезда или выезда из помещения.
- Если автомобиль стоит с включенным двигателем на открытом пространстве в течение достаточно продолжительного времени, настройте систему вентиляции (по мере необходимости) таким образом, чтобы происходила подача наружного воздуха в салон.
- Не следует сидеть в припаркованном или остановленном автомобиле с включенным двигателем в течение продолжительного времени.
- Если двигатель глохнет или не может завестись, чрезмерное количество попыток запустить двигатель может привести к выходу из строя системы снижения токсичности выбросов.

Меры предосторожности, связанные с использованием каталитического нейтрализатора (при наличии)



ОСТОРОЖНО

Выхлопная система и каталитический нейтрализатор сильно нагреваются во время и сразу после запуска двигателя. Чтобы избежать риска СЕРЬЕЗНЫХ ТРАВМ или СМЕРТИ:

- запрещается парковаться, оставлять двигатель работать на холостом ходу, проезжать мимо легковоспламеняющихся предметов, таких как трава, растительность, бумага, листья и т. д. Горячая выхлопная система может привести к возгоранию легковоспламеняющихся предметов под вашим автомобилем.
- Держитесь подальше от выхлопной системы и каталитического нейтрализатора, иначе вы можете обжечься.

Кроме того, запрещается снимать жаростойкий корпус вокруг выхлопной системы, герметизировать днище автомобиля и наносить на автомобиль покрытие для борьбы с коррозией. При определенных условиях это может представлять опасность возгорания.

Ваш автомобиль оборудован каталитическим нейтрализатором для снижения токсичности выхлопа. Чтобы предотвратить повреждение каталитического нейтрализатора и автомобиля, примите указанные далее меры предосторожности.

- Используйте только НЕЭТИЛИРОВАННЫЙ БЕНЗИН (для автомобилей с бензиновым двигателем).
- Прекращайте эксплуатацию автомобиля при наличии признаков неисправности двигателя, таких как пропуск зажигания, или при заметном снижении характеристик автомобиля.
- Не используйте режимы работы двигателя не по назначению. Например, не следует двигаться накатом при выключенном двигателе и спускаться по крутым склонам с включенной передачей при выключенном двигателе.

- Не оставляйте двигатель в течение продолжительного времени (более пяти минут) в режиме холостого хода.
- Не модифицируйте и не изменяйте никакие части двигателя или системы контроля выхлопов. Рекомендуется выполнять все проверки и регулировки у официального дилера HYUNDAI.
- Не ездите с очень низким уровнем топлива. Полная выработка топлива может привести к перебоям зажигания и повреждению каталитического нейтрализатора.

Бензиновый сажевый фильтр (при наличии)

Система бензинового сажевого фильтра (GPF) удаляет сажу из отработанных газов.

Система GPF автоматически сжигает (или окисляет) накопившуюся сажу в зависимости от условий движения (в отличие от одноразового воздушного фильтра).

Другими словами, накопившаяся сажа удаляется системой управления двигателем путем воздействия высокой температуры отработанных газов при нормальной/высокой скорости движения.

Однако при частом использовании автомобиля для перемещения на короткие дистанции или при длительной эксплуатации на низкой скорости процесс автоматического удаления сажи может быть нарушен вследствие низкой температуры выхлопных газов. В этом случае накопленная сажа может достигать определенного количества независимо от процесса окисления сажи, после чего загорается индикатор бензинового сажевого фильтра (⚠️).

Индикатор системы GPF перестает гореть, когда скорость движения превышает 80 км/ч (50 миль/ч) при оборотах двигателя порядка 1500~4000 об/мин и не ниже 3-й передачи в течение приблизительно 30 минут.

Если лампа GPF начнет мигать или появится сообщение «Check exhaust system» (Проверьте выхлопную систему), даже если автомобиль двигался в описанном выше режиме, рекомендуется проверить систему GPF у официального дилера HYUNDAI.

Если индикатор системы GPF мигает в течение длительного периода времени, это может повредить систему сажевого фильтра и увеличить расход топлива.



ВНИМАНИЕ

Для транспортных средств, оснащенных системой сажевого фильтра, рекомендуется использовать только отвечающее требованиям топливо.

Использование других видов бензина, содержащих добавки, не соответствующие техническим условиям, может повредить систему сажевого фильтра и вызвать проблемы с выбросами выхлопных газов.

Дизельный сажевый фильтр (при наличии)

Система дизельного сажевого фильтра (DPF) удаляет сажу из отработанных газов.

Система DPF автоматически сжигает (или окисляет) накопившуюся сажу в зависимости от условий движения (в отличие от одноразового воздушного фильтра). Другими словами, накопившаяся сажа удаляется системой управления двигателем путем воздействия высокой температуры отработанных газов при нормальной/высокой скорости движения.

Однако при частом использовании автомобиля для перемещения на короткие дистанции или при длительной эксплуатации на низкой скорости процесс автоматического удаления сажи может быть нарушен вследствие низкой температуры выхлопных газов.

Если это происходит, то накопленная сажа находится вне зоны обнаружения, процесс окисления сажи не происходит, и загорается индикатор системы DPF (⚠️).

Индикатор системы DPF перестает гореть, если скорость движения превышает 60 км/ч (37 миль/ч) или если в течение приблизительно 25 минут поддерживается частота вращения двигателя 1500–2500 об/мин и включена передача не ниже 2-ой.

Если лампа DPF непрерывно мигает или появилось сообщение «Check exhaust system» (Проверьте выхлопную систему), даже если автомобиль двигался в описанном выше режиме, рекомендуется проверить систему DPF у официального дилера HYUNDAI.

Если транспортное средство длительное время эксплуатируется с мигающим индикатором неисправности, это может стать причиной повреждения системы сажевого фильтра и повышения расхода топлива.



ВНИМАНИЕ

Для транспортных средств, оснащенных системой сажевого фильтра, рекомендуется использовать только отвечающее требованиям дизельное топливо.

При использовании другого дизельного топлива с высоким содержанием серы (выше 50 промилле) или с присадками, не соответствующими техническим условиям, могут возникнуть повреждения системы сажевого фильтра с выделением белого дыма.

Улавливатель окислов азота, дизельный двигатель (при наличии)

Улавливатель окислов азота (LNT) удаляет окислы азота из выхлопных газов. Появление запаха выхлопных газов зависит от качества топлива, которое также может снижать эффективность удаления окислов азота. Используйте автомобильное дизельное топливо, соответствующее установленным нормам.

Система избирательной каталитической нейтрализации, дизельный двигатель (при наличии)

Система избирательной каталитической нейтрализации (SCR) служит для каталитического преобразования окислов азота в азот и воду с помощью восстановителя, раствора мочевины.

Уровень жидкости для очистки дизельных выхлопных газов (DEF) / снижения выбросов



На дисплее датчика уровня DEF (жидкости для очистки дизельных выхлопных газов) показывается приблизительное количество оставшегося раствора мочевины в баке.

Уровень DEF можно проверить в меню просмотра сервисной информации на приборной панели.

См. раздел «Режимы просмотра» в главе 4.

Предупреждающее сообщение о низком уровне раствора мочевины

Предупреждающее сообщение будет появляться в четыре этапа на приборной панели в соответствии с уровнем раствора мочевины в резервуаре.

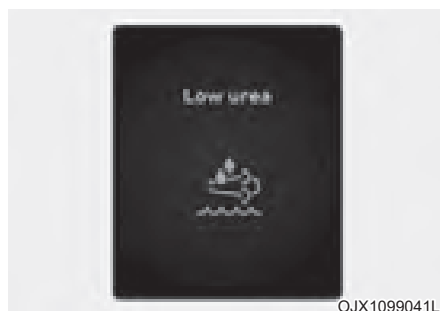

OJX1099041L

Первое предупреждение

При низком уровне раствора мочевины на приборной панели загорается индикатор системы SCR (🚗) и появляется предупреждающее сообщение «Low urea» (Низкий уровень мочевины). Залейте раствор мочевины как можно скорее.



OJX1099043L

Второе предупреждение

Если раствор мочевины не заправлен после первого предупреждения, то при низком уровне мочевины на приборной панели загорается индикатор системы SCR (🚗) и появляется предупреждающее сообщение «Refill urea» (Залить мочевины). Залейте раствор мочевины как можно скорее.



Третье предупреждение

Когда бак с раствором мочевины почти пуст, загорится индикатор (☁) системы SCR и предупреждающее сообщение «Refill urea in 000 km or vehicle will not start» (Залить мочевины через 000 км, или автомобиль не заведется) или «Refill urea in 000 km. Otherwise vehicle will not start» (Залить мочевины через 000 км. В противном случае двигатель автомобиля не запустится) появится на приборной панели, когда бак с раствором мочевины будет почти пуст. Немедленно произвести заправку.

Отображаемое расстояние движения (000 км) и фактическое расстояние движения могут варьироваться в зависимости от навыков вождения и условий вождения.



Четвертое предупреждение

Когда бак с раствором мочевины пуст, загорится индикатор (☁) системы SCR и предупреждающее сообщение «Refill urea tank or vehicle will not start» (Заправить бак для раствора мочевины, или автомобиль не заведется) или «Refill urea tank. Otherwise vehicle will not start» (Заправить бак для раствора мочевины. В противном случае двигатель автомобиля не запустится) появится на приборной панели, когда бак с раствором мочевины будет пуст. После выключения двигателя автомобиль не может быть повторно запущен. Немедленно произвести заправку.

Неисправность системы избирательной каталитической нейтрализации

При возникновении проблем с системой избирательной каталитической нейтрализации, например, отключение электрических компонентов, использование неподходящего раствора мочевины и т. д., на приборной панели появится следующее предупреждающее сообщение. В таком случае рекомендуется проверить систему у официального дилера HYUNDAI.

Если вы продолжите движение, не решив проблему, это может отрицательно сказаться на производительности системы или автомобиль не удастся завести после выключения двигателя.

	Неисправность	Проезд 50 км после неисправности
Отказ системы подачи раствора мочевины (нет впрыска раствора мочевины)	Сбой системы подачи жидкости для очистки дизельных выхлопных газов (DEF) / система снижения выбросов неисправна	Проверить системы подачи раствора мочевины
Обнаружен ошибочный раствор мочевины (неподходящий раствор мочевины)	Обнаружен ошибочный раствор мочевины	Заправить подходящий раствор мочевины через 000 км, или автомобиль не заведется / заправить подходящий раствор мочевины через 000 км В противном случае двигатель автомобиля не запустится
Аномальный расход раствора мочевины (сбой после проведения процедуры)	Проверить системы подачи раствора мочевины	Провести обслуживание системы подачи раствора мочевины через 000 км, или автомобиль не заведется / провести обслуживание системы подачи раствора мочевины через 000 км В противном случае двигатель автомобиля не запустится

Повторный запуск автомобиля

Ограничения при повторном запуске автомобиля	
Низкий уровень раствора мочевины	Заправить бак для раствора мочевины, или автомобиль не запустится / заправить бак для раствора мочевины. В противном случае двигатель автомобиля не запустится
Отказ системы подачи раствора мочевины (нет впрыска раствора мочевины)	Провести обслуживание системы подачи раствора мочевины через 000 км, или автомобиль не заведется / провести обслуживание системы подачи раствора мочевины через 000 км В противном случае двигатель автомобиля не запустится
Обнаружен ошибочный раствор мочевины (неподходящий раствор мочевины)	Заправить нужный раствор мочевины через 000 км, или автомобиль не заведется / заправить нужный раствор мочевины через 000 км В противном случае двигатель автомобиля не запустится
Аномальный расход раствора мочевины (сбой после проведения процедуры)	Провести обслуживание системы подачи раствора мочевины через 000 км, или автомобиль не заведется / провести обслуживание системы подачи раствора мочевины через 000 км В противном случае двигатель автомобиля не запустится

Двигатель автомобиля можно повторно запустить после того, как проблема будет решена. Если появится предупреждающее сообщение «Refill urea tank or vehicle will not start» (Заправить бак для раствора мочевины) или «Refill urea tank. Otherwise vehicle will not start» (Заправить бак для раствора мочевины. В противном случае автомобиль не запустится), заправьте бак с раствором мочевины. После заправки бака переключите кнопку «Engine Start/Stop» (Запуск/остановка двигателя) в положение «ON» (Вкл.) и подождите, пока сообщение не исчезнет. Если двигатель автомобиля не удастся перезапустить после добавления раствора мочевины, рекомендуется обратиться к официальному дилеру HYUNDAI.

Долив раствора мочевины

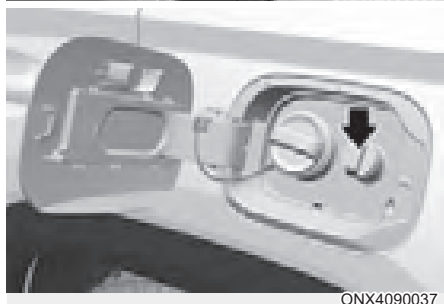

Заправка раствора мочевины с помощью заправочного шланга

1. Заглушите двигатель.
2. Убедитесь, что все двери разблокированы.
3. Нажмите задний центральный край крышки лючка горловины топливного бака.
4. Потяните наружу лючок горловины топливного бака, чтобы добраться до крышки топливного бака.
5. Чтобы открыть крышку бака с раствором мочевины, поверните ее против часовой стрелки.
6. Полностью вставьте заправочный шланг и добавьте раствор мочевины. Не доливайте слишком много масла.
7. Чтобы закрыть крышку бака с раствором мочевины, поверните ее по часовой стрелке.

Заправка раствора мочевины из заправочной емкости

1. Заглушите двигатель.
2. Убедитесь, что все двери разблокированы.
3. Нажмите задний центральный край крышки лючка горловины топливного бака.
4. Потяните наружу лючок горловины топливного бака, чтобы добраться до крышки топливного бака.
5. Чтобы открыть крышку бака с раствором мочевины, поверните ее против часовой стрелки.
6. Добавьте раствор мочевины. Не доливайте слишком много масла.
7. Чтобы закрыть крышку бака с раствором мочевины, поверните ее по часовой стрелке.

Используйте только рекомендованный раствор мочевины (см. «Рекомендуемые смазочные материалы и их количество» в разделе 2).

К СВЕДЕНИЮ

Для предотвращения повреждения транспортного средства выполните указанные далее действия.

- Используйте только указанный раствор мочевины. Никогда не добавляйте никакого другого раствора мочевины, кроме указанного.
- Будьте осторожны, чтобы не залить раствор мочевины в топливный бак.
- Добавляя мочевины, будьте осторожны, чтобы не допустить попадания посторонних веществ в бак с раствором мочевины.
- Не смешивайте воду или присадки с раствором мочевины.
- Не переполняйте резервуар с раствором мочевины. В холодную погоду бак расширится, если раствор мочевины замерзнет.

Хранение раствора мочевины

- Храните раствор мочевины только в емкостях, изготовленных из указанных далее материалов.
 - Хромоникелевая сталь, соответствующая DIN EN 10 088-1/-2/-3.
 - Хром-никель-молибденовая сталь.
 - Полипропилен.
 - Полиэтилен.
- Запрещается хранить раствор мочевины в контейнерах, изготовленных из следующих материалов:
 - алюминий, медь, медный сплав, нелегированная и оцинкованная сталь.

Раствор мочевины растворяет металлические материалы, сильно повреждая систему очистки выхлопных газов.

Информация

Раствор мочевины — это водорастворимое вещество, которое легко воспламеняется, не токсично, не имеет цвета и запаха.

К СВЕДЕНИЮ

- В указанных далее случаях возможно повреждение системы сажевого фильтра.
 - В бак с раствором мочевины было добавлено топливо или непредусмотренные жидкости.
 - В раствор мочевины добавлены присадки.
 - В раствор мочевины добавлена вода.
- Используйте только указанный раствор мочевины.

При добавлении в бак любого непредусмотренного раствора мочевины рекомендуется обратиться к официальному дилеру HYUNDAI.
- При попадании любых посторонних веществ в бак для раствора мочевины могут возникнуть указанные далее проблемы.
 - Увеличение количества вредных веществ в выхлопных газах.
 - Неисправность системы сажевого фильтра.
 - Отказ двигателя.

- Никогда не добавляйте использованный раствор мочевины, так как его качество не может быть гарантировано. Всегда добавляйте новый раствор мочевины.

ОСТОРОЖНО

- Не прибегайте к внешнему воздействию на систему сажевого фильтра. Это может привести к повреждению катализатора, который заправлен в систему сажевого фильтра.
- Не модифицируйте систему сажевого фильтра путем произвольного изменения конструкции или длины выхлопной трубы. Это может отрицательно повлиять на работу системы сажевого фильтра.
- Избегайте контакта с вытекающей из выхлопной трубы водой. Вода имеет слабую кислотность и вредна для кожи. При контакте с ней тщательно смойте ее.
- Любая произвольная модификация системы сажевого фильтра может привести к ее неисправности. Система сажевого фильтра контролируется сложным устройством управления.
- Перед обслуживанием дождитесь, пока система сажевого фильтра остынет, так как из-за тепловыделения она нагревается. В противном случае это может привести к ожогу.
- Система избирательной каталитической нейтрализации (то есть сопло раствора мочевины, насос раствора мочевины и блок управления дизелем (DCU)) работает приблизительно на 2 минуты дольше, чтобы удалить оставшийся внутри раствор мочевины, даже после выключения двигателя. Перед началом работы с автомобилем убедитесь, что система избирательной каталитической нейтрализации полностью выключена.
- Низкокачественный раствор мочевины или непредусмотренные жидкости могут привести к повреждению компонентов автомобиля, включая систему сажевого фильтра. Любые непроверенные присадки в растворе мочевины могут засорить катализатор избирательной каталитической нейтрализации (SCR) и вызвать другие неисправности, которые могут потребовать дорогостоящей замены системы сажевого фильтра.



ОСТОРОЖНО

- При контакте раствора мочевины с глазами или кожей необходимо тщательно вымыть загрязненную область кожи.
- При проглатывании раствора мочевины тщательно прополощите рот и выпейте большое количество пресной воды. Затем немедленно обратитесь к врачу.
- Если раствор мочевины попал на вашу одежду, немедленно снимите ее.
- При возникновении аллергической реакции на раствор мочевины немедленно обратитесь к врачу.
- Держите детей подальше от раствора мочевины.
- При открытии крышки бака с раствором мочевины при высоких внешних температурах могут выделяться пары аммиака. Пары аммиака имеют едкий запах и главным образом вызывают раздражение:
 - кожи;
 - слизистых оболочек;
 - глаз.Вы можете испытывать жжение в глазах, носу и горле, а также кашель и слезотечение. Не вдыхайте пары аммиака. Не допускайте прямого контакта раствора мочевины с кожей. Это опасно для вашего здоровья. Промойте пораженные участки большим количеством чистой воды. При необходимости проконсультируйтесь с врачом.
- При работе с раствором мочевины в закрытом пространстве обеспечьте хорошую вентиляцию. При открытии емкости с раствором мочевины может ощущаться резкий запах паров.

К СВЕДЕНИЮ

- Удалите пролитый раствор мочевины с помощью воды или увлажненной ткани. Если раствор мочевины кристаллизовался, удалите его с помощью губки или ткани, смоченной в холодной воде.
Если пролитый раствор мочевины подвергается воздействию воздуха в течение длительного периода времени, он кристаллизуется в белый осадок, повреждающий поверхность транспортного средства.
- При попадании раствора мочевины на поверхность автомобиля промойте ее чистой водой, чтобы предотвратить коррозию.
- Храните бак с раствором мочевины только в хорошо проветриваемых местах. Когда раствор мочевины подвергается воздействию высокой температуры приблизительно 50 °C (122 °F) в течение длительного периода времени (т. е. воздействию прямых солнечных лучей), может произойти химическое разложение, сопровождаемое выделением паров аммиака.
- Если автомобиль был припаркован при очень низкой температуре окружающей среды (ниже -11 °C (33 °F)) в течение длительного времени, раствор мочевины в баке замерзнет. При замерзшей мочеvine уровень в баке может определяться неправильно до тех пор, пока раствор мочевины не разморозится. Неправильно выбранная или разбавленная мочевина может увеличить температуру замерзания, поэтому используйте только указанный раствор мочевины.
Время размораживания раствора мочевины варьируется в зависимости от условий эксплуатации и внешних температур.

Appendix

Шофиране през зимата (Bulgarian)	10-2
Сняг или поледица	10-2
Система за задържане на деца (CRS)	10-5
Téli vezetés (Hungarian)	10-7
Havas vagy jeges útviszonyok	10-7
Biztonsági gyermekülés (CRS)	10-10
Vetrarakstur (Icelandic).....	10-12
Akstur í snjó eða hálfu	10-12
Barnabílstólar (CRS)	10-15
Jazda zimą (Polish)	10-17
Jazda w warunkach śniegowych i przy oblodzeniu.....	10-17
Urządzenie przytrzymujące dla dzieci (CRS)	10-20

ШОФИРАНЕ ПРЕЗ ЗИМАТА (BULGARIAN)

Тежките зимни атмосферни условия могат да предизвикат по-голямо износване и други проблеми. За да сведете до минимум проблемите, свързани с шофирането през зимата, следвайте препоръките по-долу:

Сняг или поледица

За да карате своето превозно средство при дълбока снежна покривка може да се наложи да използвате зимни гуми или да поставите вериги върху тях. Ако са необходими зимни гуми, трябва да изберете гуми със същия размер и вид като тези на оригиналните гуми.

В противен случай това може да се отрази неблагоприятно на безопасността и експлоатацията на Вашия автомобил. Освен това карането с висока скорост, бързото ускорение, внезапно натискане на спирачки и резките завои крият сериозни опасности.

При забавяне на скоростта, използвайте доколкото е възможно спирачките на двигателя.

Внезапното натискане на спирачки на заснежена или заледена настилка може да предизвика занасяне. Трябва да поддържате достатъчна дистанция между автомобила, който се движи пред Вас, и Вашия автомобил.

Освен това натискайте спирачката леко. Следва да се отбележи че инсталирането на веригите върху гума та ще позволи прилагането на по-голяма движеща сила, но няма да предотврати занасянето встрани.

К СВЕДЕНИЮ

Веригите за гуми не са позволени във всички държави. Проверете нормативната уредба в своята страна преди да поставите вериги за гуми.

Гуми за сняг

Ако поставите гуми за сняг на своя автомобил се уверете, че това са радиални гуми със същия размер и товарен индекс като тези на оригиналните гуми.

Поставете гуми за сняг на всичките четири колела, за да балансирате експлоатацията на своя автомобил във всякакви атмосферни условия. Имайте предвид, че тягата на гумите за сняг върху суха настилка не може да бъде толкова голяма колкото тази на оригиналните гуми. Следва да карате внимателно, дори когато пътищата са почистени. Консултирайте се с доставчика на гуми за максималната препоръчителна скорост.



ОСТОРОЖНО

Размер на гумите за сняг

Гумите за сняг следва да са равностойни по размер и тип на тези на стандартните гуми на автомобила. В противен случай това може да се отрази неблагоприятно на безопасността и експлоатацията на Вашия автомобил.

Не монтирайте гуми с шипове, преди да сте проверили местните, национални и общински разпоредби за възможни ограничения в тяхната употреба.

Вериги за гуми



ONX4060020

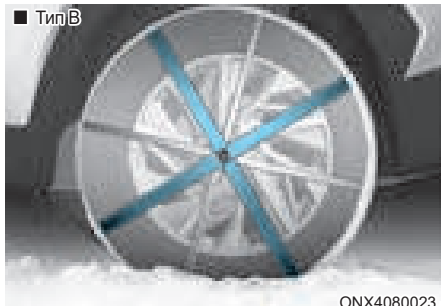

ONX4080023

Тъй като страниците на радиалните гуми са по-тънки, те могат да се повредят, ако върху тях се монтират някои видове вериги за сняг. Ето защо се препоръчва използването на гуми за сняг, а не на вериги за сняг. Не поставяйте вериги върху автомобилни, чиито колела са с алуминиеви джанти; веригите за сняг могат да повредят колелата. Ако трябва да се използват вериги за сняг, използвайте телени вериги с дебелина от поне 15 мм.

Повредата на Вашия автомобил вследствие на неправилната употреба на вериги за сняг не е в обхвата на гаранцията на производителя на Вашия автомобил.

Поставяйте веригите винаги по две, на предните гуми. Обърнете внимание, че поставянето на вериги на гумите на автомобила осигурява по-добра задвижваща сила, но не предпазва от странични поднасяния.

При използване вериги за движение по сняг, закрепвайте ги към водещите колела както следва.

2WD : Предни колела

4WD : Всичките четири колела

Ако за автомобил 4WD не е наличен пълен комплект вериги, тогава можете да монтирате вериги само на предните колела.



ВНИМАНИЕ

- Уверете се, че размерът и видът на веригите са правилните за Вашите гуми.

Неправилните вериги за сняг могат да повредят каросерията и окачването на автомобила и този тип повреда може да не е в обхвата на производствената гаранция за Вашия автомобил.

Също така куките за свързване на веригите за сняг могат да се повредят от намиращите се в контакт с тях автомобилни части, като това може да доведе до разхлабването им.

- Винаги проверявайте дали веригите са били поставени правилно след като изминете около 0,5 до 1 км, за да се уверите в безопасното им поставяне. Затегнете веригите или ги поставете отново, ако са се разхлабили.

Монтиране на вериги

Когато инсталирате веригите, следвайте инструкциите на производителя и ги затегнете максимално. Карайте бавно с инсталирани вериги. Ако чуете, че веригите са навлезли в контакт с каросерията или шасито, спрете и ги затегнете. Ако те все още са в контакт, намалете скоростта до преустановяване на контакта. Свалете веригите веднага, щом започнете да карате по почистените пътища.



ОСТОРОЖНО

Поставяне на вериги

Когато поставите вериги за сняг, паркирайте автомобила на равно място далеч от пътното движение. Включете аварийните светлини и поставете светлоотразителния триъгълник зад автомобила, ако разполагате с такъв. Винаги паркирайте автомобила в паркинг, дръпнете ръчната спирачка и изключете двигателя преди да поставите веригите за сняг.



ОСТОРОЖНО

Вериги за гуми

- Използването на вериги може да се отрази неблагоприятно на работата на Вашия автомобил.
- Не надвишавайте пределната скорост, препоръчана от производителя, или скоростта от 30 км/ч, което е по-ниско.
- Карайте внимателно и избягвайте неравности, дупки, резки завои и други опасности на пътя, които могат да накарат автомобила да подскача.
- Избягвайте резките завои или използването на спирачки, ако колелата са блокирани.



ВНИМАНИЕ

- Веригите с грешен размер или тези, които са неправилно инсталирани, могат да повредят спирачните накладки, окачването, каросерията и колелата.
- Спрете и затегнете веригите повторно винаги, щом ги чуете да удрят автомобила.

Система за задържане на деца (CRS)

Подходяща за всяка позиция на седалка за системи с колан и системи за задържане на деца (CRS) ISOFIX съгласно регулациите на UN

(Информация за потребители на автомобили и производители на CRS)

- Да : Подходящ за поставяне на указаната категория CRS
- Не : Неподходящ за поставяне на указаната категория CRS
- “-” : Неприложимо
- Таблицата се базира върху автомобил с ляв волан. С изключение на предната пасажерска седалка таблицата е валидна за автомобил с десен волан.

За автомобил с десен волан за предната пасажерска седалка, моля използвайте информацията за позиция на сядане номер 3.

Категория на CRS		Позиции на сядане						
		1	2	3		4	5	6
				Въздушна възглавница	Въздушна възглавница			
				ВКП	ИЗКП			
CRS с универсален колан	Всички температурни групи	-	-	Не	Да ¹⁾ (F,R)	Да (F,R)	Да (F,R)	Да (F,R)
CRS с размер i	ISOFIX CRF :	-	-	Не	Не	Да (F,R)	Не	Да (F,R)
	F2, F2X, R1, R2							
Кош за носене Кош за носене	ISOFIX CRF:	-	-	Не	Не	Не	Не	Не
	L1, L2							
ISOFIX бебешка* CRS (* : ISOFIX CRS за бебе)	ISOFIX CRF :	-	-	Не	Не	Да (R)	Не	Да (R)
	R1							
ISOFIX детска CRS - малка	ISOFIX CRF :	-	-	Не	Не	Да (F,R)	Не	Да (F,R)
	F2,F2X, R2,R2X							
ISOFIX детска CRS – голяма* (* : не за бустер седалки)	ISOFIX CRF :	-	-	Не	Не	Да (F,R)	Не	Да (F,R)
	F3,R3							
Бустер седалка – редуцирана ширина	ISO CRF : B2	-	-	Не	Да ¹⁾	Да	Да	Да
Бустер седалка – пълна ширина	ISO CRF : B3	-	-	Не	Да ¹⁾	Да	Да	Да

F : Насочена напред

R : Насочена назад

- Забележка 1): За инсталиране на универсална CRS, облегалките на 1я ред пасажерски седалки трябва да са в своята най-изправена позиция

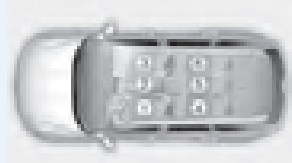
Седалка	Позиция	Позиции на сядане
Номер	в автомобила	
1	Отпред вляво	
2	Отпред в средата	
3	Отпред вдясно	
4	2- ^{ри} ред вляво	
5	2- ^{ри} ред в средата	
6	2- ^{ри} ред вдясно	

* Ако облегалка за глава на автомобила възпрепятства правилното инсталиране на CRS, облегалката глава на позицията на седалката трябва да бъде регулирана отново или изцяло отстранена

* Не поставяйте никога насочена назад система за задържане на деца на предната пасажерска седалка, освен ако еърбегът не е деактивиран.

Препоръчителна CRS за автомобил съгласно регулациите на UN (за Европа)

(Информация за потребители на автомобили и производители на CRS)

Тепловна група	Име	Производител	Тип на фиксиране	ECE одобрение №
Група 0+ / I	BABY-SAFE 2 i-SIZE и	Britax Romer	ISOFIX с опорен крак, насочена назад	R129/00 - E1 – 000008
	BABY-SAFE i-SIZE BASE			
Група I	Duo Plus	Britax Romer	ISOFIX и top-tether	R44/04 - E1 – 04301133
Група II	KidFix2 R	Britax Romer	ISOFIX и колан на автомобила,	R44/04 - E1 – 04301304
			с употребата на наръчника за прекарване на колана за CRS	
Група III	Junior III	Graco	Колан на автомобила	R44/04 – E11 – 03.44.164
				R44/04 – E11 – 03.44.165

Информация на производителя на CRS (за Европа)

Britax : Römmner <http://www.britax.com>

Graco : <http://www.gracobaby.com>

TÉLI VEZETÉS (HUNGARIAN)

Télen a nehéz időjárási feltételek nagyobb elhasználódást és más problémákat eredményezhetnek. A téli vezetés problémáinak csökkentése érdekében célszerű követnie a következő javaslatokat:

Havas vagy jeges útviszonyok

Mély hóban közlekedéshez szükség lehet téli gumiabroncsok használatára vagy kerekeire hólánc felszerelésére. Ha téli gumiabroncsokra van szüksége, a gyárilag felszerelttel megegyező méretű és típusú gumiabroncsot kell választani. Ennek figyelmen kívül hagyása hátrányosan befolyásolja gépkocsija biztonságát és vezethetőségét. Ezen túlmenően a nagy sebességű haladás, a hirtelen gyorsítás, a hirtelen fékezés és a gyors kanyarvétel nagyon veszélyes gyakorlat.

Lassításkor a lehető legjobban használja ki motorja fékhatását. Havas vagy jeges úton a hirtelen fékezés megcsúszást okozhat.

Elegendően nagy követési távolságot kell tartania saját gépkocsija és az Ön előtt haladó jármű között. Tehát óvatosan fékezzen. Jegyezze meg, hogy hólánc használatakor megnő a hajtóerő, de nem segít az oldalra kicsúszás elkerülésében.

MEGJEGYZÉS

A hólánc nem legális minden országban. Ellenőrizze az Ön országának törvényeit, mielőtt felszereli a hóláncot.

Téli gumiabroncs

Ha téli gumiabroncsot akar használni, először győződjön meg arról, hogy ezek megfelelő méretű és terhelhetőségű radiál abroncsok. Kifejezetten javasoljuk, hogy mind a négy kerékre szereltesen téli gumiabroncsot, hogy biztosítsa gépkocsija jó vezethetőségét. Ne feledje, hogy a téli gumiabroncsok tapadása száraz úton nem olyan jó, mint a gépkocsira eredetileg felszerelt gumiabroncsoké. Még tiszta úton is óvatosan kell vezetnie. Tájékozódjon a gumiszerelőnél a megengedett legnagyobb sebességgel kapcsolatban.



VIGYÁZAT!

A téli gumiabroncsok mérete

A téli gumiabroncsnak mind méretében, mind szerkezetében meg kell egyeznie az eredeti nyárral. Ellenkező esetben gépkocsija biztonsága és vezethetősége kedvezőtlenül változhat.

Ne szereltesen fel szöges gumiabroncsot, mielőtt tájékozódna a használatukra, illetve esetleges tiltásukra vonatkozó helyi előírásokról.

Hóláncok



ONX4060020

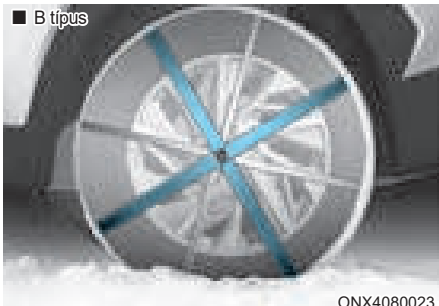

ONX4080023

Mivel a radiál gumiabroncsok oldalfala vékonyabb, megsérülhetnek bizonyos fajtájú hólánc felszerelésétől. Ezért inkább javasoljuk a téli gumiabroncsok használatát, mint a hólánc használatát. Ne szereljen fel hóláncot alumínium keréktárcsás kerékre, mivel a hólánc sérüléseket okozhat a keréktárcsán. Ha mégis hóláncot kellene használnia, használjon 15 mm-es átmérőnél kisebb, kábeltípusú hóláncot. Gépkocsijának a hólánc helytelen használatából eredő kárait nem vonatkozik a garancia.

A hóláncot mindig párban szerelje fel az első kerekre.

Fontos megjegyezni, hogy a kerekre felszerelt hólánc nagyobb tapadóerőt biztosít, azonban nem akadályozza meg a kicsúszást oldalra.

Ha hóláncot szándékozik használni, a következők szerint szerelje fel a hajtó kerekre:

Kétkerék-hajtású (2WD) gépkocsik: Az első kerekre

Összkerék-hajtású (4WD) gépkocsik: Mind a négy kerékre

Ha az összkerék-hajtású (4WD) gépkocsira nem kapható teljes készlet hólánc, akkor felszerelhető a hólánc csak a két első kerékre.



FIGYELEM

- **Ügyeljen arra, hogy a hólánc a gumiabroncsaihoz megfelelő méretű és típusú legyen. A nem megfelelő méretű hólánc megrongálhatja gépkocsija karosszériáját és felfüggesztéseit, és erre nem vonatkozik a gépkocsi garanciája. Ezenkívül a hólánc összekötő kapcsai megsérülhetnek a karosszériához ütdéstől, amitől a hólánc meglazulhat, és leeset a kerékről.**
- **0,5 - 1km megtétele után ellenőrizze megfelelő elhelyezkedésüket a biztonságos felszerelésük érdekében. Ha meglazultak, húzza meg újra, vagy szerelje fel ismét a hóláncokat.**

A hólánc felszerelése

A hólánc felszerelésekor figyelmesen kövesse gyártójának utasításait, és a lehető legfeszesebbre húzza meg a láncot. A felszerelt hólánccal lassan közlekedjen. Ha a lánc hozzáverődik a karosszériához vagy az alvázhhoz, álljon meg és feszítsen rajta. Ha még mindig hozzáér, lassítson le annyira, hogy megszűnjön a kontaktus. Haladéktalanul távolítsa el a láncokat, amint tiszta útra ér.



VIGYÁZAT!

Hólánc felszerelése

Forgalomtól távol eső sík felületen álljon féltre. Kapcsolja be a vészvillogót és tegyen ki elakadásjelző háromszöget a gépkocsi mögé. A hólánc felszerelése előtt mindig kapcsolja P állásba a sebességváltó választókarját, működtesse a rögzítőféket, majd állítsa le a motort.



VIGYÁZAT!

Hólánc

- A hólánc használata jelentősen korlátozza a gépkocsi kezelhetőségét.
- Ne lépje túl a 30 km/h sebességet, vagy a hólánc gyártója által meghatározott maximális sebességet. Mindig a kettő közül alacsonyabb értéket tartsa be.
- Vezessen óvatosan, kerülje a bukkanókat, lyukakat, éles kanyarokat és az úton előforduló egyéb veszélyforrásokat, melyek a gépkocsi erős berugózását okozzák.
- Tartózkodjon az éles kanyarvételtől és a blokkoló kerekekkel történő fékezéstől.



FIGYELEM

- A nem megfelelő méretű vagy rosszul felszerelt hólánc megrongálhatja gépkocsija féktömlőit, felfüggesztéseit, karosszériáját és a kerekeit.
- Álljon meg és húzza feszesebbre a hólánccokat, ha beleütnek a gépkocsi valamelyik alkatrészébe.

Biztonsági gyermekülés (CRS)

Az egyes ülési pozíciók alkalmazása biztonsági öves és ISOFIX biztonsági gyermekülésekhez (CRS) az ENSZ előírásai szerint

(Információk a járműhasználók és CRS gyártók számára)

- Igen : A tervezett CRS kategória beszerelésére alkalmas
- Nem : A tervezett CRS kategória beszerelésére nem alkalmas
- “-” : Nem alkalmazható
- A táblázat balkormányos járműveken alapul. Az első utasülés kivételével a táblázat jobbkormányos járműre érvényes.

Jobbkormányos jármű első utasülése esetén a 3. számú ülési pozícióra vonatkozó információkat alkalmazza.

CRS kategóriák		Ülési pozíciók						
		1	2	3		4	5	6
				Légzsák	Légzsák			
				ON	Ki			
Univerzális biztonsági öves CRS	Minden méretcsoport	-	-	Nem	Igen ¹⁾ (F,R)	Igen (F,R)	Igen (F,R)	Igen (F,R)
i-méretű CRS	ISOFIX CRF :	-	-	Nem	Nem	Igen (F,R)	Nem	Igen (F,R)
	F2, F2X, R1, R2							
Mózeskosár (ISOFIX oldalra néző CRS)	ISOFIX CRF:	-	-	Nem	Nem	Nem	Nem	Nem
	L1, L2							
ISOFIX csecsemő* CRS (* : ISOFIX rendszerű biztonsági gyerekülés csecsemő számára)	ISOFIX CRF :	-	-	Nem	Nem	Igen (R)	Nem	Igen (R)
	R1							
ISOFIX kisgyermek CRS - kicsi	ISOFIX CRF :	-	-	Nem	Nem	Igen (F,R)	Nem	Igen (F,R)
	F2,F2X, R2,R2X							
ISOFIX kisgyermek CRS – nagy* (* : nem ülésmagasítók)	ISOFIX CRF :	-	-	Nem	Nem	Igen (F,R)	Nem	Igen (F,R)
	F3,R3							
Ülésmagasító - kisebbitett szélesség	ISO CRF : B2	-	-	Nem	Igen ¹⁾	Igen	Igen	Igen
Ülésmagasító - teljes szélesség	ISO CRF : B3	-	-	Nem	Igen ¹⁾	Igen	Igen	Igen

F : Előre néző

R : Hátrafelé néző

- 1. megjegyzés) : Az univerzális CRS behelyezésekor az első utasülés háttámláját állítsa teljesen függőleges állásba

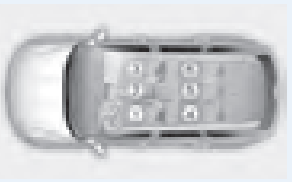
Ülés Szám	Pozíció a járműbe	Ülési pozíciók
1	Első bal	
2	Első közép	
3	Első jobb	
4	2. sor bal	
5	2. sor közép	
6	2. sor jobb	

- * Ha a jármű fejtámlája akadályozza a CRS megfelelő elhelyezését, az üléshelyzet fejtámláját át kell állítania vagy el kell távolítania
- * Soha ne helyezze a hátrafelé néző Gyermekbiztonsági rendszert az első ülésre, hacsak nem kapcsolták ki a légzsákokat.

Ajánlott CRS gyermekülések a járművekben az ENSZ előírásai szerint (Európa esetében)

(Információk a járműhasználók és CRS gyártók számára)

Tömeges csoport	Név	Gyártó	Rögzítés típusa	ECE engedély sz.
0+ / I csoport	BABY-SAFE 2 i-SIZE és	Britax Romer	ISOFIX lábtámasszal, hátrafelé néző	R129/00 - E1 – 000008
	BABY-SAFE i-SIZE BASE			
I. csoport	Duo Plus	Britax Romer	ISOFIX és felső heveder	R44/04 - E1 – 04301133
II. csoport	KidFix2 R	Britax Romer	ISOFIX és jármű biztonsági öv, CRS kétpontos biztonsági öv használatával	R44/04 - E1 – 04301304
III. csoport	Junior III	Graco	jármű biztonsági öv	R44/04 – E11 – 03.44.164
				R44/04 – E11 – 03.44.165

CRS gyártói információk (Európa esetében)

Britax : <http://www.britax.com>

Graco : <http://www.gracobaby.com>

VETRARAKSTUR (ICELANDIC)

Akstur í þungri færð og vetrarveðri leiðir til aukins slits á ökutækinu og skapar ýmis vandamál. Hægt er að draga úr erfiðleikum sem fylgja vetrarakstri ef farið er að þessum ráðleggingum:

Akstur í snjó eða hálfu

Við akstur í djúpum snjó kann að vera nauðsynlegt að nota vetrarhjólbarða eða setja keðjur á hjólbarðana. Reynist nauðsynlegt að nota vetrarhjólbarða þarf að velja hjólbarða af sömu stærð og gerð og venjulegu hjólbarðarnir. Sé það ekki gert getur það dregið úr öryggi og skert aksturseginnleika ökutækisins.

Hraðakstur, skyndileg hröðun, nauðhæmlun og krappar beygjur geta enn fremur falið í sér mikla hættu.

Þegar dregið er úr hraða er ráðlegt að beita vélarhæmlun sem kostur er. Við nauðhæmlun á snævi þöktum eða hálum vegum getur ökutækið hæglega runnið til. Nauðsynlegt er að halda hæfilegri fjarlægð á milli þíns ökutækis og ökutækisins fyrir framan. Alltaf ætti að beita hæmlinum mjúklega.

Hafa ber í huga að ef keðjur eru settar á hjólbarða fæst aukinn drifkraftur en það hindrar þó ekki að ökutækið renni til hliðanna.

ATHUGIÐ

Notkun snjókeðja er ólögleg í sumum ríkjum. Kynnið ykkur gildandi landslög áður en keðjur eru settar upp.

Vetrarhjólbarðar

Ef vetrarhjólbarðar eru settir á ökutækið þarf að gæta þess að nota þverofna hjól- barða af sömu stærð og áspunga og upprunalegu hjólbarðarnir. Setjið vetrarhjólbarða á öll fjögur hjólin til að tryggja örugga stýringu ökutækisins við öll veðurskilyrði. Hafið í huga að á auðum vegi kunna vetrarhjólbarðar að hafa minna grip en hjólbarðarnir sem fylgdu ökutækinu. Því þarf að aka af gætni, jafnvel á auðum vegum. Ráðfærið ykkur við söluaðila hjólbarðanna um ráðlagðan hámarkshraða.



VIÐVÖRUN

Stærðir vetrarhjólbarða

Vetrarhjólbarðar ættu að vera af sömu stærð og gerð og hjólbarðarnir sem fylgdu ökutækinu.

Misræmi á því getur dregið úr öryggi og skert aksturseginnleika ökutækisins.

Áður en negldir hjólbarðar eru settir upp er rétt að kynna sér reglugerðir um notkun slíkra hjólbarða í viðkomandi landi, fylki eða sveitarfélagi.

Keðjur á hjólbarða



ONX4060020



ONX4080023

Hliðar þverofinna hjólbarða eru þynnri en á öðrum hjólbörðum og sumar gerðir snjókeðja geta því valdið skemmdum á þeim. Því er ráðlegt að nota vetrarhjólbarða fremur en keðjur, ef þess er kostur.

Setjið aldrei keðjur á hjólbarða ökutækja sem búin eru álfelgum þar sem keðjurnar geta valdið skemmdum á felgunum. Ef óhjákvæmilegt reynist að nota keðjur skal nota virkeðjur sem eru innan við 15 mm á þykkt.

Ábyrgðartrygging söluaðila ökutækisins tekur ekki til skemmda sem orsakast af rangri notkun snjókeðja.

Aðeins skal setja keðjur á í þörum og aðeins á framhjólbarðana. Hafa ber í huga að ef keðjur eru settar á hjólbarða fæst aukinn drifkraftur. Það hindrar þó ekki að ökutækið renni til hliðanna.

Þegar notaðar eru snjókeðjur skal setja þau á hjólin sem eru með drif eins og hér er lýst.

Framhjóladrif: framhjólin

Fjór hjóladrif: öll fjögur hjólin. Ef ekki eru fjórar keðjur til staðar heldur einungis tvær er mælt með að nota þær á framhjólin.

VARÚÐ

- Gætið þess að snjókeðjurnar séu af þeirri stærð og gerð sem hæfir hjólbörðunum. Notkun snjókeðja af rangri gerð getur valdið skemmdum á yfirbyggingu og fjöðrun ökutækisins og kann að falla utan ábyrgðartryggingar söluaðila ökutækisins. Þá geta festikrókar keðjanna skemmt vegan núnings við ihluti ökutækisins og snjókeðjurnar losnað af hjólbarðanum.
- Eftir um það bil 0,5-1 km akstur skal ævinlega skoða keðjurnar aftur til að tryggja að þær hafi verið settar upp á réttan og öruggan hátt. Herðið keðjurnar eða setjið þær aftur á ef þær hafa losnað.

Uppsetning á keðjum

Þegar keðjur eru settar á skal fylgja leiðbeiningum framleiðanda og herða keðjurnar eins mikið og unnt er. Þegar keðjur hafa verið settar á skal aka hægt. Ef hljóð heyrir sem bendir til að keðjurnar séu í snertingu við yfirbyggingu eða undirvagn er rétt að nema staðar og herða keðjurnar. Ef snerting virðist enn eiga sér stað skal hægja aksturinn þar til hljóðið þagnar. Takið keðjurnar niður um leið og komið er á rudda og snjólausu vegi.



VIÐVÖRUN

Uppsetning á keðjum

Þegar snjókeðjur eru settar upp skal leggja ökutækinu á sléttum fleti fjarri umferð. Kveikið á viðvörunarljósum ökutækisins og setjið þríhymingslaga viðvörunarskilti upp fyrir aftan ökutækið, ef það er tiltækt. Hafið ökutækið ævinlega í stöðuhemli og drepjið á vélinni áður en snjókeðjur eru settar upp.



VIÐVÖRUN

Keðjur á hjólbarða

- Notkun keðja getur skert aksturs-eiginleika ökutækisins.
- Akið ekki hraðar en 30 km/klst. eða samkvæmt ráðlögðum hámarkshraða framleiðanda keðjanna, hvort sem reynist lægra.
- Akið gætilega og sneiðið hjá þústum, holum, kröppum beygjum og öðrum hættum á veginum, sem gætu valdið hristingi ökutækisins.
- Forðist krappar beygjur eða læsta hemlun.



VARÚÐ

- Séu snjókeðjur af rangri stærð eða rangt upp settar geta þær valdið skemmdum á hemlalögn, fjöðrun, yfirbyggingu og hjólum ökutækisins.
- Hvenær sem hljóð bendir til þess að keðjurnar sláist við ökutækið skal stöðva akstur og herða keðjurnar.

Barnabílstólar (CRS)

Hentugleiki hverrar sætisstöðu fyrir ISOFIX barnabílstóla samkvæmt ECE reglugerðum

(Upplýsingar fyrir ökutækjanotendur og framleiðendur barnabílstóla)

- Já: Hentar fyrir festingar þar til gerðrar flokkunar barnabílstóla
- Nei: Hentar ekki fyrir festingar þar til gerðrar flokkunar barnabílstóla
- “-” : Á ekki við
- Taflan byggir á VM ökutækjum. Fyrir utan farþegasætið fram í, gildir taflan fyrir HM ökutæki. Fyrir HM ökutæki farþegasæti fram í, skaltu nota upplýsingar fyrir sætisstöðu númer 3.

CRS flokkar		Sætisstöður						
		1	2	3		4	5	6
				Airbag	Airbag			
				ON	Off			
Alhliða CRS með beltum	Minden méretsoport	-	-	Nei	Já ¹⁾ (F,R)	Já (F,R)	Já (F,R)	Já (F,R)
i-stærð CRS	ISOFIX CRF :	-	-	Nei	Nei	Já (F,R)	Nei	Já (F,R)
	F2, F2X, R1, R2							
Ungbarnabílstóll (ISOFIX hliðarvísandi CRS)	ISOFIX CRF:	-	-	Nei	Nei	Nei	Nei	Nei
	L1, L2							
ISOFIX ungbarna* CRS (*: ISOFIX barna CRS)	ISOFIX CRF :	-	-	Nei	Nei	Já (R)	Nei	Já (R)
	R1							
ISOFIX barna CRS - líttill	ISOFIX CRF :	-	-	Nei	Nei	Já (F,R)	Nei	Já (F,R)
	F2,F2X, R2,R2X							
ISOFIX-aðhaldsbúnaður fyrir smábörn – stór* (*: ekki bílpúðar)	ISOFIX CRF :	-	-	Nei	Nei	Já (F,R)	Nei	Já (F,R)
	F3,R3							
Sessa - smættaður breidd	ISO CRF : B2	-	-	Nei	Já ¹⁾	Já	Já	Já
Sessa – full breidd	ISO CRF : B3	-	-	Nei	Já ¹⁾	Já	Já	Já

F : Framvísandi

R : Afturvísandi

- Athugasemd 1) : Til að setja upp almennan aðhaldsbúnað fyrir börn ætti bak farþegasætis í 1. röð að vera í sem næst uppréttri stöðu.

Númer	Staða	Sætisstöður
sætis	í ökutækinu	
1	Fram í til vinstri	
2	Fram í miðja	
3	Fram í til hægri	
4	2. röð til vinstri	
5	2. röð í miðju	
6	2. röð til hægri	

- * Ef höfuðpúði í ökutæki kemur í veg fyrir rétta uppsetningu aðhaldsbúnaðar fyrir börn skal endurstilla höfuðpúða þess sætis eða fjarlægja hann alveg
- * Setjið aldrei afturvísandi barnabílstól í farþegasætið fram í, nema slökkt sé á loftpúðanum.

Ráðlagður aðhaldsbúnaður fyrir börn fyrir ökutæki samkvæmt reglugerðum SP (fyrir Evrópu)

(Upplýsingar um notkun fyrir notendur ökutækja og framleiðendur aðhaldsbúnaðar fyrir börn)

Hópflokkur	Nafn	Framleiðandi	Tegund festingar	Samþykkisnúmer ECE
Flokkur 0+ / I	BABY-SAFE 2 i-SIZE og BABY-SAFE i-SIZE BASE	Britax Romer	ISOFIX með stoðfæti, snýr aftur	R129/00 - E1 – 000008
Hópur I	Duo Plus	Britax Romer	ISOFIX og yfirreim	R44/04 - E1 – 04301133
Hópur II	KidFix2 R	Britax Romer	ISOFIX og beltí ökutækis sem notar mjaðmarbeltisstýringu aðhaldsbúnaðar fyrir börn	R44/04 - E1 – 04301304
Hópur III	Junior III	Graco	járnú biztonsági öv	R44/04 – E11 – 03.44.164
				R44/04 – E11 – 03.44.165

Upplýsingar framleiðanda aðhaldsbúnaðar fyrir börn (fyrir Evrópu)

Britax : <http://www.britax.com>

Graco : <http://www.gracobaby.com>

JAZDA ZIMĄ (POLISH)

Surowe warunki pogodowe zimą powodują większe zużycie pojazdu i inne problemy. Aby zminimalizować problemy związane z jazdą w zimie, postępuj zgodnie z poniższymi sugestiami:

Jazda w warunkach śniegowych i przy oblodzeniu

Aby prowadzić pojazd w głębokim śniegu, może okazać się niezbędne użycie opon zimowych lub zainstalowanie łańcuchów śniegowych. Jeśli potrzebne okażą się opony zimowe, konieczne jest wybranie opon o rozmiarze i typie odpowiadających oponom, w jakie pojazd był pierwotnie wyposażony. Jeśli założone zostaną nieodpowiednie opony, będzie to miało negatywny wpływ na bezpieczeństwo i prowadzenie pojazdu. Ponadto jazda z nadmierną prędkością, gwałtowne przyspieszanie, nagłe hamowanie i ostre skręty będą stanowiły potencjalnie bardzo duże niebezpieczeństwo. Podczas zwalniania należy w pełni wykorzystać hamowanie silnikiem. Nagłe hamowanie na zaśnieżonej lub oblodzonej drodze może spowodować poślizg pojazdu. Należy utrzymywać odpowiedni odstęp od pojazdu jadącego z przodu. Hamulców należy używać ostrożnie. Należy pamiętać, że założenie łańcuchów śniegowych zapewni większą siłę napędową, ale nie zapobiegnie ślizganiu się na boki.

UWAGA

Stosowanie łańcuchów śniegowych nie jest zgodne z prawem we wszystkich krajach. Przed założeniem łańcuchów śniegowych należy sprawdzić przepisy danego kraju.

Opony zimowe

Kiedy zakładane są opony zimowe, należy upewnić się, że są to opony radialne o takim samym rozmiarze i zakresie obciążeń co pierwotne opony pojazdu. Opony zimowe należy zakładać na wszystkie cztery koła pojazdu, by we wszystkich warunkach pogodowych pojazd pozwalał się prowadzić równomiernie. Należy pamiętać, że przyczepność zapewniana przez opony zimowe na suchej drodze może nie być równie wysoka jak przyczepność pierwotnych opon pojazdu. Pojazd należy prowadzić ostrożnie nawet wtedy, gdy drogi są oczyszczone. Aby poznać informacje na temat zalecanych ograniczeń prędkości dla danych opon, należy skontaktować się ze sprzedawcą opon.



OSTRZEŻENIE

Rozmiar opon zimowych

Opony zimowe powinny mieć rozmiar i typ odpowiadający standardowym oponom pojazdu. Jeśli tak nie jest, może to mieć negatywny wpływ na bezpieczeństwo i prowadzenie pojazdu.

Opon okoliczanych nie należy zakładać bez uprzedniego sprawdzenia w przepisach lokalnych, stanowych i miejskich, czy na ich użycie nie są nałożone ograniczenia.

Łańcuchy śniegowe (przeciwpoślizgowe)

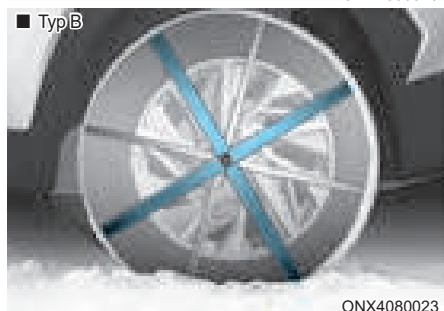

Ponieważ ścianki boczne opon radialnych są cieńsze, założenie niektórych rodzajów łańcuchów śniegowych może spowodować ich uszkodzenie. Z tego względu zaleca się korzystanie z opon zimowych zamiast łańcuchów śniegowych. Łańcuchów śniegowych nie należy zakładać w pojazdach, które są wyposażone w felgi aluminiowe, ponieważ mogą one powodować uszkodzenia felg. Jeśli użycie łańcuchów śniegowych jest niezbędne, należy zastosować łańcuchy drutowe o grubości poniżej 15 mm.

Uszkodzenia pojazdu spowodowane użyciem niewłaściwych łańcuchów śniegowych nie jest objęte gwarancją producenta pojazdu.

Łańcuchy na opony należy zakładać jedynie parami i na przednich oponach. Należy pamiętać, że założenie łańcuchów na oponach zwiększy siłę napędową, ale nie zapobiegnie poślizgowi bocznemu.

OSTRZEŻENIE

- Należy upewnić się, że łańcuchy śniegowe mają odpowiedni rozmiar i typ dla opon pojazdu. Zastosowanie niewłaściwych łańcuchów śniegowych może spowodować uszkodzenie nadwozia oraz zawieszenia, a zniszczenia powstałe w ten sposób mogą nie być objęte gwarancją producenta pojazdu.

Ponadto, haczyki łączące łańcuchów śniegowych mogą zostać zniszczone na skutek stykania się z elementami samochodu, co może spowodować zsuniecie się łańcuchów z opon.

- Po przejechaniu ok. 0,5 do 1 km (0,3 do 0,6 mil), dla zachowania bezpieczeństwa, należy zawsze sprawdzić, czy łańcuchy śniegowe zostały poprawnie założone. Jeśli łańcuchy poluzowały się, należy je zaciśnąć lub założyć ponownie.

Zakładanie łańcuchów śniegowych

Zakładając łańcuchy śniegowe należy postępować zgodnie z instrukcjami podanymi przez producenta. Łańcuchy należy założyć tak ciasno, jak to tylko możliwe. Kiedy łańcuchy są już założone, pojazd należy prowadzić powoli. Jeśli dadzą się słyszeć dźwięki świadczące o tym, że łańcuchy stykają się z nadwoziem lub podwoziem, należy zatrzymać samochód i zacisnąć je. Jeśli łańcuchy wciąż stykają się z elementami pojazdu, należy zmniejszać prędkość, aż łańcuchy przestaną uderzać w samochód. Łańcuchy należy zdjąć jak tylko rozpocznie się jazdę po oczyszczonej drodze.



OSTRZEŻENIE

Zakładanie łańcuchów śniegowych

Aby założyć łańcuchy śniegowe, należy zatrzymać pojazd na płaskim podłożu, z dala od ruchu drogowego. Włączyć światła awaryjne pojazdu i umieścić za nim trójkąt ostrzegawczy, jeśli jest on dostępny. Zanim rozpocznie się instalowanie łańcuchów śniegowych dźwignię zmiany biegów należy zawsze umieścić w położeniu P (Postój), zaciągnąć hamulec postojowy i wyłączyć silnik.



OSTRZEŻENIE

Łańcuchy śniegowe

- Użycie łańcuchów śniegowych może mieć negatywny wpływ na prowadzenie pojazdu.
- Pojazdu nie należy prowadzić szybciej niż 30 km/h (20 mil/h) lub z prędkością większą, niż zalecana przez producenta, którakolwiek z tych wartości okaże się mniejsza.
- Pojazd należy prowadzić ostrożnie i unikać wybojów, dziur, ostrych skrętów i innych zagrożeń drogowych, które mogą powodować podskakiwanie pojazdu.
- Należy unikać ostrych zakrętów lub hamowania z zablokowanymi kołami.



OSTROŻNIE

- Łańcuchy o niewłaściwym rozmiarze lub niepoprawnie założone mogą uszkodzić linki hamulcowe pojazdu, zawieszenie, nadwozie oraz koła.
- Za każdym razem, kiedy da się usłyszeć, że łańcuchy uderzają w samochód, należy zatrzymać się i zacisnąć je.

Urządzenie przytrzymujące dla dzieci (CRS)

Odpowiedniość każdego miejsca siedzącego dla urządzeń przytrzymujących dla dzieci z pasami i mocowaniem ISOFIX (CRS) zgodnie z regulacjami UN

(Informacje dotyczące obsługi dla użytkowników pojazdów i producentów CRS)

- Tak: nadaje się do mocowania wyznaczonej kategorii CRS
- Nie: nie nadaje się do mocowania wyznaczonej kategorii CRS
- “-” : nie dotyczy
- Tabela dotyczy pojazdu z kierownicą z lewej strony. Z wyjątkiem przedniego siedzenia pasażera, tabela dotyczy pojazdu z kierownicą z prawej strony.

W wypadku przedniego siedzenia pasażera w pojeździe z kierownicą z prawej strony należy wykorzystać informacje dotyczące miejsca siedzącego nr 3.

Kategorie CRS		Miejsca siedzące						
		1	2	3		4	5	6
				Poduszka powietrzna	Poduszka powietrzna			
				ON	Ki			
Uniwersalne urządzenie CRS do mocowania pasem	Wszystkie grupy wagowe	-	-	Nie	Tak ¹⁾ (F,R)	Tak (F,R)	Tak (F,R)	Tak (F,R)
Urządzenie CRS rozmiaru i	ISOFIX CRF : F2, F2X, R1, R2	-	-	Nie	Nie	Tak (F,R)	Nie	Tak (F,R)
Przenośne łóżeczko (Urządzenie CRS ISOFIX skierowane bokiem do kier. jazdy)	ISOFIX CRF: (Urządzenie CRS ISOFIX skierowane bokiem do kier. jazdy)	-	-	Nie	Nie	Nie	Nie	Nie
Urządzenie CRS ISOFIX dla niemowląt* (* : urządzenie CRS ISOFIX dla niemowląt)	ISOFIX CRF : (* : urządzenie CRS ISOFIX dla niemowląt)	-	-	Nie	Nie	Tak (R)	Nie	Tak (R)
Urządzenie CRS ISOFIX dla małych dzieci – małe	ISOFIX CRF : F2,F2X, R2,R2X	-	-	Nie	Nie	Tak (F,R)	Nie	Tak (F,R)
Urządzenie CRS ISOFIX dla małych dzieci – duże* (* : bez podwyższeń)	ISOFIX CRF : (* : bez podwyższeń)	-	-	Nie	Nie	Tak (F,R)	Nie	Tak (F,R)
Podwyższenie — zmniejszone szerokość	ISO CRF : B2	-	-	Nie	Tak ¹⁾	Tak	Tak	Tak
Podwyższenie — pełna szerokość	ISO CRF : B3	-	-	Nie	Tak ¹⁾	Tak	Tak	Tak

F: skierowany przodem do kier. jazdy

T: skierowany tyłem do kier. jazdy

- Uwaga 1) : Do instalacji uniwersalnego systemu CRS, oparcie siedzenia pasażera w 1. rzędzie powinno być maksymalnie wyprostowane

Gniazdo	Położenie	Miejsca siedzące
Liczba	w pojeździe	
1	Lewe przednie	
2	Przednie środkowe	
3	Prawe przednie	
4	2. rząd, lewe	
5	2. rząd, środkowy	
6	2. rząd, prawe	

- * Jeżeli zagłówki pojazdu uniemożliwiają prawidłowy montaż systemu CRS, należy ponownie wyregulować lub całkowicie usunąć zagłówki miejsca siedzącego.
- * Nigdy nie montować urządzenia przytrzymującego dla dzieci zwróconego tyłem do kierunku jazdy na przednim siedzeniu pasażera, jeśli nie wyłączono poduszki powietrznej pasażera.

Zalecany system CRS do pojazdów zgodnie z przepisami UN (dla Europy)

(Informacje dotyczące obsługi dla użytkowników pojazdów i producentów CRS)

Grupa wagowa	Nazwa	Producent	Typ mocowania	Nr aprobaty ECE
Grupa 0+ / I	BABY-SAFE 2 i-SIZE i	Britax Romer	ISOFIX z nogą podpierającą, zwrócony do tyłu	R129/00 - E1 - 000008
	BABY-SAFE i-SIZE BASE			
Grupa I	Duo Plus	Britax Romer	ISOFIX i górny pasek mocujący	R44/04 - E1 - 04301133
Grupa II	KidFix2 R	Britax Romer	ISOFIX i pas bezpieczeństwa samochodu, z wykorzystaniem prowadnicy pasa biodrowego CRS	R44/04 - E1 - 04301304
Grupa III	Junior III	Graco	Pas bezp. pojazdu	R44/04 - E11 - 03.44.164
				R44/04 - E11 - 03.44.165

Informacje dotyczące producenta CRS (na terenie Europy)

Britax : <http://www.britax.com>

Graco : <http://www.gracobaby.com>

Приложение

А

Аварийный комплект.....	8-26
Аптечка.....	8-26
Знак аварийной остановки	8-26
Огнетушитель	8-26
Шинный манометр.....	8-26
Аварийная световая сигнализация.....	8-2
Автоматическая коробка передач.....	6-20
Парковка.....	6-26
Подрулевой переключатель (в ручном режиме переключения)	6-28
Приемы безопасного вождения.....	6-28
Сообщения на ЖК-дисплее (в комплектации с кнопкой переключения передач)	6-26
Управление автоматической трансмиссией	6-20
Аккумулятор.....	9-43
Зарядка аккумулятора	9-45
Наклейка с указанием емкости аккумуляторной батареи	9-45
Повышение срока службы аккумулятора.....	9-44
Сброс параметров приборов	9-46
Аудиосистема (без сенсорного экрана)	5-124
Включение и отключение аудиосистемы.....	5-128
Включение и отключение дисплея	5-129
Знакомство с принципом работы	5-129
Компоновка системы — дистанционное управление на рулевом колесе.....	5-126
Компоновка системы — панель управления	5-124

Б

Буксировка.....	8-22
Аварийная буксировка.....	8-24
Съемный буксировочный крюк	8-23
Услуги эвакуатора.....	8-22
Буксировка прицепа (ДЛЯ СТРАН ЕВРОПЫ).....	6-86
Оборудование для буксировки прицепа.....	6-90
При буксировке прицепа	6-87
Техническое обслуживание при буксировке прицепа	6-94
Управление автомобилем с прицепом.....	6-91

Важные меры предосторожности	3-2
Использование детской удерживающей системы	3-2
Контроль скорости автомобиля.....	3-2
Опасность срабатывания подушки безопасности.....	3-2
Отвлечение внимания водителя.....	3-2
Поддержание безопасного состояния автомобиля.....	3-2
Пристегивание ремнем безопасности	3-2

В

Внешний вид (I)	2-2
Внешний вид (II).....	2-3
Вождение в зимних условиях.....	6-81
Вождение по снегу и льду	6-81
Меры предосторожности в зимний период	6-84
Воздухоочиститель	9-36
Замена фильтра.....	9-36
Воздушный фильтр салона	9-37
Замена фильтра.....	9-37
Состояния фильтра.....	9-37
В случае непредвиденной ситуации во время движения.....	8-2
Если двигатель остановился во время движения.....	8-2
Если на перекрестке заглох двигатель	8-2
Если спустилась шина во время движения.....	8-3
Вспомогательная система предотвращения лобового столкновения (FCA) (совокупность датчиков).....	7-15
Неисправность и ограничения функции	7-23
Параметры функций.....	7-17
Работа функции	7-19
Вспомогательная система предотвращения столкновения в «мертвой» зоне (VCA).....	7-46
Неисправность и ограничения функции	7-55
Параметры функций.....	7-48
Работа функции	7-50
Вспомогательная функция предотвращения лобового столкновения (FCA) (только камера переднего вида)	7-2
Неисправность и ограничения функции	7-7
Параметры функций.....	7-3
Работа функции	7-5

Встроенная система управления режимом движения (4WD).....	6-76
Режим движения.....	6-76
Режим «Multi terrain» (Вседорожный)	6-77
Bluetooth	5-138
Использование аудиоустройства с поддержкой Bluetooth.....	5-141
Использование телефона с технологией Bluetooth	5-143
Подключение устройств с Bluetooth.....	5-138

Г

Габаритные размеры.....	2-22
-------------------------	------

Д

Дверные замки	5-14
Полная блокировка.....	5-17
Управление дверными замками снаружи автомобиля	5-14
Управление разблокировкой дверей изнутри автомобиля	5-16
Устройство блокирования замков задних дверей, предотвращающее их открывание детьми.....	5-18
Функция автоматического блокирования и разблокирования дверей.....	5-18
Двигатель.....	2-22
декларация соответствия.....	5-152
ЕАС.....	5-152
STB	5-152
Декларация соответствия.....	2-34
Детская удерживающая система (ДУС)	3-35
Выбор детской удерживающей системы (ДУС).....	3-36
Наша рекомендация: перевозите детей только на заднем сидении.....	3-35
Установка детской удерживающей системы (ДУС).....	3-38
Дополнительные функции системы климат-контроля	5-102
Автоматическая система предотвращения запотевания лобового стекла	5-102
Автоматическое осушение воздуха	5-103
Автомат. органы управления, использующие настройки климат-контроля (для водительского сиденья).....	5-104
Режим рециркуляции	5-105
Рециркуляция воздуха при использовании жидкости омывателя.....	5-104
Циркуляция воздуха с закрытым люком	5-104

Доступ в транспортное средство.....	5-5
Дистанционный ключ	5-5
Имобилайзер	5-13
Интеллектуальный ключ	5-8

Е

Европейская система экстренных вызовов	8-27
Европейская система экстренных вызовов.....	8-30
Информация об обработке персональных данных.....	8-29
Если двигатель не заводится.....	8-3
Если спустило колесо (при наличии запасного колеса).....	8-14
Декларация о соответствии домкрата нормам ЕС	8-21
Домкрат и инструменты	8-14
Замена колеса.....	8-15
Табличка на домкрате	8-20

Ж

Жидкость гидропривода ТОРМОЗА/сцепления	9-34
Проверка уровня жидкости в гидроприводе сцепления/ тормозной системы	9-34
Жидкость для стеклоомывателя	9-35
Проверка уровня омывающей жидкости	9-35
ЖК-дисплей.....	4-33
Маршрутный компьютер (4,2 дюйма).....	4-46
Маршрутный компьютер (10,25 дюйма).....	4-49
Режим пользовательских настроек.....	4-38
Режимы ЖК-дисплея	4-34
Управление ЖК-дисплеем.....	4-33

З

Замок зажигания	6-5
Занок зажигания.....	6-5
Кнопка «Engine Start/Stop» (Запуск/остановка двигателя).....	6-9
Запуск двигателя от внешнего источника	8-4
Зеркала	5-26
Внутреннее зеркало заднего вида.....	5-26
Наружные зеркала заднего вида	5-27
Значки состояния системы.....	5-149

И

Идентификационный номер автомобиля (VIN).....	2-33
Индексы грузоподъемности и индексы скорости шин (для Европы).....	2-25
Интегрированная система управления режимом вождения (2WD).....	6-73
Интеллектуальная система дистанционной парковки (RSPA)	7-149
Задний угловой радар	7-167
Настройки интеллектуальной системы дистанционной парковки.....	7-150
Неисправности и ограничения интеллектуальной системы дистанционной парковки	7-158
Передний радар	7-163
Работа интеллектуальной системы дистанционной парковки.....	7-151
Интеллектуальная система контроля ограничения скорости (ISLA).....	7-68
Неисправность и ограничения функции	7-71
Параметры функций.....	7-68
Работа функции	7-69
Интеллектуальный круиз-контроль (SCC)	7-85
Неисправность и ограничения функции	7-95
Отображение и управление функцией	7-90
Параметры функций.....	7-86
Работа функции	7-89
Информационно-развлекательная система	5-118
Антенна	5-118
Беспроводная технология Bluetooth®	5-120
Информационно-развлекательная система.....	5-120
Порт USB	5-118
Принцип работы радиостанции автомобиля	5-121
Система распознавания голоса	5-120
Элементы дистанционного управления на рулевом колесе	5-119

К

Камера заднего вида (RVM).....	7-105
Неисправность и ограничения функции	7-108
Параметры функций.....	7-106
Работа функции	7-106
Комплекс работ по периодическому техническому обслуживанию	9-10
График штатного технического обслуживания (для Европы)	9-11
График штатного технического обслуживания (для Европы)	9-12
График штатного технического обслуживания (за исключением Европы).....	9-17

График штатного технического обслуживания (за исключением Европы)	9-18
Комплекс работ по техническому обслуживанию	9-7
Меры предосторожности при проведении технического обслуживания владельцем автомобиля	9-7
Ответственность владельца	9-7
коробка передач с двойным сцеплением	6-30
Парковка	6-36
Подрулевой переключатель (в ручном режиме переключения)	6-35
Приемы безопасного вождения	6-38
Работа коробки передач с двумя сцеплениями	6-30
Сообщения на ЖК-дисплее (в комплектации с кнопкой переключения передач)	6-36
Круиз-контроль	7-81
Работа функции	7-81

Л

Лампы освещения	9-69
Замена заднего комбинированного фонаря	9-76
Замена ламп фар, габаритных огней, передних указателей поворота, дневных ходовых огней (DRL)	9-70
Замена лампы бокового повторителя указателя поворота	9-76
Замена лампы верхнего стоп-сигнала	9-79
Замена лампы освещения салона	9-80
Замена лампы подсветки номерного знака	9-80
Фокусировка фар (для Европы)	9-72

М

Масса автомобиля	6-95
Перегрузка	6-95
Медиаплеер	5-135
Механическая коробка передач	6-17
Приемы безопасного вождения	6-19
Работа механической коробки передач	6-17
Монитор кругового обзора (SVM)	7-109
Неисправность и ограничения функции	7-114
Параметры функций	7-110
Работа функции	7-112

Монитор отображения «слепых зон» (BVM).....	7-79
Неисправность функции.....	7-80
Параметры функций.....	7-79
Работа функции.....	7-79
Моторный отсек.....	2-18
Моторный отсек.....	9-3
Мощность лампы.....	2-23

Н

Наружные элементы.....	5-117
Багажник на крыше.....	5-117
Наружные элементы.....	5-40
Дверь багажного отделения.....	5-41
Дверь багажного отделения с электроприводом.....	5-43
Капот.....	5-40
Лючок горловины топливного бака.....	5-51
Функция интеллектуального открывания двери багажного отделения... ..	5-48
Настройки автомобиля (информационно-развлекательная система)	4-52
Номер двигателя	2-34

О

Обзор панели приборов(I).....	2-8
Обзор панели приборов (II)	2-12
Обзор панели приборов (III).....	2-17
Общий вид салона (I)	2-4
Общий вид салона (II).....	2-6
Объем багажного отделения	2-27
Окна.....	5-30
Стеклоподъемники.....	5-32
Описание пунктов планового техобслуживания.....	9-24
Жидкость гидропривода сцепления/тормозов.....	9-26
Жидкость для интеллектуальной механической трансмиссии / механической трансмиссии.....	9-25
Стояночный тормоз.....	9-26
Топливный фильтр (для бензинового двигателя).....	9-24
Освещение	5-54
Внешние осветительные приборы.....	5-54

Освещение салона.....	5-62
Автоматическое выключение внутреннего освещения	5-62
Заднее освещение.....	5-63
Лампа освещения багажника	5-63
Лампа перчаточного ящика	5-63
Лампа подсветки зеркала в солнцезащитном козырьке.....	5-63
Освещение переднее	5-62
Система приветствия	5-64
Особые условия движения.....	6-78
Выполнение плавных поворотов	6-79
Движение по автомагистрали.....	6-80
Опасные условия вождения	6-78
Раскачивание автомобиля.....	6-78
Снижение риска опрокидывания	6-80
Управление автомобилем в затопленных местах	6-80
Управление автомобилем в ночное время.....	6-79
Управление автомобилем под дождем	6-79
Отделения для хранения	5-106
Отсек для хранения в центральной консоли	5-106
Перчаточный ящик.....	5-106
Полка багажника	5-106
Охлаждающая жидкость двигателя	9-31
Замена охлаждающей жидкости	9-33
Проверка уровня охлаждающей жидкости	9-31

П

Панорамный люк в крыше.....	5-35
Закрытие верхнего люка	5-37
Предупреждение о незакрытом люке в крыше	5-39
Сброс параметров люка в крыше	5-38
Сдвигание люка в крыше.....	5-36
Солнцезащитная шторка.....	5-36
Установка люка в крыше под углом	5-37
Перегрев двигателя.....	8-7
Перед поездкой	6-4
Перед запуском двигателя	6-4
Перед посадкой в автомобиль	6-4

Подушка безопасности — система пассивной безопасности.....	3-46
Дополнительные меры предосторожности.....	3-64
Не следует устанавливать детское удерживающее устройство на сиденье переднего пассажира.....	3-57
Почему подушка безопасности не раскрылась при столкновении?.....	3-58
Принцип работы системы подушек безопасности.....	3-53
Расположение подушек безопасности.....	3-49
Уход за системой пассивной безопасности.....	3-63
Что происходит после раскрытия подушек безопасности	3-56
Этикетки, предупреждающие о наличии подушек безопасности	3-64
Полная масса автомобиля	2-26
Полный привод (4WD).....	6-60
Меры предупреждения аварийных ситуаций	6-63
Управление полным приводом (4WD)	6-60
Предохранители	9-56
Замена предохранителей в блоке предохранителей приборной панели ..	9-57
Замена предохранителя, установленного на панели в моторном отсеке .	9-58
Описание панели предохранителей/реле	9-59
Предупреждение о расстоянии при парковке передним/ задним ходом (PDW)	7-136
Неисправность функции и меры предосторожности.....	7-139
Параметры функций.....	7-136
Работа функции	7-136
Приборная панель.....	4-5
Датчики и измерительные приборы	4-6
Индикатор переключения передач.....	4-11
Сигнальная лампа предупреждения о гололеде на дороге.....	4-10
Сигнальные лампы и индикаторы	4-13
Сообщения на ЖК-дисплее.....	4-27
Управление комбинаций приборов.....	4-6
Принадлежности салона	5-107
Боковая шторка.....	5-114
Держатель багажной сетки.....	5-115
Держатель для напитков	5-107
Зарядное устройство USB	5-110
Крючок для одежды	5-113
Пепельница	5-108
Розетка.....	5-109
Система беспроводной зарядки смартфона.....	5-110
Солнцезащитный козырек	5-108

Фиксаторы коврика	5-113
Часы	5-113
Шторка багажного отделения	5-115

Р

Рекомендуемые смазочные материалы и информация об объемах.....	2-28
Рекомендуемое моторное масло (для Европы).....	2-31
Рекомендуемый коэффициент вязкости SAE.....	2-31
Ремни безопасности.....	3-24
Дополнительные меры предосторожности при использовании ремней безопасности	3-32
Меры предосторожности при использовании ремней безопасности.....	3-24
Предупреждающий сигнал ремня безопасности.....	3-25
Система ремней безопасности	3-27
Содержание ремней безопасности в надлежащем состоянии	3-34
Рулевое колесо	5-23
Звуковой сигнал.....	5-25
Регулировка наклона и выдвигания руля	5-24
Рулевое колесо с подогревом	5-24
Электроусилитель руля (EPS)	5-23

С

Сертификационная табличка автомобиля	2-33
Сиденья	3-3
Задние сиденья	3-11
Меры предосторожности.....	3-5
Обогреватели сидений	3-19
Переднее сиденье	3-6
Подголовник	3-15
Предупреждение о пассажире на заднем сиденье (ROA)	3-22
Сиденье с вентиляцией.....	3-21
Система автоматического переключения фар дальнего света (НВА)	5-59
Неисправность и ограничения функции	5-60
Параметры функций.....	5-59
Работа функции	5-60

Система встроенной памяти	5-20
Восстановление положений из памяти	5-21
Сброс показаний системы	5-21
Сохранение положений в памяти	5-20
Функция быстрого доступа	5-22
Система климат-контроля с автоматическим управлением.....	5-80
Автоматическая система обогрева и кондиционирования воздуха	5-84
Работа системы.....	5-93
Режим многопоточной вентиляции	5-92
Ручная система обогрева и кондиционирования воздуха.....	5-85
Техническое обслуживание системы	5-95
Система климат-контроля с ручным управлением.....	5-69
Обогрев и кондиционирование воздуха.....	5-70
Работа системы.....	5-75
Техническое обслуживание системы	5-77
Система кондиционирования.....	2-25
Система контроля безопасного выхода (SEW)	7-59
Неисправность и ограничения функции	7-63
Параметры функций.....	7-60
Работа функции	7-61
Система контроля давления в шинах (TPMS).....	8-9
Замена шины, оборудованной системой TPMS.....	8-12
Индикатор неисправности системы TPMS (система контроля давления в шинах).....	8-12
Индикатор низкого давления в шинах.....	8-11
Проверка давления в шинах	8-9
Система контроля давления в шинах	8-10
Указатель положения шины с низким давлением и давления в шинах ...	8-11
Система оповещения об объектах, движущихся в поперечном направлении сзади автомобиля (RCCW).....	7-115
Неисправность и ограничения функции	7-119
Параметры функций.....	7-116
Работа функции	7-117
Система помощи при парковке задним ходом (PDW).....	7-133
Неисправность функции и меры предосторожности	7-134
Параметры функций	7-133
Работа функции	7-133

Система помощи при удержании в пределах полосы движения (LKA).....	7-30
Неисправность и ограничения функции	7-34
Параметры функций	7-31
Работа функции	7-32
Система предотвращения столкновения при парковке задним ходом (PCA)	7-141
Настройки вспомогательной системы предотвращения столкновения при парковке задним ходом.....	7-141
Неисправности и ограничения вспомогательной функции предотвращения столкновения при парковке задним ходом	7-144
Работа вспомогательной системы предотвращения столкновения при парковке задним ходом.....	7-143
Система предупреждения об опасности столкновения в непросматриваемой зоне (BCW).....	7-37
Неисправность и ограничения функции	7-42
Параметры функций.....	7-38
Работа функции	7-40
Система предупреждения о сосредоточенности водителя (DAW)	7-73
Неисправность и ограничения функции	7-76
Параметры функций	7-73
Работа функции	7-74
Система предупреждения столкновений с объектами, движущимися в поперечном направлении сзади автомобиля (RCCA)	7-123
Неисправность и ограничения функции	7-129
Параметры функций.....	7-124
Работа функции	7-125
Система противоугонной сигнализации	5-19
Система ручного контроля за ограничениями скорости (MSLA)	7-65
Работа функции	7-65
Система слежения за полосой движения (LFA).....	7-101
Неисправность и ограничения функции	7-104
Параметры функций.....	7-101
Работа функции	7-102
Система смазки двигателя	9-27
Замена моторного масла и фильтра.....	9-30
Проверка уровня моторного масла	9-27
Система снижения токсичности выхлопных газов	9-91
Бензиновый сажевый фильтр.....	9-93
Дизельный сажевый фильтр.....	9-94
Система избирательной каталитической нейтрализации, дизельный двигатель.....	9-95

Система снижения токсичности выхлопных газов.....	9-92
Система снижения токсичности выхлопных газов из картера двигателя.....	9-91
Система снижения токсичности выхлопных газов из топливного бака	9-91
Улавливатель окислов азота, дизельный двигатель	9-94
Система «Стоп-старт» (ISG).....	6-65
Включение системы ISG.....	6-65
Индикация ISG	6-70
Неисправность ISG	6-72
Отключение ISG	6-65
Условия срабатывания системы "ISG" (Стоп-Старт).....	6-69
Система экстренного вызова «ЭРА-ГЛОНАСС»	5-148
Стеклоочистители и стеклоомыватели	5-65
Омыватели ветрового стекла.....	5-67
Стеклоочистители лобового стекла.....	5-66
Стеклоочиститель и омыватель заднего стекла.....	5-68

Т

Табличка компрессора кондиционера.....	2-34
Табличка с характеристиками и давлением шин	2-33
Технические характеристики информационно-развлекательной системы	5-150
Bluetooth.....	5-151
USB.....	5-150
Техобслуживание, выполняемое владельцем.....	9-8
График технического обслуживания, проводимого владельцем автомобиля	9-9
Товарные знаки	5-151
Топливный фильтр (дизельный двигатель).....	9-35
Замена картриджа топливного фильтра	9-35
Удаление воды из топливного фильтра	9-35
Тормозная система.....	6-39
Антиблокировочная тормозная система (ABS).....	6-50
Индикатор износа дисковых тормозов.....	6-39
Приемы безопасного торможения	6-59
Система помощи при трогании на подъеме (HAC)	6-55
Система предупреждения об экстренной остановке (ESS).....	6-56
Система стабилизации прицепа (TSA).....	6-55
Система управления стабилизацией транспортного средства (VSM)	6-54

Система управления торможением при движении на спуске (DBC)	6-57
Система экстренного торможения (BAS).....	6-56
Стояночный тормоз	6-40
Тормоза с усилителями.....	6-39
Электронный контроль устойчивости (ESC).....	6-51
Электронный стояночный тормоз (EPB).....	6-42
«Auto Hold» (Автоматическое удержание)	6-46
Téli vezetés (Hungarian).....	10-7
Biztonsági gyermekülés (CRS)	10-10
Havas vagy jeges útviszonyok	10-7

у

Устранение инея и запотевания с ветрового стекла	5-98
Автоматическая система устранения запотевания (только для системы климат-контроля с автоматическим управлением, при наличии).....	5-100
Обогрев заднего стекла.....	5-101
система климат-контроля с автоматическим управлением	5-99
Система климат-контроля с ручным управлением	5-98
Уход за внешним видом.....	9-82
Уход за автомобилем снаружи	9-82
Уход за салоном	9-88

ш

шины и колеса	9-47
Вращение шин	9-49
Замена колес	9-51
Замена шин	9-50
Маркировка на боковой поверхности шины	9-52
Низкопрофильные шины	9-55
Проверка давления воздуха в шинах	9-48
Регулировка углов установки колес и балансировка шин.....	9-50
Рекомендуемое давление воздуха в холодных шинах	9-47
Сцепление шин с дорогой	9-51
Техническое обслуживание шин.....	9-51
Уход за шинами	9-47

Шины и колеса	2-24
Шофиране през зимата (Bulgarian)	10-2
Система за задържане на деца (CRS)	10-5
Сняг или поледица	10-2
Щетки стеклоочистителя	9-38
Замена щеток	9-38
Проверка состояния щеток	9-38

J

Jazda zimą (Polish)	10-17
Jazda w warunkach śniegowych i przy oblodzeniu	10-17
Urządzenie przytrzymujące dla dzieci (CRS)	10-20

V

Vetrarakstur (Icelandic)	10-12
Akstur í snjó eða hálfku	10-12
Barnabílstólar (CRS)	10-15

Э

Этикетка с информацией о топливе	2-35
Бензиновый двигатель	2-35
Дизельный двигатель	2-35

R

RADIO (Радио)	5-130
Включение радио	5-130
Изменение волнового диапазона радио	5-133
Использование медиаплеера	5-135
Использование режима USB	5-135
Поиск радиостанций	5-133
Прослушивание сохраненных радиостанций	5-134
Сканирование доступных радиостанций	5-133
Сохранение радиостанций	5-134